

Roto NX

Das erneut prägende Drehkipp-Beschlagsystem
für Fenster und Fenstertüren

Bandseite Designo Beschlagachse 13 mm

Einbau-, Wartungs- und Bedienungsanleitung
für Holzprofile



Kontakt

Roto Frank

Fenster- und Türtechnologie GmbH

Wilhelm-Frank-Platz 1

70771 Leinfelden-Echterdingen

Deutschland

Telefon +49 711 7598 0

Telefax +49 711 7598 253

info@roto-frank.com

www.roto-frank.com

	1	Informationen allgemein.....	12
	1.1	Versionshistorie.....	12
	1.2	Anleitung.....	12
	1.3	Symbole.....	13
	1.4	Piktogramme.....	13
	1.5	Produktmerkmale.....	14
	1.6	Abkürzungen.....	15
	1.7	Zielgruppen.....	16
	1.8	Instruktionspflicht der Zielgruppen.....	17
	1.9	Urheberschutz.....	17
	1.10	Haftungsbeschränkung.....	18
	1.11	Erhaltung der Oberflächengüte.....	18
	2	Sicherheit.....	20
	2.1	Darstellung und Aufbau von Warnhinweisen.....	20
	2.2	Gefahrenabstufung von Warnhinweisen.....	20
	2.3	Bestimmungsgemäße Verwendung.....	20
	2.3.1	Fehlgebrauch.....	21
	2.3.2	Nutzungseinschränkung.....	21
	2.4	Bestimmungsgemäße Verwendung für Endanwender.....	21
	2.4.1	Fehlgebrauch.....	22
	2.5	Grundsätzliche Sicherheitshinweise.....	22
	2.5.1	Montage.....	23
	2.5.2	Nutzung.....	23
	2.5.3	Umgebungsbedingungen.....	24
	2.6	Bedienung.....	25
	3	Information zum Produkt.....	27
	3.1	Allgemeine Beschlageigenschaften.....	27
	3.2	Allgemeine Hinweise.....	27
	3.3	Anwendungsdiagramme.....	29
	3.3.1	Dreh-/Drehkipp-Beschlag Rechteckfenster.....	29
	3.3.1.1	80 kg.....	29
	3.3.1.2	100 kg.....	30

3.3.1.3 Lastabtragung 80 bis 150 kg..... 31

3.3.2 Kipp-Beschlag Rechteckfenster..... 32

3.4 Blendrahmenfreimaße..... 33

3.4.1 Blendrahmenfreimaße bei Öffnungswinkel 90°..... 33

3.4.2 Maßangaben..... 34

3.5 Befestigungsvorschlag Sicherheitsfenster..... 35



4 Beschlagübersichten..... 36

4.1 DK-Getriebe KSR - Griffsitz konstant..... 38

4.1.1 Drehkipp-Beschlag..... 38

4.1.1.1 Grundsicherheit..... 38

4.1.1.2 RC 1 N..... 42

4.1.1.3 RC 2 / RC 2 N..... 46

4.1.1.4 TiltSafe RC 2 / RC 2 N..... 50

4.1.2 TiltFirst-Beschlag..... 54

4.1.2.1 Grundsicherheit..... 54

4.1.3 Dreh-Beschlag..... 58

4.1.3.1 Grundsicherheit..... 58

4.1.4 Stulp-Beschlag..... 62

4.1.4.1 Standard – Grundsicherheit..... 62

4.1.4.2 Standard – RC 1 N..... 66

4.1.4.3 Standard – RC 2 / RC 2 N..... 70

4.1.4.4 Plus – Grundsicherheit..... 74

4.1.4.5 Plus – RC 1 N..... 78

4.1.4.6 Plus – RC 2 / RC 2 N..... 82

4.2 DK-Getriebe - Griffsitz konstant..... 86

4.2.1 Drehkipp-Beschlag..... 86

4.2.1.1 Grundsicherheit..... 86

4.2.1.2 RC 1 N..... 90

4.2.1.3 RC 2 / RC 2 N..... 94

4.2.1.4 TiltSafe RC 2 / RC 2 N..... 98

4.2.2 TiltFirst-Beschlag..... 102

4.2.2.1 Grundsicherheit..... 102

4.2.3	Dreh-Beschlag.....	106
4.2.3.1	Grundsicherheit.....	106
4.2.4	Stulp-Beschlag.....	110
4.2.4.1	Standard – Grundsicherheit.....	110
4.2.4.2	Standard – RC 1 N.....	114
4.2.4.3	Standard – RC 2 / RC 2 N.....	118
4.2.4.4	Plus – Grundsicherheit.....	122
4.2.4.5	Plus – RC 1 N.....	126
4.2.4.6	Plus – RC 2 / RC 2 N.....	130
4.3	DK-Getriebe - Griffsitz mittig/variabel.....	134
4.3.1	Drehkipp-Beschlag.....	134
4.3.1.1	Grundsicherheit.....	134
4.3.1.2	RC 1 N.....	138
4.3.1.3	RC 2 / RC 2 N.....	142
4.3.1.4	TiltSafe RC 2 / RC 2 N.....	146
4.3.2	TiltFirst-Beschlag.....	150
4.3.2.1	Grundsicherheit.....	150
4.3.3	Dreh-Beschlag.....	154
4.3.3.1	Grundsicherheit.....	154
4.3.4	Kipp-Beschlag.....	158
4.3.4.1	Grundsicherheit.....	158
4.3.5	Stulp-Beschlag.....	160
4.3.5.1	Standard – Grundsicherheit.....	160
4.3.5.2	Standard – RC 1 N.....	164
4.3.5.3	Standard – RC 2 / RC 2 N.....	168
4.3.5.4	Plus – Grundsicherheit.....	172
4.3.5.5	Plus – RC 1 N.....	176
4.3.5.6	Plus – RC 2 / RC 2 N.....	180
5	DK-Getriebe / Stulpflügelgetriebe.....	183
5.1	Stulpflügelgetriebe.....	183
5.1.1	Standard.....	183
5.1.1.1	KSR - Griffsitz konstant.....	183



	Kombinationsmöglichkeiten.....	183
5.1.1.2	Griffsitz konstant.....	185
	Kombinationsmöglichkeiten.....	185
5.1.1.3	Griffsitz mittig/variabel.....	187
	Kombinationsmöglichkeiten.....	187
5.1.2	Plus.....	189
5.1.2.1	KSR - Griffsitz konstant.....	189
	Kombinationsmöglichkeiten.....	189
5.1.2.2	Griffsitz konstant.....	191
	Kombinationsmöglichkeiten.....	191
5.1.2.3	Griffsitz mittig/variabel.....	193
	Kombinationsmöglichkeiten.....	193



6	Rahmenteile.....	195
6.1	Axerarm.....	195
6.1.1	Bandseite NT Designo (BA 13).....	195
6.1.1.1	Standard.....	195
6.1.1.2	TiltFirst (TF).....	196
6.2	Falzaxerarm.....	196
6.2.1	Bandseite NT Designo (BA 13).....	196
6.2.1.1	Standard.....	196
6.3	Ecklager.....	197
6.3.1	Bandseite NT Designo (BA 13).....	197
6.3.1.1	Standard.....	197
6.4	Kipplager.....	197
6.4.1	Standard.....	197
6.4.1.1	Zink.....	197
6.4.1.2	Stahl.....	198
6.4.2	TiltFirst (TF).....	199
6.5	Schließstücke.....	199
6.5.1	Standard.....	199
6.5.2	Sicherheit.....	200
6.5.2.1	Zink.....	200

6.5.2.2	Stahl.....	202
6.5.3	TiltSafe.....	203
6.6	Unterlagen.....	203
6.7	Schnäpper.....	203
6.7.1	Rahmenteile.....	203
6.8	Niveauschaltsperrn.....	204
6.8.1	Rahmenteile.....	204
6.9	Drehbegrenzer.....	205
6.9.1	Rahmenteile.....	205
6.10	Spaltlüfter.....	205
6.10.1	Rahmenteile.....	205



7	Lehren.....	206
7.1	Einlegelehren.....	206
7.1.1	DK-Getriebe - Griffsitz konstant.....	206
7.1.1.1	Standard.....	207
7.1.1.2	Kipplager / Eckumlenkung.....	207
7.1.1.3	Mittelverschluss.....	208
7.1.1.4	Drehflügel.....	208
7.1.2	DK-Getriebe - Griffsitz mittig/variabel.....	209
7.1.2.1	DK-Getriebe - Griffsitz mittig/variabel.....	210
7.1.2.2	Kipplager / Eckumlenkung.....	211
7.1.2.3	Mittelverschluss.....	211
7.1.2.4	Drehflügel.....	211



8	Montage.....	212
8.1	Verarbeitungshinweise.....	212
8.2	Verschraubung.....	212
8.3	Befestigungsvorschlag Sicherheitsfenster.....	213
8.4	Schraubverbindungen.....	214
8.5	Kraftschlüssige Verbindung.....	215
8.6	Bohr- und Fräsmaße.....	216
8.6.1	DK-Getriebe.....	216
8.6.1.1	Bohr- und Fräsbild.....	216

8.6.2	Hochdornmaßgetriebe.....	216
8.6.3	Eckband und Lastabtragung.....	218
8.6.4	Ecklager.....	220
8.6.5	Axer / Falzaxer.....	221
8.7	Flügel.....	222
8.7.1	Einbaureihenfolge.....	222
8.7.2	Flügel für DK-Getriebe vorbereiten.....	225
8.7.2.1	Bohrungen für Griff.....	225
8.7.2.2	Getriebekastenausschnitt.....	225
8.7.3	Flügel für DK-Getriebe abschließbar vorbereiten.....	226
8.7.3.1	Bohrungen für Griff.....	226
8.7.3.2	Getriebekastenausschnitt mit Schlosskasten.....	226
8.7.4	Beschlagteile ablängen.....	227
8.7.5	Eckumlenkung.....	228
8.7.6	DK-Getriebe.....	228
8.7.6.1	Griffsitz konstant.....	228
8.7.6.2	Griffsitz mittig/variabel.....	229
8.7.7	Hochdornmaßgetriebe	230
8.7.8	Stulpflügelgetriebe Plus.....	232
8.7.9	Griff.....	232
8.7.9.1	Griff – DK-Getriebe.....	232
8.7.9.2	Mittenfixierung.....	233
8.7.10	Axerstulp.....	234
8.7.10.1	Axerstulp montieren.....	234
8.7.11	Falzaxer	234
8.7.12	Eckband.....	235
8.7.13	Niveauschaltsperr / Flügelheber.....	236
8.7.14	Schnäpper	237
8.7.15	Mittelschließer verdeckt.....	237
8.8	Rahmen.....	238
8.8.1	Position Schließstücke und Kipplager.....	238
8.8.1.1	Schließstücksitze und Kipplager.....	238
8.8.1.2	Drehkippl-Beschlag / TiltFirst-Beschlag – Grundsicherheit.....	238

8.8.1.3	Drehkipp-Beschlag – RC 1 N.....	241
8.8.1.4	Drehkipp-Beschlag – RC 2 / RC 2 N.....	244
8.8.1.5	Drehkipp-Beschlag – TiltSafe RC 2 / RC 2 N.....	247
8.8.1.6	Dreh-Beschlag – Grundsicherheit.....	250
8.8.1.7	Kipp-Beschlag – Grundsicherheit.....	253
8.8.1.8	Stulp-Beschlag Standard – Grundsicherheit.....	254
8.8.1.9	Stulp-Beschlag Standard – RC 1 N.....	255
8.8.1.10	Stulp-Beschlag Standard – RC 2 / RC 2 N.....	257
8.8.1.11	Stulp-Beschlag Plus – Grundsicherheit.....	258
8.8.1.12	Stulp-Beschlag Plus – RC 1 N.....	260
8.8.1.13	Stulp-Beschlag Plus – RC 2 / RC 2 N.....	261
8.8.2	Position Niveauschaltsperrre und Schnäpper.....	263
8.8.3	Sicherheitsschließstück für Kipplüftung (TiltSafe).....	264
8.8.4	Axer / Falzaxer.....	266
8.8.5	Ecklager.....	266
8.8.6	Niveauschaltsperrre.....	267
8.8.7	Schnäpper	267
8.8.8	Mittelschließer verdeckt.....	268
8.9	Zubehör.....	268
8.9.1	Hubbegrenzer.....	268
8.9.2	Aushebelsicherung.....	269
8.9.3	Zweitschere.....	270
8.9.3.1	Flügelteil.....	270
8.9.3.2	Rahmenteil.....	271
8.9.4	Falzschere.....	272
8.9.4.1	Einbaumaße.....	272
8.9.4.2	Flügelteil.....	273
8.9.4.3	Rahmenteil.....	274
8.9.5	Feststellschere.....	275
8.9.5.1	Einbaumaße.....	275
8.9.5.2	Feststellschere.....	276
8.9.5.3	Flügelteil.....	277
8.9.5.4	Rahmenteil.....	278

8.9.6	Lastabtragung.....	279
8.9.6.1	Flügelteil.....	279
8.9.6.2	Rahmenteil.....	280
8.9.7	Drehbegrenzer.....	281
8.9.7.1	Bohr- und Fräsmaße.....	281
8.9.7.2	Flügelteil.....	282
8.9.7.3	Rahmenteil.....	282
8.9.8	Zuschlagsicherung.....	283
8.10	Flügel und Rahmen verbinden.....	283
8.10.1	Eckband mit Ecklager verbinden.....	284
8.10.2	Axerarm einhängen.....	286
8.10.3	Lastabtragung.....	288
8.10.4	Drehbegrenzer.....	288
8.10.5	Feststellschere.....	289
8.10.6	Abdeckung Ecklager.....	289





9	Justierung.....	290
9.1	Schließzapfen.....	290
9.2	Ecklager und Eckband.....	292
9.3	Axer.....	293
9.4	Lastabtragung.....	294



10	Bedienung.....	296
10.1	Griffstellung bei Drehkipp-Beschlägen.....	296
10.2	Griffstellung bei TiltFirst-Beschlägen.....	296
10.3	Griffstellung bei Feststellschere.....	296
10.4	Störungsabhilfe.....	297



11	Wartung.....	298
11.1	Wartungsintervalle.....	298
11.2	Reinigung.....	299
11.3	Pflege.....	299
11.3.1	Schmierstellen.....	300
11.4	Funktionsprüfung.....	301

	11.5	Instandsetzung.....	301
	12	Demontage.....	302
	12.1	Flügel mit Lastabtragung aushängen.....	302
	12.2	Flügel ohne Lastabtragung aushängen.....	303
	12.3	Axer aushängen.....	304
	12.4	Beschlagteile.....	305
	13	Transport.....	307
	13.1	Elemente und Beschläge transportieren.....	307
	13.2	Beschläge lagern.....	308
	14	Entsorgung.....	309
	14.1	Verpackungen entsorgen.....	309
	14.2	Beschläge entsorgen.....	309

1 Informationen allgemein

1.1 Versionshistorie

Version	Datum	Änderungen
v0	05.02.2021	Veröffentlichung

1.2 Anleitung

Diese Anleitung enthält wichtige Informationen, Anweisungen, Anwendungsdiagramme (max. Flügelgrößen und -gewichte) und Anschlaganleitungen für den Einbau, die Wartung und Bedienung von Beschlägen.

Die in dieser Anleitung aufgeführten Informationen und Anweisungen beziehen sich auf Produkte des auf dem Deckblatt genannten Beschlagssystems von Roto.

Die Reihenfolge aller Handlungsschritte muss eingehalten werden.

Zusätzlich zu dieser Anleitung gelten folgende Dokumente:

- Katalog
 - Roto NX: CTL_104
 - Handles: CTL_1

Folgende Richtlinien gelten mit:

- Richtlinie TBDK der Gütegemeinschaft Schlösser und Beschläge e. V. (Befestigung tragender Beschlagteile von Dreh- und Drehkipp-Beschlägen),
- Richtlinie VHBE der Gütegemeinschaft Schlösser und Beschläge e. V. (Beschläge von Fenstern und Fenstertüren – Vorgaben und Hinweise für Endanwender),
- Richtlinie VHBH der Gütegemeinschaft Schlösser und Beschläge e. V. (Beschläge von Fenstern und Fenstertüren – Vorgaben und Hinweise zum Umgang mit den Beschlägen bei der Weiterverarbeitung),
- Richtlinie FPKF der Gütegemeinschaft Schlösser und Beschläge e. V. (Verwendung von Fang- und Putzscheren in Kipp-Flügel Fenstern und Kipp-Oberlichtern),
- Anleitungen und Informationen der Profilverhersteller (z. B. Hersteller von Fenstern oder Fenstertüren),
- geltende Vorschriften, Richtlinien und nationale Gesetze.

Zusätzlich wird die Beachtung folgender Richtlinien empfohlen:

- TLE.01 vom VFF (Verband Fenster- und Fassadenhersteller) Der richtige Umgang einbaufertiger Fenster und Außentüren bei Transport, Lagerung und Einbau,
- WP.01 vom VFF (Verband Fenster- und Fassadenhersteller) Instandhaltung von Fenstern, Fassaden und Außentüren – Wartung, Pflege und Inspektion – Hinweise für den Vertrieb,
- WP.02 vom VFF (Verband Fenster- und Fassadenhersteller) Instandhaltung von Fenstern, Fassaden und Außentüren – Wartung, Pflege und Inspektion – Maßnahmen und Unterlagen,
- WP.03 vom VFF (Verband Fenster- und Fassadenhersteller) Instandhaltung von Fenstern, Fassaden und Außentüren – Wartung, Pflege und Inspektion – Wartungsvertrag.

Aufbewahrung der Anleitung

Diese Anleitung ist ein wichtiger Bestandteil des Produktes. Die Anleitung so aufbewahren, dass sie stets griffbereit ist.

Erläuterung der Kennzeichnung

Die Anleitung verwendet zur Hervorhebung (z. B. in Abbildungen oder Handlungsanweisungen) folgende Kennzeichnungen:

Kennzeichnung	Bedeutung
	Flügel
	Rahmen
	Bohrungen, Fräsungen oder Schraubpositionen
	nicht betroffene Bauteile indirekt betroffene Bauteile
	aktuell beschriebene Bauteile Pfeile oder Bewegungen
	Positionsnummer
[1]	Legende
[A]	Handlungsschritte



INFO

Alle Maße ohne Einheit in der Anleitung werden in Millimeter (mm) angegeben. Andere Maßeinheiten sind deutlich mit abweichender Maßeinheit angegeben.



INFO





Abbildungen sind in der Ausführung rechts (DIN 107) abgebildet.

1.3 Symbole













Symbol	Bedeutung
	Auflistung erste Hierarchie
	Auflistung zweite Hierarchie
	(Quer-)Verweis
	Ergebnis
	Handlungsschritt nicht nummeriert
1.	Handlungsschritt nummeriert
a.	Handlungsschritt nummeriert zweite Ebene
	Voraussetzung

1.4 Piktogramme

Symbol	Bedeutung
	Flügelalzbreite
	Flügelalzhöhe

Symbol	Bedeutung
	Flügelgewicht
	Holz
	Dreh-Flügel
	Drehkipp-Flügel
	Kipp-Flügel
	Stulp-Flügel

1.5 Produktmerkmale

Symbol	Bedeutung
	Beschlagachse
	Bezeichnung
	Boden
	Bohrung Bohrzapfen
	Bohrzapfen
	DIN links / rechts
	Eckumlenkung integriert
	Falzluft
	Falztiefe
	Flügelalbreite
	Flügelalhöhe
	Flügelgewicht

Symbol	Bedeutung
	Griffhöhe konstant
	Griffhöhe mittig/variabel
	Größe
	Information
	Kuppelbar
	Länge
N^o	Materialnummer
	Montageart
	Niveauschaltsperr
	Oberfläche
	Position
	Profil
	Schließzapfen Anzahl
	Schließzapfen Typ
	Sicherheitsklasse
	System
	Verstellung

1.6 Abkürzungen

Abkürzung	Bedeutung
APD	Anpressdruck
CTL	Katalog
DIN L / R	DIN links / rechts

Abkürzung	Bedeutung
d_k	Kopfdurchmesser Schraube
DK	Drehkipp
DM	Dornmaß
FFB	Flügelfalzbreite
FFH	Flügelfalzhöhe
FG	Flügelgewicht
GH	Griffhöhe
GSH	Grundsicherheit
IMO	Einbauanleitung
J	Ja
kg	Kilogramm
KU	Kuppelbar
mm	Millimeter
MV	Mittelverschluss
N	Nein
Nm	Drehmoment in Newtonmeter
NSP	Niveauschaltsperr
RC	Widerstandsklasse
S	Schnäpper
SH	Sicherheit
SST	Schließstück

1.7 Zielgruppen

Die Informationen in diesem Dokument richten sich an folgende Zielgruppen:

Beschlaghandel

Die Zielgruppe „Beschlaghandel“ umfasst alle Unternehmen und Personen, die Beschläge vom Beschlaghersteller ankaufen, um diese zu verkaufen, ohne dass die Beschläge verändert oder weiterverarbeitet werden.

Hersteller von Fenstern und Fenstertüren

Die Zielgruppe „Hersteller von Fenstern und Fenstertüren“ umfasst alle Unternehmen und Personen, die Beschläge vom Beschlaghersteller oder Beschlaghandel ankaufen und diese in Fenstern oder Fenstertüren weiterverarbeiten.

Bauelementehandel oder Montagebetrieb

Die Zielgruppe „Bauelementehandel oder Montagebetrieb“ umfasst alle Unternehmen und Personen, die Fenster und Fenstertüren vom Hersteller von Fenstern und Fenstertüren ankaufen, um diese weiter zu verkaufen und in einem Bauvorhaben zu montieren, ohne dass die Fenster oder Fenstertüren verändert werden.

Bauherr

Die Zielgruppe „Bauherr“ umfasst alle Unternehmen und Personen, die die Herstellung von Fenster und Fenstertüren für den Einbau in ihr Bauvorhaben beauftragen.

Endanwender

Die Zielgruppe „Endanwender“ umfasst alle Personen, die die eingebauten Fenster und Fenstertüren bedienen.

1.8 Instruktionspflicht der Zielgruppen



INFO

Jede Zielgruppe muss ihrer Instruktionspflicht uneingeschränkt nachkommen.

Sofern im Folgenden nicht anders festgelegt, kann die Weitergabe der Dokumente und Informationen als gedruckte Ausgabe, auf einem Datenträger oder über einen Internetzugang erfolgen.

Verantwortung des Beschlaghandels

Der Beschlaghandel muss folgende Dokumente an den Hersteller von Fenstern und Fenstertüren weiterreichen:

- Katalog
- Einbau-, Wartungs- und Bedienungsanleitung
- Richtlinie Befestigung tragender Beschlagteile von Dreh- und Drehklipp-Beschlägen (TBDK)
- Vorgaben und Hinweise zum Produkt und zur Haftung (VHBH)
- Vorgaben und Hinweise für Endanwender (VHBE)

Verantwortung des Herstellers von Fenstern und Fenstertüren

Der Hersteller von Fenstern und Fenstertüren muss folgende Dokumente an den Bauelementehandel oder Bauherrn weiterreichen, auch wenn ein Subunternehmer (Montagebetrieb) zwischengeschaltet ist:

- Einbau-, Wartungs- und Bedienungsanleitung
- Richtlinie Befestigung tragender Beschlagteile von Dreh- und Drehklipp-Beschlägen (TBDK)
- Vorgaben und Hinweise zum Produkt und zur Haftung (VHBH)
- Vorgaben und Hinweise für Endanwender (VHBE)

Er muss sicherstellen, dass dem Endanwender die für ihn bestimmten Dokumente und Informationen in gedruckter Ausgabe zur Verfügung gestellt werden.

Verantwortung des Bauelementehandels und Montagebetriebes

Der Bauelementehandel muss folgende Dokumente an den Bauherrn weiterreichen, auch wenn ein Subunternehmer (Montagebetrieb) zwischengeschaltet ist:

- Einbau-, Wartungs- und Bedienungsanleitung (Schwerpunkt Beschläge)
- Vorgaben und Hinweise zum Produkt und zur Haftung (VHBH)
- Vorgaben und Hinweise für Endanwender (VHBE)

Verantwortung des Bauherrn

Der Bauherr muss folgende Dokumente an den Endanwender weiterreichen:

- Einbau-, Wartungs- und Bedienungsanleitung (Schwerpunkt Beschläge)
- Vorgaben und Hinweise für Endanwender (VHBE)

1.9 Urheberrecht

Die Inhalte dieses Dokumentes sind urheberrechtlich geschützt. Ihre Verwendung ist im Rahmen der Weiterverarbeitung der Beschläge zulässig. Eine darüber hinausgehende Verwendung ist ohne schriftliche Genehmigung des Herstellers nicht gestattet.

1.10 Haftungsbeschränkung

Alle Angaben und Hinweise in diesem Dokument wurden unter Berücksichtigung der geltenden Normen und Vorschriften, des Stands der Technik und langjähriger Erkenntnisse und Erfahrungen zusammengestellt.

Der Beschlaghersteller übernimmt keine Haftung für Schäden aufgrund:

- Nichtbeachtung dieses Dokumentes und aller produktspezifischen Dokumente und mitgeltenden Richtlinien (siehe Kapitel Sicherheit, Bestimmungsgemäße Verwendung).
- Nichtbestimmungsgemäßer Verwendung / Fehlgebrauch (siehe Kapitel Sicherheit, Bestimmungsgemäße Verwendung).
- Unzureichender Ausschreibung, Nichtbeachtung der Einbauvorschriften und Nichtbeachtung der Anwendungsdiagramme (sofern vorhanden).
- Erhöhter Verschmutzung.

Ansprüche Dritter an den Beschlaghersteller wegen Schäden aufgrund von Fehlgebrauch oder nicht befolgter Instruktionspflicht seitens des Beschlaghandels, der Hersteller von Fenstern, Türen oder Fenstertüren und des Bauelementehandels oder Bauherrn werden entsprechend weitergeleitet.

Es gelten die im Liefervertrag vereinbarten Verpflichtungen, die Allgemeinen Geschäftsbedingungen und die Lieferbedingungen des Beschlagherstellers und die zum Zeitpunkt des Vertragsabschlusses gültigen gesetzlichen Regelungen.

Die Gewährleistung erstreckt sich nur auf original Roto Bauteile.

Technische Änderungen im Rahmen der Verbesserung der Gebrauchseigenschaften und der Weiterentwicklung vorbehalten.

1.11 Erhaltung der Oberflächengüte



ACHTUNG

Sachschäden durch Oberflächenbehandlung!

Oberflächenbehandlungen (z. B. Lackieren und Lasieren) von Elementen können Bauteile beschädigen oder in der Funktion beeinträchtigen.

- ▶ Beim Abkleben nur Klebebänder verwenden, die Lackschichten nicht beschädigen. Im Zweifelsfall beim Hersteller nachfragen.
- ▶ Bauteile vor direktem Kontakt mit der Oberflächenbehandlung schützen.
- ▶ Bauteile vor Verschmutzungen schützen.



ACHTUNG

Sachschäden durch falsche Reinigungsmittel und Dichtstoffe!

Reinigungsmittel und Dichtstoffe können Oberflächen der Bauteile und Dichtungen beschädigen.

- ▶ Keine aggressiven oder brennbaren Flüssigkeiten, säurehaltige Reiniger oder Scheuermittel verwenden.
- ▶ Nur milde, pH-neutrale Reinigungsmittel in verdünnter Form verwenden.
- ▶ Dünnen Schutzfilm auf Bauteile auftragen, z. B. mit einem ölgetränkten Lappen.
- ▶ Aggressive Dämpfe (z. B. durch Ameisen- oder Essigsäure, Ammoniak, Amin- oder Ammoniakverbindungen, Aldehyde, Phenole, Chlor, Gerbsäure) im Bereich des Elements vermeiden.
- ▶ Keine essig- oder säurevernetzenden Dichtstoffe oder solche mit den zuvor genannten Inhaltsstoffen verwenden, da sowohl der direkte Kontakt mit dem Dichtstoff als auch dessen Ausdünstungen die Oberfläche der Bauteile angreifen können.



ACHTUNG

Sachschäden durch Verschmutzung!

Verschmutzungen beeinträchtigen die Funktion der Bauteile.

- ▶ Ablagerungen und Verschmutzungen durch Baustoffe (z. B. Putz, Gips) entfernen.
- ▶ Bauteile von Ablagerungen und Verschmutzungen freihalten.



ACHTUNG

Sachschäden durch (dauerhaft) feuchte Raumluft!

Feuchte Raumluft kann zur Schimmelbildung und Korrosion durch Kondenswasser führen.

- ▶ Bauteile ausreichend belüften, vor allem in der Bauphase.
- ▶ Mehrmals täglich stoßlüften, alle Elemente für ca. 15 Minuten öffnen. Sollte das Stoßlüften nicht möglich sein, Elemente in Kippstellung bringen und raumseitig luftdicht abkleben, z. B. weil frischer Estrich nicht begangen werden darf oder keine Zugluft verträgt. Vorhandene Luftfeuchtigkeit der Raumluft mit Kondensationstrocknern nach außen abführen.
- ▶ Bei komplexeren Bauvorhaben wenn nötig einen Lüftungsplan aufstellen.
- ▶ Auch während Urlaubs- und Feiertagszeiten ausreichend lüften.

2 Sicherheit

Die vorliegende Anleitung beinhaltet Anweisungen zur Sicherheit. Die grundsätzlichen Sicherheitshinweise in diesem Kapitel umfassen Informationen und Anweisungen, die für den sicheren Gebrauch oder für die Erhaltung des sicheren Zustandes des Produktes gelten. Die handlungsbezogenen Warnhinweise warnen vor Restgefahren und stehen vor einem sicherheitsrelevanten Handlungsschritt.

- ▶ Alle Anweisungen befolgen, um Personen-, Sach- und Umweltschäden vorzubeugen.

2.1 Darstellung und Aufbau von Warnhinweisen

Die Warnhinweise sind handlungsbezogen und sind mit einem Warnsymbol wie folgt aufgebaut:



GEFAHR

Art und Quelle der Gefahr!

- Erläuterung und Beschreibung der Gefahr und der Folgen.
- ▶ Maßnahmen, um die Gefahr abzuwenden.

2.2 Gefahrenabstufung von Warnhinweisen

Die handlungsbezogenen Warnhinweise sind je nach Schwere der Gefahr unterschiedlich gekennzeichnet. Nachfolgend sind die verwendeten Signalwörter mit den dazugehörigen Warnsymbolen erläutert.



GEFAHR

Unmittelbare Lebensgefahr oder schwere Verletzungen!

- ▶ Diese Warnhinweise beachten, um Personenschäden zu vermeiden.



WARNUNG

Mögliche Lebensgefahr oder schwere Verletzungen!

- ▶ Diese Warnhinweise beachten, um Personenschäden zu vermeiden.



VORSICHT

Gefahr von Verletzungen!

- ▶ Diese Warnhinweise beachten, um Personenschäden zu vermeiden.



ACHTUNG

Hinweis auf Sach- oder Umweltschäden!

- ▶ Diese Warnhinweise beachten, um Sach- oder Umweltschäden zu vermeiden.

2.3 Bestimmungsgemäße Verwendung

Dreh- und Drehkipp-Beschläge sind Eingriff-, Dreh- und Drehkipp-Beschläge für Fenster und Fenstertüren im Hochbau. Sie dienen dazu, Fenster- und Fenstertürflügel unter Betätigung eines Handhebels in eine Drehlage oder in eine durch die Scherenausführung begrenzte Kippstellung zu bringen. Dreh- und Drehkipp-Beschläge dürfen an lotrecht eingebauten Fenstern und Fenstertüren aus Holz, Kunststoff, Aluminium oder Stahl und deren



entsprechenden Werkstoffkombinationen verwendet werden. Dreh- und Drehkipp-Beschläge im Sinne dieser Definition verschließen Fenster und Fenstertürflügel oder bringen sie in verschiedene Lüftungsstellungen. Beim Schließen muss in der Regel die Gegenkraft einer Dichtung überwunden werden.

Zur bestimmungsgemäßen Verwendung gehören auch die Einhaltung aller Sicherheitsinformationen und Angaben der vorliegenden Anleitung, der mitgeltenden Dokumente sowie der geltenden Vorschriften, Richtlinien und nationalen Gesetze.

2.3.1 Fehlgebrauch

Jede über die bestimmungsgemäße Verwendung hinausgehende oder andersartige Verwendung und Verarbeitung der Produkte gilt als Fehlgebrauch und kann zu gefährlichen Situationen führen.



WARNUNG

Mögliche Lebensgefahr durch Fehlgebrauch!

Fehlgebrauch und unsachgemäße Montage der Beschläge können zu schweren Verletzungen führen.

- ▶ Nur vom Beschlaghersteller freigegebene Beschlag-Zusammenstellungen verwenden.
- ▶ Nur originale oder vom Beschlaghersteller freigegebene Zubehörteile verwenden.
- ▶ Zum Produkt gehörende Dokumente beachten → *ab Seite 12.*

2.3.2 Nutzungseinschränkung

Geöffnete Flügel von Fenstern und Fenstertüren sowie nicht verriegelte oder in Lüftungsstellungen gestellte Fenster und Fenstertürflügel erreichen nur eine abschirmende Funktion. Sie erfüllen nicht die Anforderungen an:

- Fugendichtheit
- Schlagregendichtheit
- Schalldämmung
- Wärmeschutz
- Einbruchhemmung



INFO

Fenster die mit Sicherheitsschließstücken für Kipp-Lüftung gebaut wurden, erfüllen die Funktion der Einbruchhemmung, in Kipp-Stellung.

2.4 Bestimmungsgemäße Verwendung für Endanwender

Bei Fenstern oder Fenstertüren mit Dreh- oder Drehkipp-Beschlägen können Fenster oder Fenstertürflügel durch Betätigung eines Handhebels in eine Drehlage oder eine durch die Scherenausführung begrenzte Kippstellung gebracht werden.

Beim Schließen eines Flügels und dem Verriegeln des Beschlags muss in der Regel die Gegenkraft einer Dichtung überwunden werden.



WARNUNG

Mögliche Lebensgefahr durch unkontrolliertes Öffnen und Schließen von Flügeln!

Unkontrolliertes Öffnen und Schließen des Flügels kann zu schweren Verletzungen führen.

- ▶ Sicherstellen, dass der Flügel durch Bewegung beim Erreichen der vollständig geöffneten oder geschlossenen Stellung nicht an den Rahmen, an den Öffnungsbegrenzer (Puffer) oder an weitere Flügel stößt.
- ▶ Sicherstellen, dass der Flügel über den gesamten Bewegungsbereich bis zur kompletten Schließ- oder Öffnungsstellung langsam von Hand geführt wird.



ACHTUNG

Sachschäden durch unkontrolliertes Öffnen und Schließen von Flügeln!

Unkontrolliertes Öffnen und Schließen des Flügels kann zur Fehlfunktion des Elements führen.

- ▶ Sicherstellen, dass der Flügel durch Bewegung beim Erreichen der vollständig geöffneten oder geschlossenen Stellung nicht an den Rahmen, an den Öffnungsbegrenzer (Puffer) oder an weitere Flügel stößt.
- ▶ Sicherstellen, dass der Flügel über den gesamten Bewegungsbereich bis zur kompletten Schließ- oder Öffnungsstellung langsam von Hand geführt wird.

Jede über die bestimmungsgemäße Verwendung hinausgehende oder andersartige Benutzung und Verarbeitung der Produkte gilt als Fehlgebrauch und kann zu gefährlichen Situationen führen.

Ansprüche jeglicher Art, wegen Schäden aufgrund nicht bestimmungsgemäßer Verwendung, sind ausgeschlossen.

2.4.1 Fehlgebrauch

Jede über die bestimmungsgemäße Verwendung hinausgehende oder andersartige Verwendung und Verarbeitung der Produkte gilt als Fehlgebrauch und kann zu gefährlichen Situationen führen.



WARNUNG

Mögliche Lebensgefahr durch Fehlgebrauch!

Fehlgebrauch und unsachgemäße Montage der Beschläge können zu schweren Verletzungen führen.

- ▶ Nur vom Beschlaghersteller freigegebene Beschlag-Zusammenstellungen verwenden.
- ▶ Nur originale oder vom Beschlaghersteller freigegebene Zubehörteile verwenden.
- ▶ Zum Produkt gehörende Dokumente beachten → *ab Seite 12.*

2.5 Grundsätzliche Sicherheitshinweise

Beim Umgang mit dem Produkt sind die nachfolgenden Gefahren möglich:



2.5.1 Montage

Unmittelbare Lebensgefahr oder schwere Verletzungen durch unsachgemäße Montage!

Unsachgemäße Montage oder falsche Zusammenstellungen der Beschläge können zu gefährlichen Situationen oder Sachschäden führen. Je nach Absturzhöhe sind schwere bis lebensgefährliche Verletzungen und Glasbruch die Folge.

- ▶ Nur vom Beschlaghersteller freigegebene Beschlag-Zusammenstellungen verwenden.
- ▶ Nur originale oder vom Beschlaghersteller freigegebene Zubehörteile verwenden.
- ▶ Montage nur von einem Fachbetrieb durchführen lassen.

Gefahr von Verletzungen durch schwere Lasten!

Heben und Tragen von schweren Lasten kann bei einem Absturz oder körperlicher Überlast zu Verletzungen führen.

- ▶ Geltende Unfallverhütungsvorschriften beachten.
- ▶ Transport von schweren Lasten durch zwei Personen und mit geeignetem Transportmittel (z.B. Flurförderzeug) durchführen.

Gesundheitsschäden durch körperliche Überlastung!

Dauerhaftes Bewegen schwerer Lasten führt langfristig zu körperlichen Schäden.

- ▶ Beim Tragen und Heben von Hand ein Maximalgewicht von 25 kg für Männer und 10 kg für Frauen beachten.
- ▶ Auch kleinere Lasten nur in ergonomisch korrekter Körperhaltung tragen und heben.

2.5.2 Nutzung

Unmittelbare Lebensgefahr oder schwere Verletzungen durch Sturz aus geöffneten Fenstern und Fenstertüren!

Geöffnete Flügel von Fenstern und Fenstertüren stellen einen Gefahrenbereich dar. Je nach Absturzhöhe sind schwere bis lebensgefährliche Verletzungen und Glasbruch die Folge.

- ▶ In der Nähe von geöffneten Fenstern und Fenstertüren vorsichtig vorgehen.
- ▶ Kinder und Personen, die die Gefahren nicht einschätzen können, von der Gefahrenstelle fernhalten.

Mögliche schwere Verletzungen durch Einklemmen von Körperteilen im Öffnungsspalt zwischen Flügeln und Rahmen!

Quetschgefahr durch Eingreifen zwischen Flügel und Rahmen beim Schließen der Fenster und Fenstertüren.

- ▶ Beim Schließen von Fenstern und Fenstertüren niemals zwischen Flügel und Rahmen greifen und dabei stets umsichtig vorgehen.

- ▶ Kinder und Personen, die die Gefahren nicht einschätzen können, von der Gefahrenstelle fernhalten.

Gefahr von Verletzungen und Sachschäden durch unsachgemäßes Öffnen und Schließen von Flügeln!

Unsachgemäßes Öffnen und Schließen der Flügel kann zu schweren Verletzungen und erheblichen Sachschäden führen.

- ▶ Beim Bewegen des Flügels sicherstellen, dass dieser beim Erreichen der vollständig geöffneten oder geschlossenen Stellung nicht an den Rahmen oder an weitere Flügel stößt.
- ▶ Sicherstellen, dass der Flügel über den gesamten Bewegungsbereich bis zur kompletten Schließ- oder Öffnungsstellung langsam von Hand geführt wird.
- ▶ Beim Schließen eines Flügels und beim Verriegeln des Beschlags die Gegenkraft der Dichtung überwinden.

Gefahr von Verletzungen und Sachschäden durch Fehlgebrauch!

Ein Fehlgebrauch kann zu gefährlichen Situationen und zum Zerstören der Beschläge, Rahmenmaterialien oder weiteren Einzelteilen der Fenster oder Fenstertüren führen.

- ▶ Keine Hindernisse in den Öffnungsbereich zwischen Rahmen und Fenster- beziehungsweise Fenstertürflügel einbringen.
- ▶ Keine Zusatzlasten auf Fenster und Fenstertürflügel anbringen.
- ▶ Absichtliches oder unkontrolliertes Zuschlagen oder Drücken der Fenster- und Fenstertürflügel gegen die Fensterlaibung unterlassen.

Mögliche Verletzungsgefahr und Sachschäden durch unsachgemäße Instandhaltung!

Fenster und Fenstertüren inklusive Beschläge benötigen fachkundige Instandhaltung (Pflege- und Reinigung, Wartung und Inspektion), um den ordnungsgemäßen Zustand und den sicheren Gebrauch zu gewährleisten.

- ▶ Beschläge frei von Ablagerungen und Verschmutzungen halten.
- ▶ Pflege und die Reinigung nach den Vorgaben dieser Anleitung durchführen.
- ▶ Regelmäßige Wartungsarbeiten und Einstell- und Instandsetzungsarbeiten nur von einem Fachbetrieb durchführen lassen.

2.5.3 Umgebungsbedingungen

Mögliche Sachschäden durch physikalische und chemische Einwirkung!

Beschlagteile können in einer salzhaltigen, aggressiven oder korrosionsfördernden Umgebung nachhaltig und funktionsunfähig beschädigt werden.

- ▶ Beschlagteile nicht in einer salzhaltigen, aggressiven oder korrosionsfördernden Umgebung verwenden.
- ▶ Pflege und Reinigung nach den Vorgaben dieser Anleitung durchführen.
- ▶ Korrosionsschutz bei regelmäßigen Wartungsarbeiten von einem autorisierten Fachbetrieb prüfen lassen.

Mögliche Sachschäden durch Feuchtigkeit!

Je nach Außentemperatur, relativer Luftfeuchte der Raumluft und Einbausituation der Fenster und Fenstertüren kann eine vorübergehende Tauwasserbildung entstehen. Diese kann zur Korrosion an den Beschlägen und zu Schimmelbildung am Rahmen oder an der Wand führen. Zu feuchte



Umgebungsbedingungen, insbesondere während der Bauphase, können an Holzelementen zu Verzug führen.

- ▶ Eine Behinderung der Luftzirkulation (z. B. durch tiefe Laibung, Vorhänge und durch ungünstige Anordnung der Heizkörper oder Ähnlichem) vermeiden.
- ▶ Mehrmals täglich stoßlüften.
Alle Fenster und Fenstertüren für ca. 15 Minuten öffnen, damit ein vollständiger Luftaustausch stattfinden kann.
- ▶ Auch während Urlaubs- und Feiertagszeiten für ausreichende Lüftung sorgen.
- ▶ Bei Bauvorhaben eventuell Lüftungsplan erstellen.

2.6 Bedienung

Für die sichere Bedienung von Fenstern und Fenstertüren gelten die nachfolgend erläuterten Sicherheitssymbole und -kennzeichnungen sowie die dazugehörigen Warnhinweise.

Sicherheitssymbole und -kennzeichnungen

Symbol	Bedeutung
	Unmittelbare Lebensgefahr oder schwere Verletzungen durch Sturz aus geöffneten Fenstern und Fenstertüren! In der Nähe von geöffneten Fenstern und Fenstertüren vorsichtig vorgehen. Kinder und Personen, die Gefahren nicht einschätzen können, von der Gefahrenstelle fernhalten.
	Mögliche schwere Verletzungen durch Einklemmen von Körperteilen im Öffnungsspalt zwischen Flügeln und Rahmen! Beim Schließen von Fenstern und Fenstertüren niemals zwischen Flügel und Rahmen greifen und dabei stets umsichtig vorgehen. Kinder und Personen, die Gefahren nicht einschätzen können, von der Gefahrenstelle fernhalten.
	Leichte Verletzungen und Sachschäden durch Zusatzbelastung des Flügels! Eine Zusatzbelastung des Flügels vermeiden.
	Leichte Verletzungen und Sachschäden durch Windeinwirkung! Windeinwirkungen auf den geöffneten Flügel vermeiden. Bei Wind und Durchzug Fenster und Fenstertürflügel verschließen und verriegeln.
	Leichte Verletzungen und Sachschäden durch Einbringen von Hindernissen in den Öffnungsspalt zwischen Flügel und Rahmen! Das Einbringen von Hindernissen in den Öffnungsspalt zwischen Flügel und Rahmen vermeiden.

Symbol	Bedeutung
 The diagram shows a grey window frame with a white pane. A hand is shown pushing the pane against the frame. Red dashed lines radiate from the points of contact, indicating damage or injury. A red 'X' is placed over the hand, signifying that this action is prohibited.	<p>Leichte Verletzungen und Sachschäden durch Andrücken des Flügels gegen den Öffnungsrand (Mauerlaibung)</p> <p>Andrücken des Flügels gegen den Öffnungsrand (Mauerlaibung) unterlassen.</p>



3 Information zum Produkt

3.1 Allgemeine Beschlageigenschaften

- Im Flügelfalz völlig verdeckt liegender Zentralverschluss mit Eingriff-Bedienung:
 - Profilierter Stulp
 - Leichter und abriebbarer Lauf durch flächengeführte, verstellbare Schließzapfen
- Einfache Einstellmöglichkeiten für die Seiten- und Höhenverstellung; zusätzliche Anpressdruckverstellung über:
 - E-Schließzapfen: anpressdruckverstellbarer Exzenterzapfen
 - P-Schließzapfen: anpressdruckverstellbarer Sicherheitsexzenterzapfen
 - V-Schließzapfen: anpressdruck- und höhenverstellbarer Sicherheitsexzenterzapfen
- Kulissengeführter Axerarm, serienmäßig mit:
 - Integrierter Zuschlagsicherung (nur Drehkipp-Variante)
 - Fehlbedienungssicherung in Kippstellung (nur Drehkipp-Variante)
 - Variable Kippweitenbegrenzung (80 –140 mm, nur Drehkipp-Variante)
 - Drehhemmung
- Im Flügelfalz völlig verdeckt liegende Axer- und Ecklager.
- 3D-Verstellung im Axerarm / Eckband / Ecklager.
- Dauerhafte und sichere Entlastung des Ecklagers.
- Formschlüssige „Clip&Fit“-Verbindung.
- Standardmäßig mit einbruchhemmender Aushebelsicherung im Kiplager.
- Wartungsarm durch patentierte Fettdepot-Taschen.
- Geprüft nach EN 13126-8 und EN 1191 und zertifiziert nach QM 328.
- Hochwertige Oberfläche Roto Sil (matt Silber) für höchste Korrosionsbeständigkeit (DIN EN 13126 / 8 und frei von Chrom-VI-Verbindungen).
 In Kombination mit Roto Sil ist Roto Sil Level 6 ein ergänzender Standard bei hoch beanspruchten Verbindungskomponenten wie Nieten, Bolzen und Gleitelementen.
- 10 Jahre Garantie auf die Funktionsfähigkeit der Beschläge.

3.2 Allgemeine Hinweise

Funktionssicherheit der Beschläge

Für die ständige Funktionssicherheit des Beschlags ist Folgendes zu beachten:

1. Fachgerechte Montage der Beschlagteile entsprechend den Einbauanleitungen.
2. Fachgerechte Montage der Elemente beim Einbau.
3. Der Fensterhersteller hat die Wartungs- und Bedienungsanleitung und ggf. die Produkthaftungsrichtlinien an den Benutzer auszuhandigen.
4. Der Gesamtbeschlag darf nur aus Original Roto Systemteilen bestehen. Mitverwendung systemfremder Teile schließt jegliche Haftung aus.

Produkthaftungs-Vorschriften

Zur Befestigung der Beschlagteile sind galvanisch verzinkte und passivierte Fensterbauschrauben aus Stahl zu verwenden.

Vom Fensterhersteller ist für eine ausreichende Befestigung der Beschlagteile zu sorgen, ggf. ist der Schraubenhersteller einzuschalten.

Bei der Befestigung sicherheitsrelevanter, tragender Beschlagteile (Bandseiten) müssen vom Hersteller von Fenstern und Fenstertüren die angegebenen Kräfte gemäß nachstehender Tabelle (Auszug aus Richtlinie TBDK der Gütegemeinschaft Schlösser und Beschläge e. V) durch Prüfung nachgewiesen und an seinem Produkt sichergestellt werden.

Flügelgewicht	Zugkraft in Newton (N)
60 kg	1650 N
70 kg	1900 N
80 kg	2200 N
90 kg	2450 N
100 kg	2700 N

Flügelgewicht	Zugkraft in Newton (N)
110 kg	3000 N
120 kg	3250 N
130 kg	3500 N
140 kg	3900 N
150 kg	4200 N



INFO

Richtlinie TBDK für Zugkraftwerte in Abhängigkeit der Flügelgewichte beachten!

Weitere Informationen unter www.beschlagindustrie.de.

Keine säurevernetzten Dichtstoffe verwenden die zu Korrosion der Beschlagteile führen können. Die Verklotungsrichtlinien für die Verglasungstechnik sind einzuhalten.

Produkthaftung – Haftungsausschluss

Der Beschlaghersteller haftet nicht für Funktionsstörungen oder Beschädigung der Beschläge sowie der damit ausgestatteten Fenster oder Fenstertüren, wenn diese auf unzureichende Ausschreibung, Nichtbeachtung der Einbauvorschriften und Anwendungsdiagramme zurückzuführen und einer erhöhten Verschmutzung ausgesetzt sind.

Die Gewährleistung erstreckt sich nur auf Original Roto Bauteile.

Profilklassifizierung – Anwendungsbereiche

Die jeweiligen Anwendungsdiagramme sind unbedingt zu beachten.

Bei der Ermittlung der maximal zulässigen Flügelformate und Flügelgewichte dürfen außerdem die Angaben der Profilhersteller und Systeminhaber nicht überschritten werden.



3.3 Anwendungsdiagramme

3.3.1 Dreh-/Drehkipp-Beschlag Rechteckfenster

3.3.1.1 80 kg

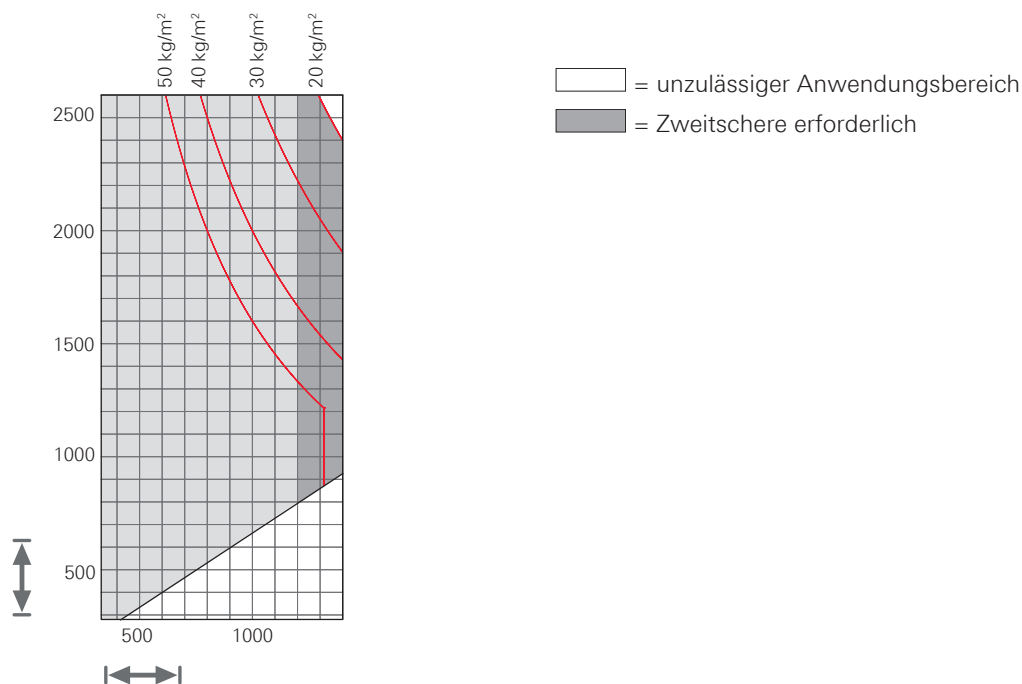

Die Angaben im Anwendungsdiagramm bezeichnen das Glasgewicht in kg/m^2 .

1 mm^2 Glasdicke \approx 2,5 kg

Anwendungsbereich

		Grundsicherheit	Sicherheit RC 1 N	Sicherheit RC 2 / RC 2 N
	Flügelalzbreite	330 – 1400 mm	450 – 1400 mm	450 – 1400 mm
	Flügelalzhöhe	280 – 2600 mm	280 – 2600 mm	490 – 2400 mm
	Flügelgewicht	max. 80 kg	max. 80 kg	max. 80 kg



INFO

Richtlinie TBDK für Zugkraftwerte in Abhängigkeit der Flügelgewichte beachten!

Weitere Informationen unter www.beschlagindustrie.de.

3.3.1.2 100 kg

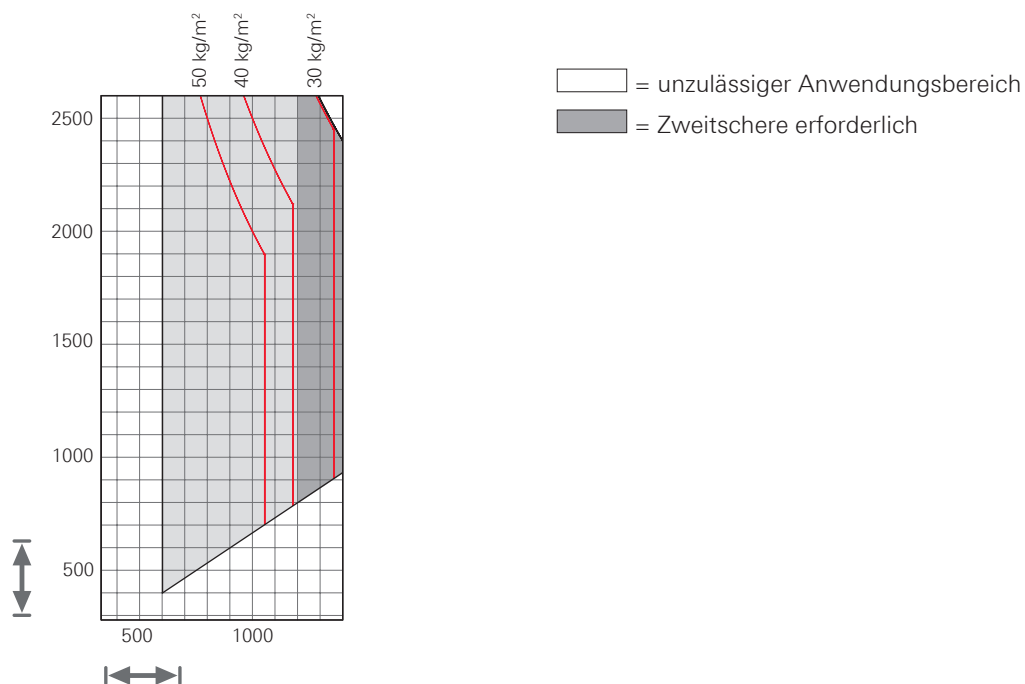

Die Angaben im Anwendungsdiagramm bezeichnen das Glasgewicht in kg/m².

1 mm/m² Glasdicke ≈ 2,5 kg

Anwendungsbereich

		Grundsicherheit	Sicherheit RC 1 N	Sicherheit RC 2 / RC 2 N
	Flügelalzbreite	600 – 1400 mm	600 – 1400 mm	600 – 1400 mm
	Flügelalzhöhe	280 – 2600 mm	280 – 2600 mm	490 – 2400 mm
	Flügelgewicht	max. 100 kg	max. 100 kg	max. 100 kg



INFO

Richtlinie TBDK für Zugkraftwerte in Abhängigkeit der Flügelgewichte beachten!

Weitere Informationen unter www.beschlagindustrie.de.



3.3.1.3 Lastabtragung 80 bis 150 kg

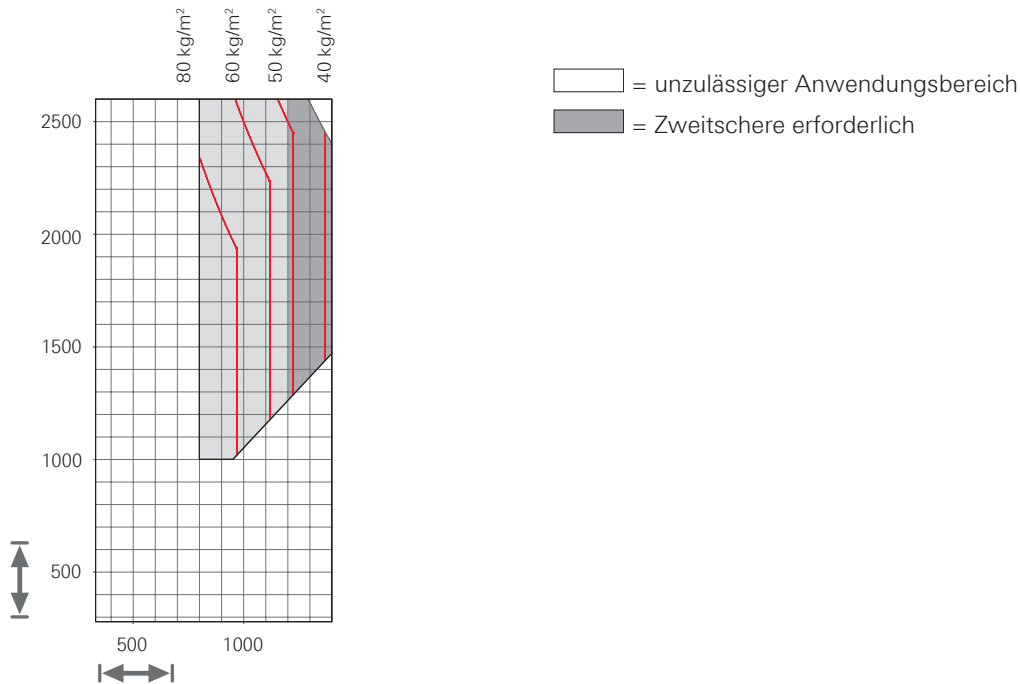

Die Angaben im Anwendungsdiagramm bezeichnen das Glasgewicht in kg/m².

1 mm/m² Glasdicke ≈ 2,5 kg

Anwendungsbereich

		Grundsicherheit	Sicherheit RC 1 N	Sicherheit RC 2 / RC 2 N
	Flügelalzbreite	800 – 1400 mm	800 – 1400 mm	800 – 1400 mm
	Flügelalzhöhe	1000 – 2600 mm	1000 – 2600 mm	1000 – 2400 mm
	Flügelgewicht	80 – 150 kg	80 – 150 kg	80 – 150 kg



INFO

Flügelgewicht > 130 kg: Kippweitenbegrenzung des Axerarms auf 80 mm einstellen.



INFO

Richtlinie TBDK für Zugkraftwerte in Abhängigkeit der Flügelgewichte beachten!

Weitere Informationen unter www.beschlagindustrie.de.

3.3.2 Kipp-Beschlag Rechteckfenster



Die Angaben im Anwendungsdiagramm bezeichnen das Glasgewicht in kg/m².

1 mm/m² Glasdicke ≈ 2,5 kg

Anwendungsbereich

Grundsicherheit		
←→	Flügelalbreite	450 – 1400 mm
↑↓	Flügelalhöhe	370 – 1200 mm
	Flügelgewicht	max. 80 kg



INFO

Richtlinie TBDK für Zugkraftwerte in Abhängigkeit der Flügelgewichte beachten!

Weitere Informationen unter www.beschlagindustrie.de.



3.4 Blendrahmenfreimaße

3.4.1 Blendrahmenfreimaße bei Öffnungswinkel 90°

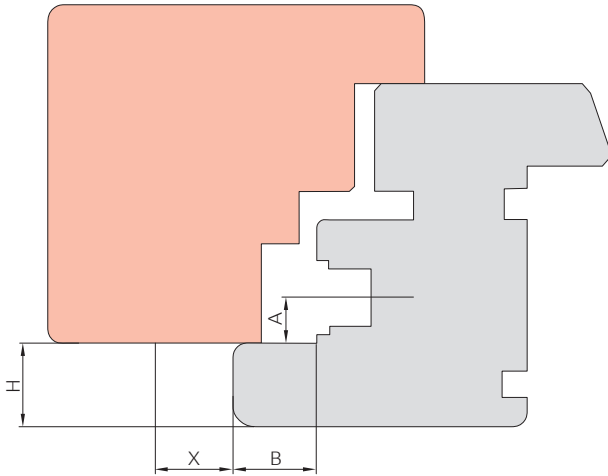

Achsmaß [A]	Überschlaghöhe [H]	Überschlagbreite [B]	Blendrahmenfreimaß [X]
13	16	18	5,2
	20	18	7,6
	24	18	10,6
	16	20	4,9
	20	20	7,2
	24	20	9,9
	16	22	4,7
	20	22	6,8
	24	22	9,3

3.4.2 Maßangaben

System Eurofalz 12/18 (20/22)-13

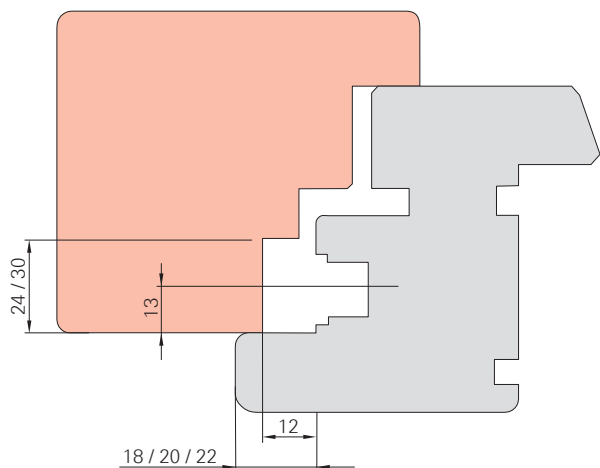

Falztiefe: 24 / 30

Falzlufte unten waagrecht: 11,5 - 14 mm

Falzlufte seitlich: 10 - 14 mm

Falzlufte oben: 11 - 14 mm



INFO

Ecklager Designo auf 12,5 mm Falzlufte voreingestellt.

Flügelprofil-Querschnitt

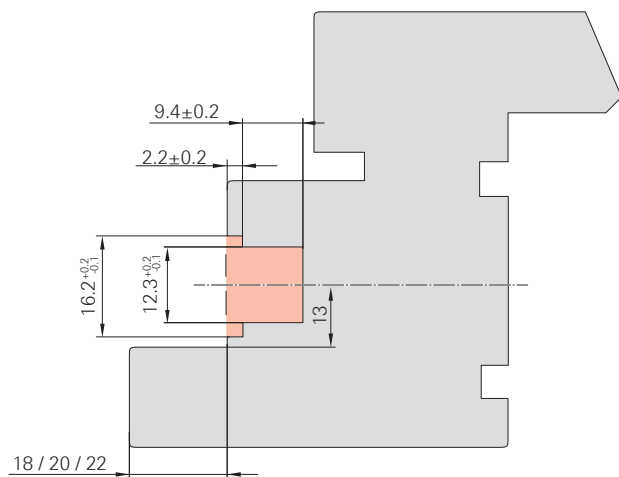

3.5 Befestigungsvorschlag Sicherheitsfenster

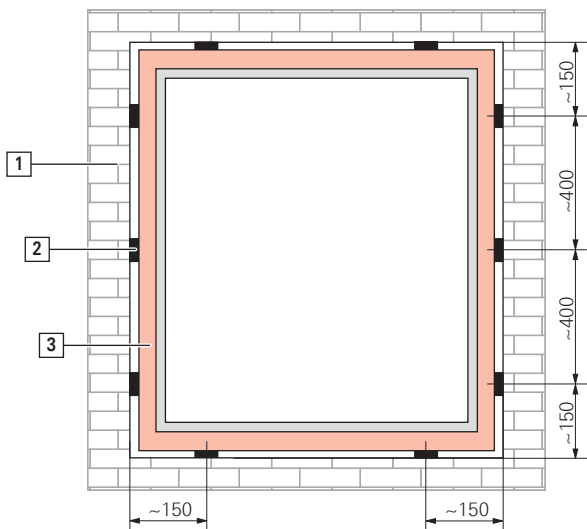

- [1] Mauerwerk
- [2] Distanzklotze
- [3] Rahmen



INFO

Distanzklotze im Bereich der Verschraubungen von Sicherheits-Schließstücken anbringen.

Einbruchhemmende Fenster nach DIN EN 1627–1630 dürfen nur als solche bezeichnet werden, wenn die Montage nach der vorgegebenen Norm in allen Punkten durchgeführt wird.

4 Beschlagübersichten

Die Beschlagübersichten auf den folgenden Seiten stellen eine Empfehlung der Roto Frank Fenster- und Türtechnologie GmbH dar.

Die grundsätzliche Seitenaufteilung im Kapitel Beschlagübersichten zeigt zuerst beispielhaft die Zusammenstellung von einzelnen Beschlagteilen. Auf den folgenden Seiten befindet sich die zugehörige Artikelliste.

Weitere Kombinationen der Beschlagteile dem Katalog entnehmen.

Positionsziffern im Quadrat ermöglichen den Bezug zwischen Beschlagübersicht und Artikelliste.

Die tatsächliche Beschlagzusammenstellung ist abhängig von:

- Höhe des Elements
- Breite des Elements
- Gewicht des Elements
- Sicherheitsklasse
- Profilsystem



INFO

Sicherheitsklassen

- Die Sicherheitsklassen RC 1 N, RC 2, RC 2 N und RC 3 beziehen sich auf das gesamte System.
- Die in den Beschlagübersichten gezeigten Beschlagzusammenstellungen sind Empfehlungen.
- Der Beschlag erreicht in den erforderlichen Systemprüfungen die entsprechenden Sicherheitsklassen.
- Die Sicherheitsklassen werden jedoch nur erreicht, wenn auch alle anderen Komponenten des Systems (z.B. Profilsystem, Armierung, Glas etc.) dafür ausgelegt sind.
- Bei Systemen mit Beschlagachse 9 mm müssen grundsätzlich Sicherheitsschließteile aus Stahl verwendet werden.

Profilabhängige Rahmenteile und übergreifende Sets werden in Extrakapiteln aufgeführt.

Empfohlene Griffe dem Katalog Bedienelemente entnehmen.

Anzahl der benötigten Beschlagteile mit Roto Con Orders ermitteln.



INFO

Roto Con Orders

Leistungsfähiger Online-Beschlagkonfigurator für die individuelle Konfiguration von einzelnen Fenster- und Türbeschlägen. Alle gängigen Formen und Öffnungsarten können einfach und in kürzester Zeit selbstständig konfiguriert werden. Individuelle Artikellisten inklusive Anwendungsbereiche und einer exemplarischen Beschlagübersicht fordern Sie über Ihren zuständigen Außendienstmitarbeiter an.



www.roto-frank.com



4.1 DK-Getriebe KSR - Griffsitz konstant

4.1.1 Drehkipp-Beschlag

4.1.1.1 Grundsicherheit

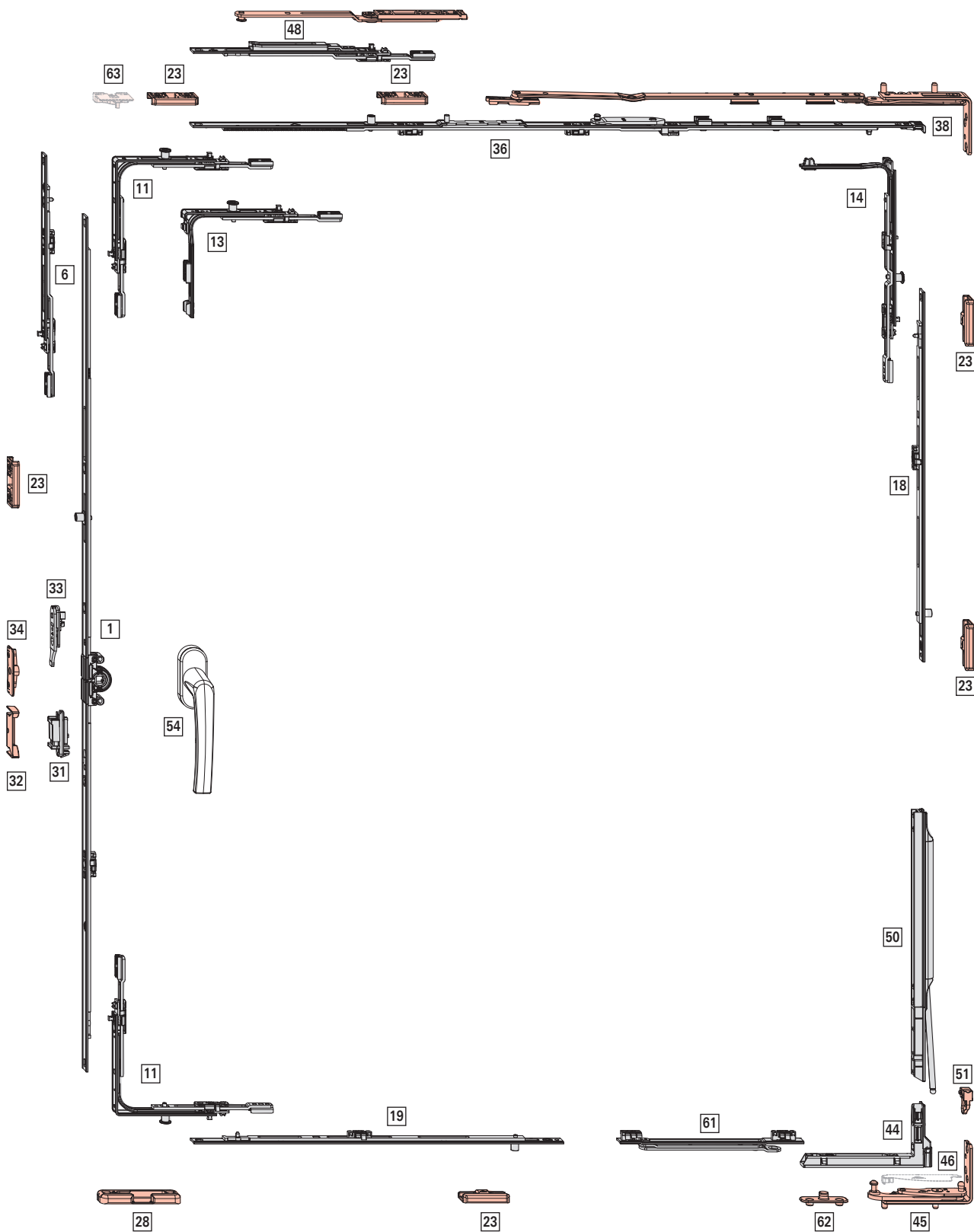



Anwendungsbereich

ohne Lastabtragung

FFB: 330 - 1400 mm

FFH: 280 - 2600 mm

FG: max. 100 kg

mit Lastabtragung

FFB: 800 - 1400 mm

FFH: 1000 - 2600 mm

FG: max. 150 kg



INFO

FFB 330 - 430 mm ab FFH 361 mm

FFH 280 - 370 mm ab FFB 431 mm

[1] DK-Getriebe KSR – Griffsitz konstant,
Dornmaß 15 mm

↑							N ^o
280 – 570	120	460	J	N	–	–	742199
511 – 710	170	600	J	J	–	–	795324
601 – 800	263	690	N	J	–	–	619591
801 – 1000	413	890	N	J	1	E	619592
1001 – 1200	513	1090	N	J	1	E	619593
1201 – 1400	563	1290	N	J	1	E	619594
1401 – 1600	563	1490	N	J	2	E	619595
1601 – 1800	563	1690	N	J	2	E	619596
1601 – 1800	1000	1690	N	J	2	E	838345
1801 – 2000	1000	1890	N	J	2	E	794637
2001 – 2200	1000	2090	N	J	2	E	795280
2201 – 2400	1000	2290	N	J	2	E	795282
2201 – 2400	1000	2290	N	J	3	E	794639



INFO

Bei FFH 280 - 290 mm muss die Schraubführung entfernt werden (z. B. mit einer Zange).

[6] Getriebeverlängerung, (FFH ≥ 2401 mm)

				N ^o
200	J	–	–	308267

[11] Eckumlenkung Standard

		N ^o
1	E	260275
1	P	260277

[13] Sondereckumlenkung kurz

		N ^o
1	E	260280
1	P	260282

Einsatz bei:

FFB ≤ 430 mm

FFH ≤ 370 mm

[14] Eckumlenkung Axer

		N ^o
1	P	260286



INFO

Bei FFH 280 - 330 mm muss die Schubstange gekürzt werden (dazu Schubstange voll ausfahren).

[18] Mittelverschluss mehrteilig – Standard, senkrecht

				N ^o
400	N	1	E	255280
600	N	1	E	255281
600	J	1	E	255282

Größenabhängige Kombinationen:

↑	↑				N ^o
ohne Lastabtragung	mit Lastabtragung				
–	1101 – 1150	400	1	E	255280
1101 – 1800	1151 – 1800	600	1	E	255281
1801 – 2400	1801 – 2400	600 KU	1	E	255282
2401 – 2600	2401 – 2600	600 KU	1	E	255282
		600 KU	1	E	255282
		400	1	E	255280

[19] Mittelverschluss mehrteilig – Standard, waagrecht

				N ^o
600	N	1	E	255281

Größenabhängige Kombinationen:

↔				N ^o
1101 – 1400	600	1	E	255281

[23] Schließstück → ab Seite 199

[28] Kipplager → ab Seite 197

[31] Schnäpper Flügelteil (optional FFH ≥ 1601 mm)

	N ^o
Schnäpper Flügelteil	788363

[32] Schnäpper (optional FFH ≥ 1601 mm) → ab Seite 203

[33] Niveauschaltsperr Flügerteil

	N ^o
Flügerteil für Niveauschaltsperr	795927

[34] Niveauschaltsperr Rahmenteil → ab Seite 204





[36] Axerstulp – Grundsicherheit

↔					N ^o
330 – 600	250	490	–	–	385393
601 – 800	350	690	–	–	385394

Beschlagübersichten

DK-Getriebe KSR - Griffsitz konstant

Drehkipp-Beschlag

					Nº
801 – 1000	500	890	1	E	385415
1001 – 1200	500	1090	1	E	385416

[38] Axerarm → ab Seite 195



INFO

Ab FFH < 600 mm (bei Fenstern ohne Überschlagdichtung ab FFH < 900 mm) Kippweite auf 80 mm einstellen.

[44] Eckband

	Nº
Eckband - Bandseite Designo (BA 13)	634705

[45] Ecklager → ab Seite 197

[48] Zweitschere (FFB ≥ 1201 mm)

		Nº
Rahmen- und Flügelteil	200	255237

[50] Lastabtragung Flügelteil (FFB ≥ 801 mm, FFH ≥ 1001 mm)

	Nº
max. 150 kg	567972

[51] Lastabtragung Rahmenteil (FFB ≥ 801 mm, FFH ≥ 1001 mm)

	Nº
max. 150 kg	565254

[54] Griff → CTL_1

[61] Drehbegrenzer 198, Flügelteil

	Nº
Bandseite Designo	485591





INFO

Drehbegrenzer ab FFB 525 mm möglich, Pflicht bei FFB > 1000 mm und bei Einsatz Lastabtragung.

[62] Drehbegrenzer Rahmenteil → ab Seite 205

Optional

[46] Abdeckung Ecklager

			Nº
Abdeckung Ecklager - Bandseite Designo	Klemmbar	Links	799664
		Rechts	799789



INFO

Falzlufte unten waagrecht 11,5 - 14 mm.

[63] Spaltlüfter → ab Seite 205

Feststellschere → CTL_104

Flügelheber → CTL_104



4.1.1.2 RC 1 N

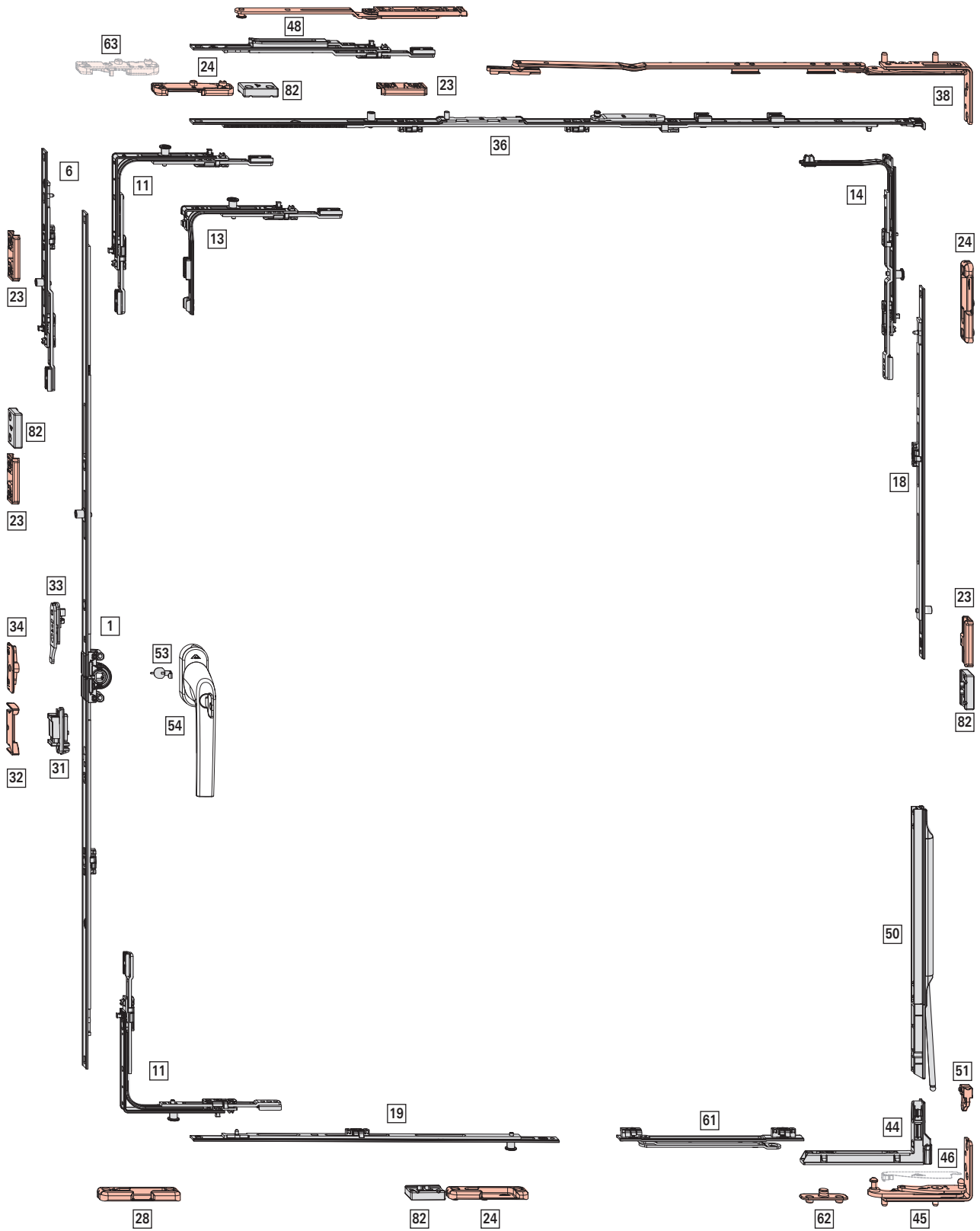



Anwendungsbereich

ohne Lastabtragung

FFB: 450 - 1400 mm

FFH: 280 - 2600 mm

FG: max. 100 kg

mit Lastabtragung

FFB: 800 - 1400 mm

FFH: 1000 - 2600 mm

FG: max. 150 kg

[1] DK-Getriebe KSR – Griffsitz konstant,
 Dornmaß 15 mm

↓	↙	↘	↖	↗	⊕	⊖	N ^o
280 – 570	120	460	J	N	–	–	742199
511 – 710	170	600	J	J	–	–	795324
601 – 800	263	690	N	J	–	–	619591
801 – 1000	413	890	N	J	1	E	619592
1001 – 1200	513	1090	N	J	1	E	619593
1201 – 1400	563	1290	N	J	1	E	619594
1401 – 1600	563	1490	N	J	2	E	619595
1601 – 1800	563	1690	N	J	2	E	619596
1601 – 1800	1000	1690	N	J	2	E	838345
1801 – 2000	1000	1890	N	J	2	E	794637
2001 – 2200	1000	2090	N	J	2	E	795280
2201 – 2400	1000	2290	N	J	2	E	795282
2201 – 2400	1000	2290	N	J	3	E	794639

i INFO

Bei FFH 280 - 290 mm muss die Schraubführung entfernt werden (z. B. mit einer Zange).

[6] Getriebeverlängerung, (FFH ≥ 2401 mm)

↔	↙	⊕	⊖	N ^o
200	J	1	E	450821

[11] Eckumlenkung Standard

⊕	⊖	N ^o
1	P	260277

[13] Sondereckumlenkung kurz

⊕	⊖	N ^o
1	P	260282

Einsatz bei FFH ≤ 370 mm.

[14] Eckumlenkung Axer

⊕	⊖	N ^o
1	P	260286

i INFO

Bei FFH 280 - 330 mm muss die Schubstange gekürzt werden (dazu Schubstange voll ausfahren).

[18] Mittelverschluss mehrteilig – Standard, senkrecht

↔	↙	⊕	⊖	N ^o
400	N	1	E	255280
600	N	1	E	255281
600	J	1	E	255282

Größenabhängige Kombinationen:

↓	↓	↔	⊕	⊖	N ^o
ohne Lastabtragung	mit Lastabtragung				
–	1101 – 1150	400	1	E	255280
1101 – 1800	1151 – 1800	600	1	E	255281
1801 – 2400	1801 – 2400	600 KU	1	E	255282
		600	1	E	255281
2401 – 2600	2401 – 2600	600 KU	1	E	255282
		600 KU	1	E	255282
		400	1	E	255280

[19] Mittelverschluss mehrteilig – Standard, waagrecht

↔	↙	⊕	⊖	N ^o
200	N	1	P	255284
400	N	1	P	255285
600	N	1	P	255286
600	J	1	E	255282

Größenabhängige Kombinationen:

↔	↔	↔	⊕	⊖	N ^o
ohne Drehbegrenzer	mit Drehbegrenzer				
450 – 650	650 – 850	200	1	P	255284
651 – 850	851 – 1050	400	1	P	255285
851 – 1000	1051 – 1250	600	1	P	255286
	1251 – 1400	600 KU	1	E	255282
		200	1	P	255284

[23] Schließstück → ab Seite 199

[24] Sicherheitsschließstück → ab Seite 200

[28] Kipplager → ab Seite 197

[31] Schnäpper Flügelteil (optional FFH ≥ 1601 mm)

⊕	N ^o
Schnäpper Flügelteil	788363

[32] Schnäpper (optional FFH ≥ 1601 mm) → ab Seite 203

[33] Niveauschaltsperr Flügelteil

⊕	N ^o
Flügelteil für Niveauschaltsperr	795927

[34] Niveauschaltperre Rahmenteil → ab Seite 204

[36] Axerstulp – Grundsicherheit

					Nº
330 – 600	250	490	–	–	385393
601 – 800	350	690	–	–	385394
801 – 1000	500	890	1	E	385415
1001 – 1200	500	1090	1	E	385416

[38] Axerarm → ab Seite 195



INFO

Ab FFH < 600 mm (bei Fenstern ohne Überschlagdichtung ab FFH < 900 mm) Kippweite auf 80 mm einstellen.

[44] Eckband

	Nº
Eckband - Bandseite Designo (BA 13)	634705

[45] Ecklager → ab Seite 197

[48] Zweitschere (FFB ≥ 1201 mm)

		Nº
Rahmen- und Flügelteil	200	255237

[50] Lastabtragung Flügelteil (FFB ≥ 801 mm, FFH ≥ 1001 mm)

	Nº
max. 150 kg	567972

[51] Lastabtragung Rahmenteil (FFB ≥ 801 mm, FFH ≥ 1001 mm)

	Nº
max. 150 kg	565254

[53] Anbohrschutz

	Nº
Anbohrschutz	797819

[54] Griff, abschließbar → CTL_1

[61] Drehbegrenzer 198, Flügelteil

	Nº
Bandseite Designo	485591



INFO

Drehbegrenzer ab FFB 525 mm möglich, Pflicht bei FFB > 1000 mm und bei Einsatz Lastabtragung.

[62] Drehbegrenzer Rahmenteil → ab Seite 205

Optional

[46] Abdeckung Ecklager

			Nº
Abdeckung Ecklager - Bandseite Designo	Klemmbar	Links	799664
		Rechts	799789



INFO

Falzluft unten waagrecht 11,5 - 14 mm.

[63] Spaltlüfter → ab Seite 205

[82] Aushebelsicherung

		Nº
Aushebelsicherung	ab Falztiefe 26 mm	811715

Feststellschere → CTL_104

Flügelheber → CTL_104



4.1.1.3 RC 2 / RC 2 N

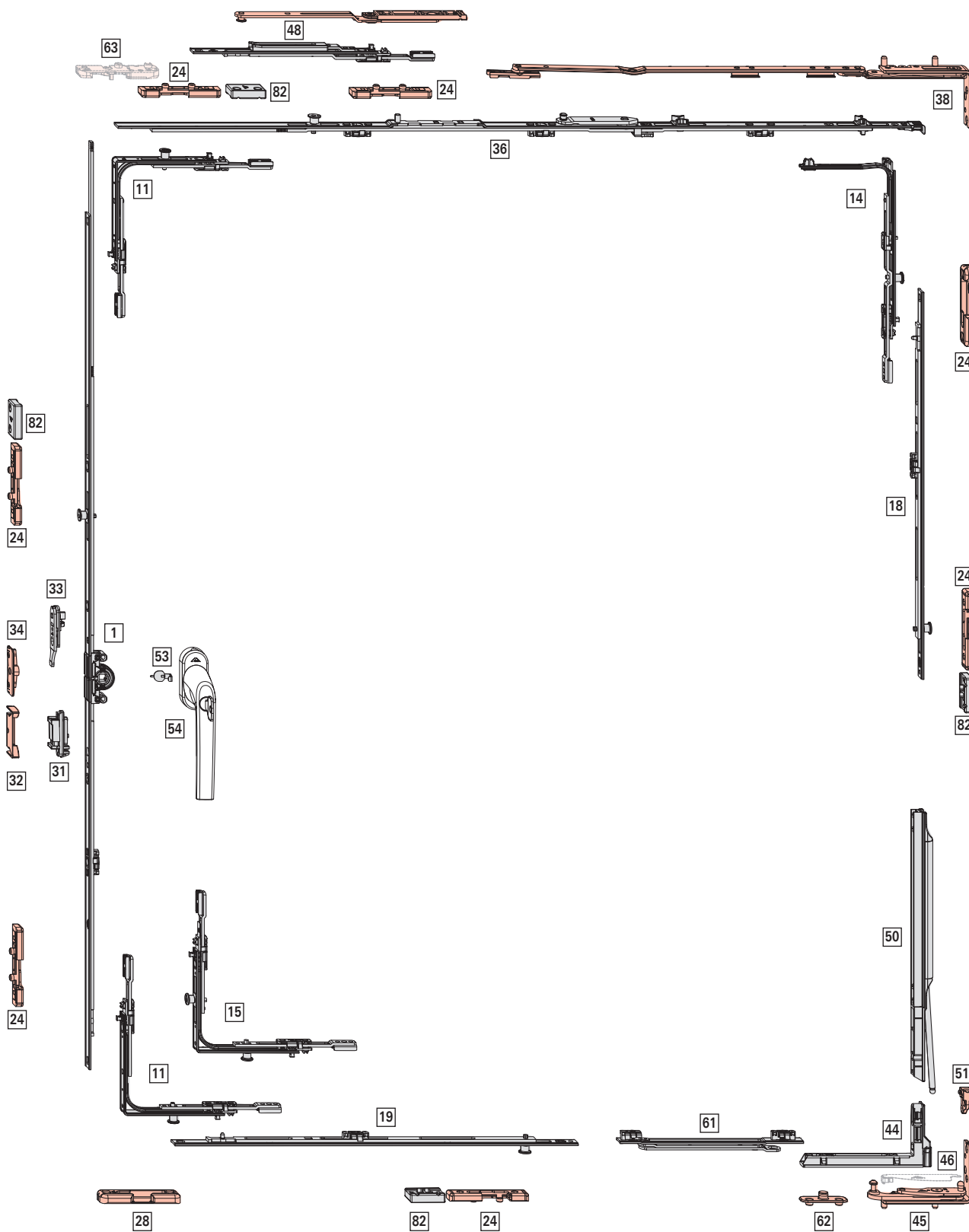



Anwendungsbereich

ohne Lastabtragung

FFB: 450 - 1400 mm

FFH: 490 - 2400 mm

FG: max. 100 kg

mit Lastabtragung

FFB: 800 - 1400 mm

FFH: 1000 - 2400 mm

FG: max. 150 kg

[1] DK-Getriebe KSR – Griffsitz konstant,
 Dornmaß 15 mm

													Nº
601 – 800	263	690	N	J	–	–	–	–	–	–	–	–	619591
801 – 1000	413	890	N	J	1	V	–	–	–	–	–	–	626542
1001 – 1200	513	1090	N	J	1	V	–	–	–	–	–	–	626543
1201 – 1400	563	1290	N	J	1	V	–	–	–	–	–	–	626544
1401 – 1600	563	1490	N	J	2	V	–	–	–	–	–	–	626575
1601 – 1800	563	1690	N	J	2	V	–	–	–	–	–	–	626576
1601 – 1800	1000	1690	N	J	2	V	–	–	–	–	–	–	838324
1801 – 2000	1000	1890	N	J	2	V	–	–	–	–	–	–	794641
2001 – 2200	1000	2090	N	J	3	V	–	–	–	–	–	–	794642
2201 – 2400	1000	2290	N	J	3	V	–	–	–	–	–	–	794643

[11] Eckumlenkung Standard

			Nº
1	V	–	260272

[14] Eckumlenkung Axer

			Nº
1	V	–	260284

[15] Eckumlenkung Standard (RC3)

			Nº
2	V	–	260274

[18] Mittelverschluss mehrteilig – Sicherheit, senkrecht

						Nº
200	N	1	V	–	–	296853
400	N	1	V	–	–	296854
600	N	1	V	–	–	296855
600	J	1	V	–	–	337711

Größenabhängige Kombinationen:

							Nº
ohne Lastabtragung	–	–	–	–	–	–	–
490 – 650	–	–	200	1	V	–	296853
651 – 850	1000 – 1150	–	400	1	V	–	296854
851 – 1050	1151 – 1350	–	600 ^[1]	1	V	–	296855
1051 – 1250	1351 – 1550	–	600 KU	1	V	–	337711
		–	200	1	V	–	296853
1251 – 1450	1551 – 1750	–	600 KU	1	V	–	337711
		–	400	1	V	–	296854

[1] MV 15 mm kürzen bis FFH 861; Einsatz Lastabtragung: MV 15 mm kürzen bei FFH 1151

[2] MV 15 mm kürzen bis FFH 1461; Einsatz Lastabtragung: MV 15 mm kürzen bei FFH 1751

[3] MV 15 mm kürzen bis FFH 2061; Einsatz Lastabtragung: MV 15 mm kürzen bei FFH 2351

[4] MV 15 mm kürzen bis FFB 854; Einsatz Lastabtragung: MV 15 mm kürzen bis FFH 1053

							Nº
ohne Lastabtragung	–	–	–	–	–	–	–
1451 – 1650	1751 – 1950	–	600 KU	1	V	–	337711
		–	600 ^[2]	1	V	–	296855
1651 – 1850	1951 – 2150	–	600 KU	1	V	–	337711
		–	600 KU	1	V	–	337711
		–	200	1	V	–	296853
1851 – 2050	2151 – 2350	–	600 KU	1	V	–	337711
		–	600 KU	1	V	–	337711
		–	400	1	V	–	296854
2051 – 2250	2351 – 2400	–	600 KU	1	V	–	337711
		–	600 KU	1	V	–	337711
		–	600 ^[3]	1	V	–	296855
2251 – 2400	–	–	600 KU	1	V	–	337711
		–	600 KU	1	V	–	337711
		–	600 KU	1	V	–	337711
		–	200	1	V	–	296853

[19] Mittelverschluss mehrteilig – Sicherheit, waagrecht

						Nº
200	N	1	V	–	–	296853
400	N	1	V	–	–	296854
600	N	1	V	–	–	296855
600	J	1	V	–	–	337711

Größenabhängige Kombinationen:

							Nº
ohne Drehbegrenzer	–	–	–	–	–	–	–
450 – 650	650 – 850	–	200	1	V	–	296853
651 – 850	851 – 1050	–	400	1	V	–	296854
851 – 1000	1051 – 1250	–	600 ^[4]	1	V	–	296855
	1251 – 1400	–	600 KU	1	V	–	337711
		–	200	1	V	–	296853

[24] Sicherheitsschließstück → ab Seite 200

[28] Kipplager → ab Seite 197

[31] Schnäpper Flügelteil (optional FFH ≥ 1601 mm)

			Nº
Schnäpper Flügelteil	–	–	788363





[32] Schnäpper (optional FFH ≥ 1601 mm) → ab Seite 203

[33] Niveauschaltsperr Flügelteil

			Nº
Flügelteil für Niveauschaltsperr	–	–	795927

[34] Niveauschaltperre Rahmenteil → ab Seite 204

[36] Axerstulp – Sicherheit

						Nº
330 – 600	490	250	–	–	–	385393
601 – 800	690	350	–	–	–	385394
801 – 1000	890	500	1	V	–	450373
1001 – 1200	1090	500	1	V	–	450374



INFO

FFB 1201 - 1400 mm nur mit Axerstulp 450374 und Zweitschere möglich

[38] Axerarm → ab Seite 195



INFO

Ab FFH < 600 mm (bei Fenstern ohne Überschlafdichtung ab FFH < 900 mm) Kippweite auf 80 mm einstellen.

[44] Eckband



Nº

Eckband - Bandseite Designo (BA 13)	634705
-------------------------------------	--------

[45] Ecklager → ab Seite 197

[48] Zweitschere (FFB ≥ 1201 mm)



Nº

Rahmen- und Flügelteil	200	255237
------------------------	-----	--------

[50] Lastabtragung Flügelteil (FFB ≥ 801 mm, FFH ≥ 1001 mm)



Nº

max. 150 kg	567972
-------------	--------

[51] Lastabtragung Rahmenteil (FFB ≥ 801 mm, FFH ≥ 1001 mm)



Nº

max. 150 kg	565254
-------------	--------

[53] Anbohrschutz



Nº

Anbohrschutz	797819
--------------	--------

[54] Griff, abschließbar → CTL_1

[61] Drehbegrenzer 198, Flügelteil



Nº

Bandseite Designo	485591
-------------------	--------



INFO

Drehbegrenzer ab FFB 650 mm möglich, Pflicht bei FFB > 1000 mm und bei Einsatz Lastabtragung.

[62] Drehbegrenzer Rahmenteil → ab Seite 205

[82] Aushebelsicherung



Nº

Aushebelsicherung	ab Falztiefe 26 mm	811715
-------------------	--------------------	--------

Optional

[46] Abdeckung Ecklager



Nº

Abdeckung Ecklager - Bandseite Designo	Klemmbar	Links	799664
		Rechts	799789



INFO

Falzlufte unten waagrecht 11,5 - 14 mm.

[63] Spaltlüfter → ab Seite 205



4.1.1.4 TiltSafe RC 2 / RC 2 N

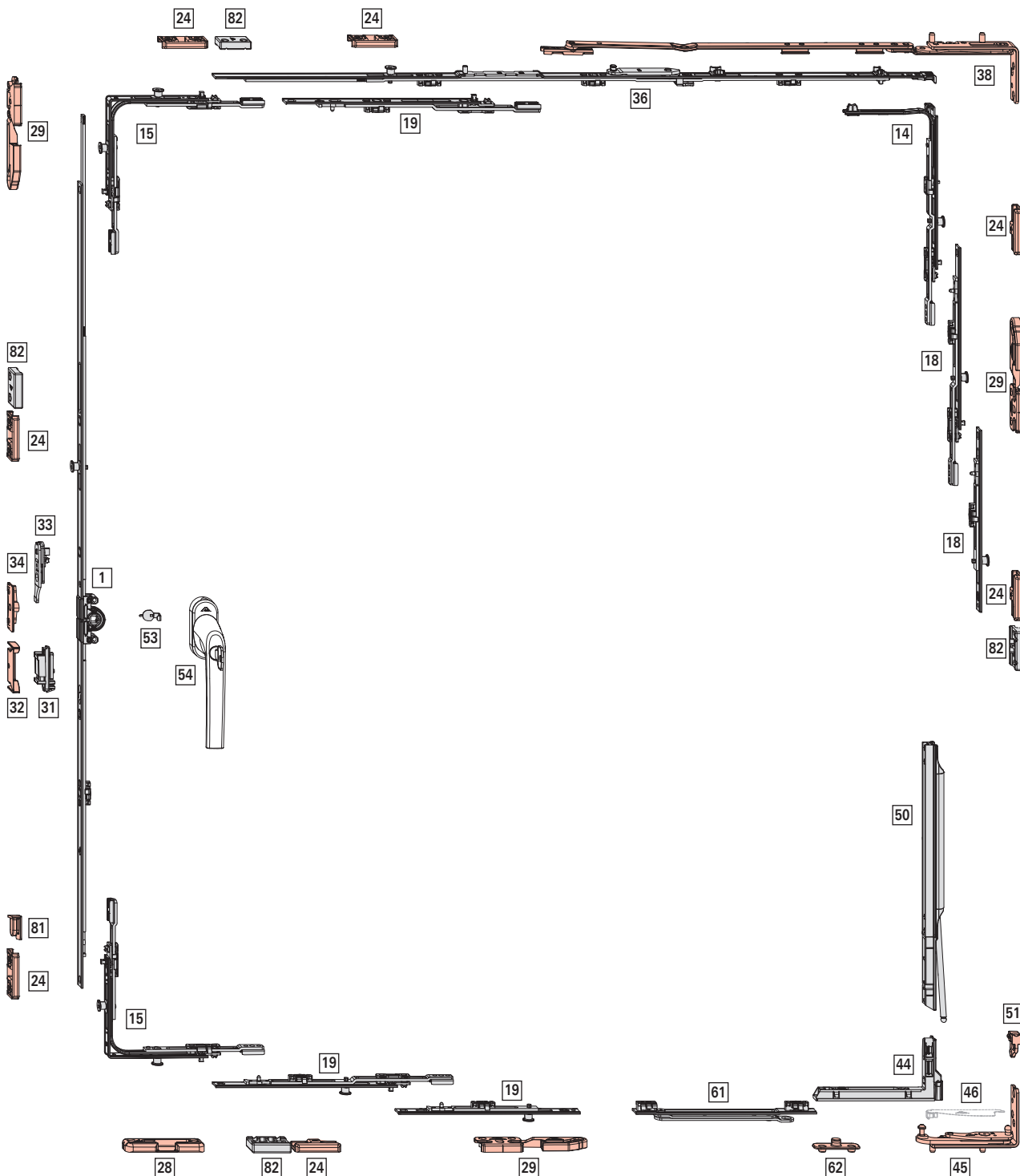



Anwendungsbereich

ohne Lastabtragung

FFB: 450 - 1400 mm

FFH: 600 - 2400 mm

FG: max. 100 kg

mit Lastabtragung

FFB: 800 - 1400 mm

FFH: 1000 - 2400 mm

FG: max. 150 kg



INFO

Nur für Beschlagachse 13 und Falztiefe 30 mm.

[1] DK-Getriebe KSR – Griffsitz konstant, Dornmaß 15 mm

↕							N ^o
601 – 800	263	690	N	J	–	–	619591
801 – 1000	413	890	N	J	1	V	626542
1001 – 1200	513	1090	N	J	1	V	626543
1201 – 1400	563	1290	N	J	1	V	626544
1401 – 1600	563	1490	N	J	2	V	626575
1601 – 1800	563	1690	N	J	2	V	626576
1601 – 1800	1000	1690	N	J	2	V	838324
1801 – 2000	1000	1890	N	J	2	V	794641
2001 – 2200	1000	2090	N	J	3	V	794642
2201 – 2400	1000	2290	N	J	3	V	794643

[14] Eckumlenkung Axer

		N ^o
1	V	260284

[15] Eckumlenkung Standard (RC3)

		N ^o
2	V	260274

[18] Mittelverschluss mehrteilig – Sicherheit, senkrecht

				N ^o
200	N	1	V	296853
200	J	1	V	337708
400	N	1	V	296854
400	J	1	V	337710
600	N	1	V	296855
600	J	1	V	337711

Größenabhängige Kombinationen:

↕	↕				N ^o
ohne Lastabtragung	mit Lastabtragung				
600 – 650	1000 – 1100	200	1	V	296853
651 – 850	1001 – 1300	200 KU	1	V	337708
		200	1	V	296853
851 – 1050	1301 – 1500	200 KU	1	V	337708
		400	1	V	296854
1051 – 1250	1501 – 1700	200 KU	1	V	337708
		600	1	V	296855

↕	↕				N ^o
ohne Lastabtragung	mit Lastabtragung				
1251 – 1450	1701 – 1900	200 KU	1	V	337708
		600 KU	1	V	337711
		200	1	V	296853
1451 – 1650	1901 – 2100	200 KU	1	V	337708
		600 KU	1	V	337711
		400	1	V	296854
1651 – 1850	2101 – 2300	200 KU	1	V	337708
		600 KU	1	V	337711
		600	1	V	296855
1851 – 2050	2301 – 2400	200 KU	1	V	337708
		600 KU	1	V	337711
		600 KU	1	V	337711
		200	1	V	296853
2051 – 2250	–	200 KU	1	V	337708
		600 KU	1	V	337711
		600 KU	1	V	337711
		400	1	V	296854
2251 – 2400	–	200 KU	1	V	337708
		600 KU	1	V	337711
		600 KU	1	V	337711
		600	1	V	296855

[19] Mittelverschluss mehrteilig – Sicherheit, waagrecht

				N ^o
200	J	–	–	308267
200	N	1	V	296853
200	J	1	V	337708
400	J	1	V	337710

Größenabhängige Kombinationen:

↔	↔				N ^o
ohne Drehbegrenzer	mit Drehbegrenzer				
450 – 650	801 – 850	200	1	V	296853
651 – 850	851 – 1050	200 KU	1	V	337708
		200	1	V	296853
851 – 1000	1051 – 1250	200 KU	1	V	337708
		200 KU	1	V	337708
		200	1	V	296853
	1251 – 1400	200 KU	1	V	337708
		400 KU	1	V	337710
		200	1	V	296853

[24] Sicherheitsschließstück → ab Seite 200

[28] Kipplager → ab Seite 197

[29] Sicherheitsschließstück für Kipplüftung → ab Seite 203

[31] Schnäpper Flügelteil (optional FFH ≥ 1601 mm)

	Nº
Schnäpper Flügelteil	788363





[32] Schnäpper (optional FFH ≥ 1601 mm) → ab Seite 203

[33] Niveauschaltperre Flügelteil

	Nº
Flügelteil für Niveauschaltperre	795927

[34] Niveauschaltperre Rahmenteil → ab Seite 204

[36] Axerstulp – Sicherheit

					Nº
330 – 600	490	250	–	–	385393
601 – 800	690	350	–	–	385394
801 – 1000	890	500	1	V	450373
1001 – 1200	1090	500	1	V	450374

 **INFO**
 FFH 1201 - 1400 mm nur mit Axerstulp 450374 und MV 200 KU möglich.

[38] Axerarm → ab Seite 195

 **INFO**
 Bei FFH < 600 mm Kippweite auf 80 mm einstellen.

[44] Eckband

	Nº
Eckband - Bandseite Designo (BA 13)	634705

[45] Ecklager → ab Seite 197

[50] Lastabtragung Flügelteil (FFH ≥ 801 mm, FFH ≥ 1001 mm)

	Nº
max. 150 kg	567972

[51] Lastabtragung Rahmenteil (FFB ≥ 801 mm, FFH ≥ 1001 mm)

	Nº
max. 150 kg	565254

[53] Anbohrschutz

	Nº
Anbohrschutz	797819

[54] Griff, abschließbar → CTL_1



[61] Drehbegrenzer 198, Flügelteil

	Nº
Bandseite Designo	485591

 **INFO**
 Drehbegrenzer ab FFH 650 mm möglich, Pflicht bei FFH > 1000 mm und bei Einsatz Lastabtragung.

[62] Drehbegrenzer Rahmenteil → ab Seite 205

[81] Auflauf



			Nº
Falzauflauf	Rahmen	Einsteckbar	609211

[82] Aushebelsicherung

		Nº
Aushebelsicherung	ab Falztiefe 26 mm	811715

Optional

[46] Abdeckung Ecklager

			Nº
Abdeckung Ecklager - Bandseite Designo	Klemmbar Links		799664
	Rechts		799789

 **INFO**
 Falzluft unten waagrecht 11,5 - 14 mm.



4.1.2 TiltFirst-Beschlag

4.1.2.1 Grundsicherheit

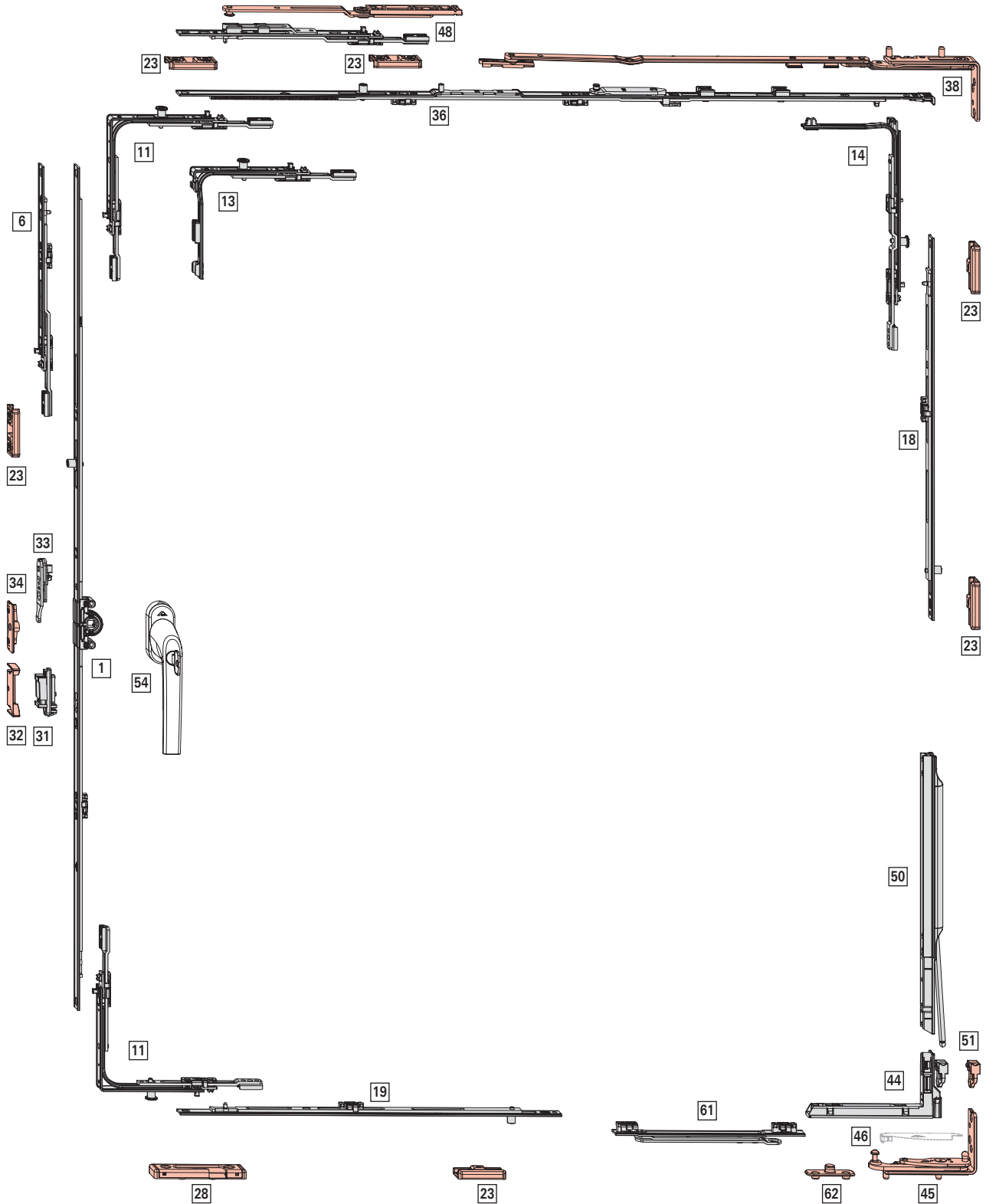



Anwendungsbereich

ohne Lastabtragung

FFB: 330 - 1400 mm

FFH: 280 - 2600 mm

FG: max. 100 kg

mit Lastabtragung

FFB: 800 - 1400 mm

FFH: 1000 - 2600 mm

FG: max. 150 kg



INFO

FFB 330 - 430 mm ab FFH 361 mm

FFH 280 - 370 mm ab FFB 431 mm

[1] DK-Getriebe KSR – Griffsitz konstant,
Dornmaß 15 mm

↑								N ^o
280 – 570	120	460	J	N	–	–	–	742199
511 – 710	170	600	J	J	–	–	–	795324
601 – 800	263	690	N	J	–	–	–	619591
801 – 1000	413	890	N	J	1	1	E	619592
1001 – 1200	513	1090	N	J	1	1	E	619593
1201 – 1400	563	1290	N	J	1	1	E	619594
1401 – 1600	563	1490	N	J	2	2	E	619595
1601 – 1800	563	1690	N	J	2	2	E	619596
1601 – 1800	1000	1690	N	J	2	2	E	838345
1801 – 2000	1000	1890	N	J	2	2	E	794637
2001 – 2200	1000	2090	N	J	2	2	E	795280
2201 – 2400	1000	2290	N	J	2	2	E	795282
2201 – 2400	1000	2290	N	J	3	3	E	794639



INFO

Bei FFH 280 - 290 mm muss die Schraubführung entfernt werden (z. B. mit einer Zange).

[6] Getriebeverlängerung, (FFH ≥ 2401 mm)

				N ^o
200	J	–	–	308267

[11] Eckumlenkung Standard

		N ^o
1	E	260275
1	P	260277

[13] Sondereckumlenkung kurz

		N ^o
1	E	260280
1	P	260282

Einsatz bei:

FFB ≤ 430 mm

FFH ≤ 370 mm

[14] Eckumlenkung Axer

		N ^o
1	P	260286



INFO

Bei FFH 280 - 330 mm muss die Schubstange gekürzt werden (dazu Schubstange voll ausfahren).

[18] Mittelverschluss mehrteilig – Standard, senkrecht

					N ^o
400	N	1	E	–	255280
600	N	1	E	–	255281
600	J	1	E	–	255282

Größenabhängige Kombinationen:

↑	↑				N ^o
ohne Lastabtragung	mit Lastabtragung				
–	1101 – 1150	400	1	E	255280
1101 – 1800	1151 – 1800	600	1	E	255281
1801 – 2400	1801 – 2400	600 KU	1	E	255282
2401 – 2600	2401 – 2600	600 KU	1	E	255282
		600 KU	1	E	255282
		400	1	E	255280

[19] Mittelverschluss mehrteilig – Standard, waagrecht

				N ^o
600	N	1	E	255281

Größenabhängige Kombinationen:

↔				N ^o
1101 – 1400	600	1	E	255281

[23] Schließstück → ab Seite 199

[28] Kipplager TiltFirst → ab Seite 197

[31] Schnäpper Flügelteil (optional FFH ≥ 1601 mm)

	N ^o
Schnäpper Flügelteil	788363

[32] Schnäpper (optional FFH ≥ 1601 mm) → ab Seite 203

[33] Niveauschaltsperr Flügerteil

	N ^o
Flügerteil für Niveauschaltsperr	795927

[34] Niveauschaltsperr Rahmenteil → ab Seite 204

[36] Axerstulp – Grundsicherheit

↔					N ^o
330 – 600	250	490	–	–	385393
601 – 800	350	690	–	–	385394

						Nº
801 – 1000	500	890	1	E	385415	
1001 – 1200	500	1090	1	E	385416	

				Nº
				Rechts 799789

[38] Axerarm TiltFirst → ab Seite 195

INFO
 Bei FFH < 600 mm Kippweite auf 80 mm einstellen.

INFO
 Falzluft unten waagrecht 11,5 - 14 mm.

Feststellschere → CTL_104

Flügelheber → CTL_104

[44] Eckband

	Nº
Eckband - Bandseite Designo (BA 13)	634705

[45] Ecklager → ab Seite 197

[48] Zweitschere TiltFirst (FFB ≥ 1201 mm)

	Nº
Rahmen- und Flügelteil	292022

[50] Lastabtragung Flügelteil (FFB ≥ 801 mm, FFH ≥ 1001 mm)

	Nº
max. 150 kg	567972

[51] Lastabtragung Rahmenteil (FFB ≥ 801 mm, FFH ≥ 1001 mm)

	Nº
max. 150 kg	565254

[54] Griff, abschließbar → CTL_1

INFO
 Für Kinderschutzfenster abschließbarer TiltFirst Griff verwenden, siehe CTL_1.

[61] Drehbegrenzer 198, Flügelteil

	Nº
Bandseite Designo	485591

INFO
 Drehbegrenzer ab FFB 525 mm möglich, Pflicht bei FFB > 1000 mm und bei Einsatz Lastabtragung.

[62] Drehbegrenzer Rahmenteil → ab Seite 205

Optional

[46] Abdeckung Ecklager

			Nº
Abdeckung Ecklager - Bandseite Designo	Klemmbar	Links	799664



4.1.3 Dreh-Beschlag

4.1.3.1 Grundsicherheit

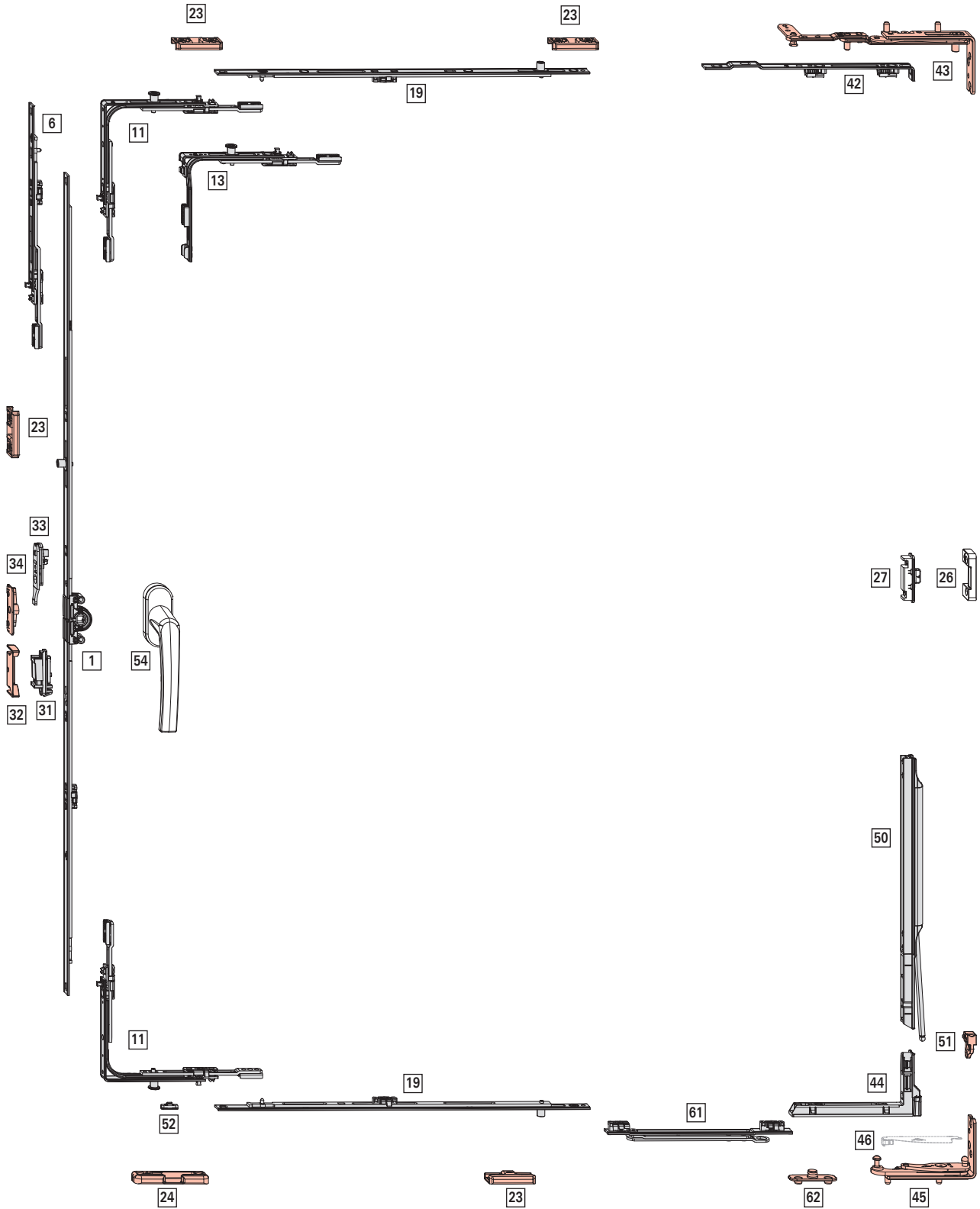



Anwendungsbereich

ohne Lastabtragung

FFB: 370 - 1400 mm

FFH: 280 - 2600 mm

FG: max. 100 kg

mit Lastabtragung

FFB: 800 - 1400 mm

FFH: 1000 - 2600 mm

FG: max. 150 kg

[1] DK-Getriebe KSR – Griffsitz konstant,
 Dornmaß 15 mm

↓								N ^o
280 – 570	120	460	J	N	–	–	–	742199
511 – 710	170	600	J	J	–	–	–	795324
601 – 800	263	690	N	J	–	–	–	619591
801 – 1000	413	890	N	J	1	E	–	619592
1001 – 1200	513	1090	N	J	1	E	–	619593
1201 – 1400	563	1290	N	J	1	E	–	619594
1401 – 1600	563	1490	N	J	2	E	–	619595
1601 – 1800	563	1690	N	J	2	E	–	619596
1601 – 1800	1000	1690	N	J	2	E	–	838345
1801 – 2000	1000	1890	N	J	2	E	–	794637
2001 – 2200	1000	2090	N	J	2	E	–	795280
2201 – 2400	1000	2290	N	J	2	E	–	795282
2201 – 2400	1000	2290	N	J	3	E	–	794639

i INFO

Bei FFH 280 - 290 mm muss die Schraubführung entfernt werden (z. B. mit einer Zange).

[6] Getriebeverlängerung, (FFH ≥ 2401 mm)

				N ^o
200	J	–	–	308267

[11] Eckumlenkung Standard

		N ^o
1	E	260275
1	P	260277

i INFO

FFB 370 - 410 mm: Eckumlenkung oben bei Dreh-Flügel kürzen.

[13] Sondereckumlenkung kurz

		N ^o
1	P	260282

Einsatz bei FFH ≤ 370 mm.

i INFO

FFB 370 - 410 mm: Eckumlenkung oben bei Dreh-Flügel kürzen.

[19] Mittelverschluss mehrteilig – Standard, waagrecht

				N ^o
600	N	1	E	255281

Größenabhängige Kombinationen:

				N ^o
1101 – 1400	600	1	E	255281

[23] Schließstück → ab Seite 199

[24] Sicherheitsschließstück → ab Seite 200

[26] Mittelschließer verdeckt Rahmenteil → CTL_104

[27] Mittelschließer verdeckt Flügelteil → CTL_104

[31] Schnäpper Flügelteil (optional FFH ≥ 1601 mm)

	N ^o
Schnäpper Flügelteil	788363

[32] Schnäpper (optional FFH ≥ 1601 mm) → ab Seite 203

[33] Niveauschaltsperrre Flügelteil

	N ^o
Flügelteil für Niveauschaltsperrre	795927

[34] Niveauschaltsperrre Rahmenteil → ab Seite 204

[42] Falzaxerstulp

		N ^o
Nicht für Kippfenster	224 / 15	477255

[43] Falzaxerarm → ab Seite 196

[44] Eckband

	N ^o
Eckband - Bandseite Designo (BA 13)	634705

[45] Ecklager → ab Seite 197

[50] Lastabtragung Flügelteil (FFB ≥ 801 mm, FFH ≥ 1001 mm)

	N ^o
max. 150 kg	567972

[51] Lastabtragung Rahmenteil (FFB ≥ 801 mm, FFH ≥ 1001 mm)

	N ^o
max. 150 kg	565254

[52] Hubbegrenzer 90°



Nº

DK-Getriebe auf 90° begrenzt

264603

[54] Griff → CTL_1

[61] Drehbegrenzer 198, Flügelteil



Nº

Bandseite Designo

485591



INFO

Drehbegrenzer ab FFB 525 mm möglich,
Pflicht bei FFB > 1000 mm und bei Einsatz
Lastabtragung.

[62] Drehbegrenzer Rahmenteil → ab Seite 205

Optional

[46] Abdeckung Ecklager



Nº

Abdeckung Ecklager - Bandseite
Designo

Klemmbar Links 799664

Rechts 799789



INFO

Falzluft unten waagrecht 11,5 - 14 mm.

Feststellschere → CTL_104

Flügelheber → CTL_104



4.1.4 Stulp-Beschlag

4.1.4.1 Standard – Grundsicherheit

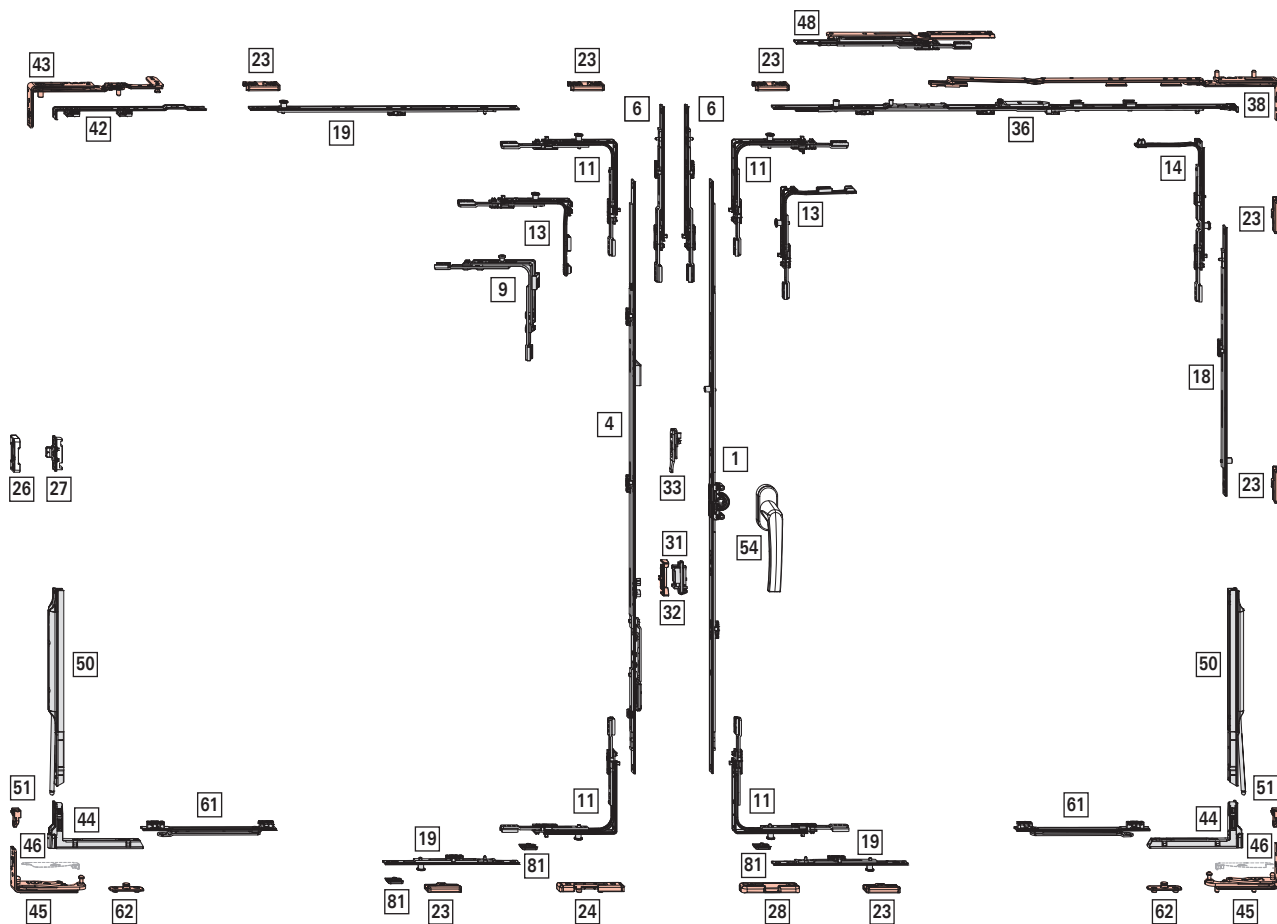



Anwendungsbereich

ohne Lastabtragung

FFB: 370 - 1400 mm

FFH: 430 - 2600 mm

FG max. 100 kg

mit Lastabtragung

FFB: 800 - 1400 mm

FFH: 1000 - 2600 mm

FG: max. 150 kg



INFO

FFB 370 - 430 mm ab FFH 510 mm.

[1] DK-Getriebe KSR – Griffsitz konstant, Dornmaß 15 mm

↓								N ^o
280 – 570	120	460	J	N	–	–	–	742199
511 – 710	170	600	J	J	–	–	–	795324
601 – 800	263	690	N	J	–	–	–	619591
801 – 1000	413	890	N	J	1	E	–	619592
1001 – 1200	513	1090	N	J	1	E	–	619593
1201 – 1400	563	1290	N	J	1	E	–	619594
1401 – 1600	563	1490	N	J	2	E	–	619595
1601 – 1800	563	1690	N	J	2	E	–	619596
1601 – 1800	1000	1690	N	J	2	E	–	838345
1801 – 2000	1000	1890	N	J	2	E	–	794637
2001 – 2200	1000	2090	N	J	2	E	–	795280
2201 – 2400	1000	2290	N	J	2	E	–	795282
2201 – 2400	1000	2290	N	J	3	E	–	794639

[4] Stulpflügelgetriebe KSR, Dornmaß 15 mm

↓							N ^o
431 – 710	195	600	–	J	J	–	795462
601 – 800	300	690	–	N	J	–	763116
801 – 1000	490	890	1	N	J	–	763117
1001 – 1200	335	1090	1	N	J	–	763118
1201 – 1400	335	1290	1	N	J	–	763119
1401 – 1600	335	1490	2	N	J	–	763120
1601 – 1800	335	1690	2	N	J	–	795474
1801 – 2000	640	1890	2	N	J	–	795476
2001 – 2200	640	2090	3	N	J	–	795478
2201 – 2400	640	2290	3	N	J	–	795480

[6] Getriebeverlängerung, (FFH ≥ 2401 mm)

				N ^o
200	J	–	–	308267

[9] Eckumlenkung Stulp mit Sicherheitsschließstück



							N ^o
Zweitöffnender Flügel	Oben	110 / 110	1	1	V	–	313538



INFO

FFB 370 - 410 mm: Eckumlenkung oben kürzen.

[11] Eckumlenkung Standard

		N ^o
1	E	260275
1	P	260277



INFO

FFB 370 - 410 mm: Eckumlenkung oben bei Dreh-Flügel kürzen.

[13] Sondereckumlenkung kurz

		N ^o
1	E	260280
1	P	260282

Einsatz bei:

Drehkip-Flügel FFB ≤ 430 mm

Stulp-Flügel FFH ≤ 510 mm



INFO

FFB 370 - 410 mm: Eckumlenkung oben bei Dreh-Flügel kürzen.

[14] Eckumlenkung Axer

		N ^o
1	P	260286

[18] Mittelverschluss mehrteilig – Standard, senkrecht

				N ^o
400	N	1	E	255280
600	N	1	E	255281
600	J	1	E	255282

Größenabhängige Kombinationen:

↓	↓				N ^o
ohne Lastabtragung	mit Lastabtragung				
–	1101 – 1150	400	1	E	255280
1101 – 1800	1151 – 1800	600	1	E	255281
1801 – 2400	1801 – 2400	600 KU	1	E	255282
		600	1	E	255281
2401 – 2600	2401 – 2600	600 KU	1	E	255282
		600 KU	1	E	255282
		400	1	E	255280

[19] Mittelverschluss mehrteilig – Standard, waagrecht

				N ^o
600	N	1	E	255281

Größenabhängige Kombinationen:

				N ^o
1101 – 1400	600	1	E	255281

[23] Schließstück → ab Seite 199

[24] Sicherheitsschließstück → ab Seite 200

[26] Mittelschließer verdeckt Rahmenteil → CTL_104



[27] Mittelschließer verdeckt Flügelteil → CTL_104

[28] Kipplager → ab Seite 197

[31] Schnäpper Flügelteil (optional FFH ≥ 1601 mm)

	Nº
Schnäpper Flügelteil	788363





[32] Schnäpper (optional FFH ≥ 1601 mm)

		Nº
Schnäpper für Stulpflügelgetriebe	Aufschraubbar	788378

[33] Niveauschaltperre Flügelteil

	Nº
Flügelteil für Niveauschaltperre	795927



[36] Axerstulp – Grundsicherheit

					Nº
330 – 600	250	490	–	–	385393
601 – 800	350	690	–	–	385394
801 – 1000	500	890	1	E	385415
1001 – 1200	500	1090	1	E	385416

[38] Axerarm → ab Seite 195

 **INFO**
 Bei FFH < 600 mm Kippweite auf 80 mm einstellen.

[42] Falzaxerstulp

		Nº
Nicht für Kipfenster	224 / 15	477255



[43] Falzaxerarm → ab Seite 196

[44] Eckband

	Nº
Eckband - Bandseite Designo (BA 13)	634705

[45] Ecklager → ab Seite 197

[48] Zweitschere (FFB ≥ 1201 mm)

		Nº
Rahmen- und Flügelteil	200	255237

[50] Lastabtragung Flügelteil (FFB ≥ 801 mm, FFH ≥ 1001 mm)

	Nº
max. 150 kg	567972

[51] Lastabtragung Rahmenteil (FFB ≥ 801 mm, FFH ≥ 1001 mm)

	Nº
max. 150 kg	565254

[54] Griff → CTL_1

[61] Drehbegrenzer 198, Flügelteil

	Nº
Bandseite Designo	485591

 **INFO**
 Drehbegrenzer ab FFH 525 mm möglich, Pflicht bei FFH > 1000 mm und bei Einsatz Lastabtragung.



[62] Drehbegrenzer Rahmenteil → ab Seite 205

[81] Auflauf

			Nº
Auflauf für Stulpmontage	Flügel	12	770685

Optional

[46] Abdeckung Ecklager

			Nº
Abdeckung Ecklager - Bandseite Designo	Klemmbar	Links	799664
		Rechts	799789

 **INFO**
 Falzluft unten waagrecht 11,5 - 14 mm.



4.1.4.2 Standard – RC 1 N

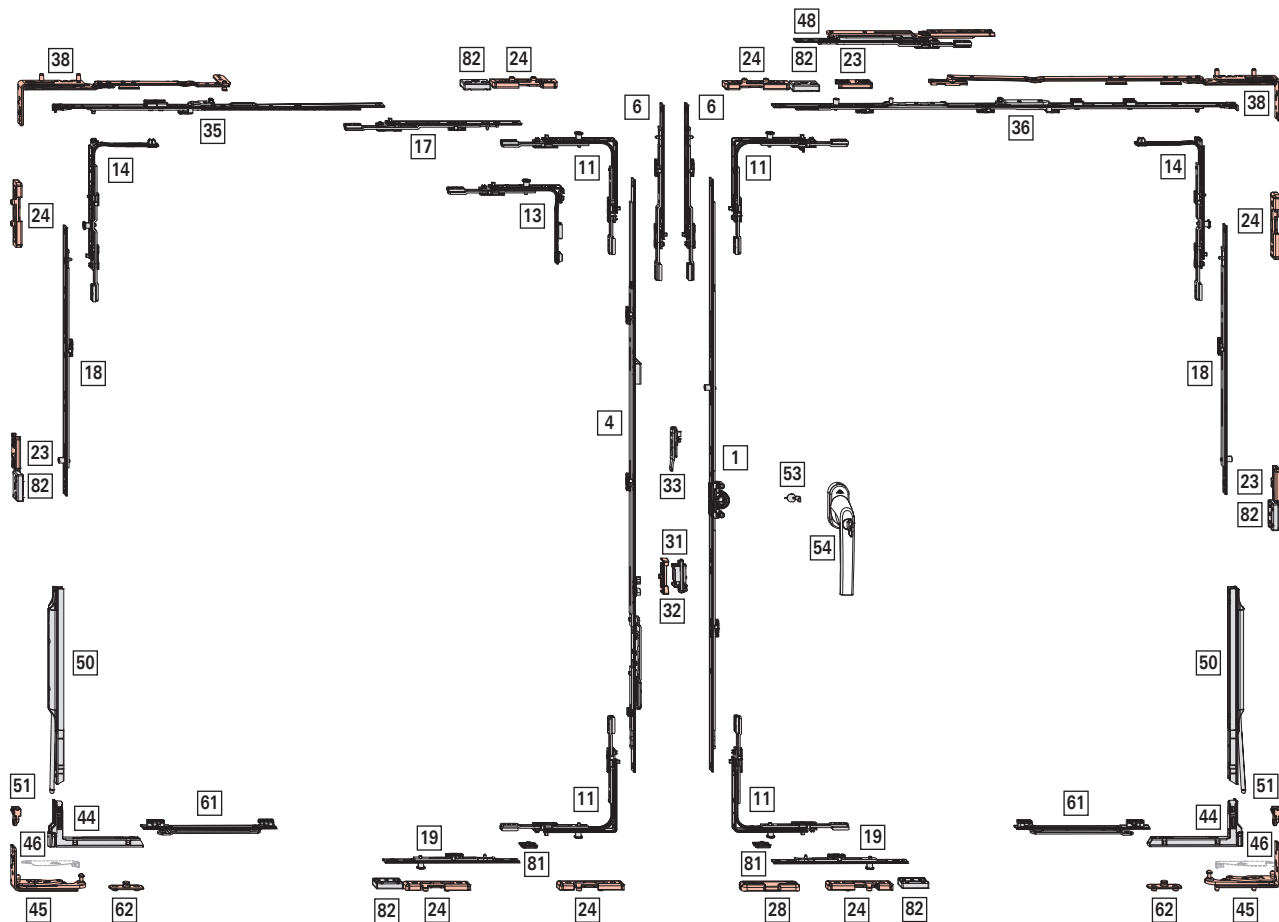



Anwendungsbereich

ohne Lastabtragung

FFB: 450 - 1400 mm

FFH: 430 - 2600 mm

FG: max. 100 kg

mit Lastabtragung

FFB: 800 - 1400 mm

FFH: 1000 - 2600 mm

FG: max. 150 kg

[1] DK-Getriebe KSR – Griffsitz konstant, Dornmaß 15 mm

								Nº
280 – 570	120	460	J	N	–	–	–	742199
511 – 710	170	600	J	J	–	–	–	795324
601 – 800	263	690	N	J	–	–	–	619591
801 – 1000	413	890	N	J	1	E	E	619592
1001 – 1200	513	1090	N	J	1	E	E	619593
1201 – 1400	563	1290	N	J	1	E	E	619594
1401 – 1600	563	1490	N	J	2	E	E	619595
1601 – 1800	563	1690	N	J	2	E	E	619596
1601 – 1800	1000	1690	N	J	2	E	E	838345
1801 – 2000	1000	1890	N	J	2	E	E	794637
2001 – 2200	1000	2090	N	J	2	E	E	795280
2201 – 2400	1000	2290	N	J	2	E	E	795282
2201 – 2400	1000	2290	N	J	3	E	E	794639

[4] Stulpflügelgetriebe KSR, Dornmaß 15 mm

								Nº
431 – 710	195	600	–	J	J	–	–	795462
601 – 800	300	690	–	N	J	–	–	763116
801 – 1000	490	890	1	N	J	–	–	763117
1001 – 1200	335	1090	1	N	J	–	–	763118
1201 – 1400	335	1290	1	N	J	–	–	763119
1401 – 1600	335	1490	2	N	J	–	–	763120
1601 – 1800	335	1690	2	N	J	–	–	795474
1801 – 2000	640	1890	2	N	J	–	–	795476
2001 – 2200	640	2090	3	N	J	–	–	795478
2201 – 2400	640	2290	3	N	J	–	–	795480

[6] Getriebeverlängerung, (FFH ≥ 2401 mm)

				Nº
200	J	–	–	308267

[11] Eckumlenkung Standard

		Nº
1	P	260277

[13] Sondereckumlenkung kurz

		Nº
1	P	260282

Einsatz beim Stulp-Flügel: FFH ≤ 510 mm

[14] Eckumlenkung Axer

		Nº
1	P	260286

[17] Mittelverschluss mehrteilig – Standard, waagrecht - oben, Drehflügel

					Nº
200	J	–	–	–	308267
400	J	1	E	E	280346
600	J	1	E	E	255282

Größenabhängige Kombinationen:

					Nº
711 – 910	200 KU	–	–	–	308267
911 – 1110	400 KU	1	E	E	280346
1111 – 1310	600 KU	1	E	E	255282
1311 – 1400	600 KU	1	E	E	255282
	200 KU	–	–	–	308267

[18] Mittelverschluss mehrteilig – Standard, senkrecht

					Nº
400	N	1	E	E	255280
600	N	1	E	E	255281
600	J	1	E	E	255282

Größenabhängige Kombinationen:

						Nº
ohne Lastabtragung	mit Lastabtragung					
–	1101 – 1150	400	1	E	E	255280
1101 – 1800	1151 – 1800	600	1	E	E	255281
1801 – 2400	1801 – 2400	600 KU	1	E	E	255282
		600	1	E	E	255281
2401 – 2600	2401 – 2600	600 KU	1	E	E	255282
		600 KU	1	E	E	255282
		400	1	E	E	255280

[19] Mittelverschluss mehrteilig – Standard, waagrecht

					Nº
400	N	1	E	E	255280
600	N	1	E	E	255281
200	N	1	P	P	255284

Größenabhängige Kombinationen:

						Nº
ohne Drehbegrenzer	mit Drehbegrenzer					
450 – 650	801 – 850	200	1	P	P	255284
651 – 850	851 – 1050	400	1	E	E	255280
851 – 1000	1051 – 1250	600	1	E	E	255281
	1251 – 1400	600 KU	1	E	E	255282
		200	1	P	P	255284

[23] Schließstück → ab Seite 199

[24] Sicherheitsschließstück → ab Seite 200

[28] Kipplager → ab Seite 197

[31] Schnäpper Flügelteil (optional FFH ≥ 1601 mm)

	N ^o
Schnäpper Flügelteil	788363



[32] Schnäpper (optional FFH ≥ 1601 mm)

		N ^o
Schnäpper für Stulpflügelgetriebe	Aufschraubbar	788378





[33] Niveauschaltsperr Flügelteil

	N ^o
Flügelteil für Niveauschaltsperr	795927

[35] Axerstulp Drehflügel – Grundsicherheit

			N ^o
430 – 510	250	400	482571
511 – 710	250	600	815784

[36] Axerstulp – Grundsicherheit

					N ^o
330 – 600	250	490	–	–	385393
601 – 800	350	690	–	–	385394
801 – 1000	500	890	1	E	385415
1001 – 1200	500	1090	1	E	385416

[38] Axerarm → ab Seite 195



INFO



Bei FFH < 600 mm Kippweite auf 80 mm einstellen.

[44] Eckband

	N ^o
Eckband - Bandseite Designo (BA 13)	634705

[45] Ecklager → ab Seite 197

[48] Zweitschere (FFB ≥ 1201 mm)

		N ^o
Rahmen- und Flügelteil	200	255237

[50] Lastabtragung Flügelteil (FFB ≥ 801 mm, FFH ≥ 1001 mm)

	N ^o
max. 150 kg	567972

[51] Lastabtragung Rahmenteil (FFB ≥ 801 mm, FFH ≥ 1001 mm)

	N ^o
max. 150 kg	565254

[53] Anbohrschutz

	N ^o
Anbohrschutz	797819



[54] Griff, abschließbar → CTL_1

[61] Drehbegrenzer 198, Flügelteil

	N ^o
Bandseite Designo	485591



[62] Drehbegrenzer Rahmenteil → ab Seite 205

[81] Auflauf

			N ^o
Auflauf für Stulpmontage	Flügel	12	770685

Optional

[46] Abdeckung Ecklager

			N ^o
Abdeckung Ecklager - Bandseite Designo	Klemmbar	Links	799664
		Rechts	799789



INFO

Falzluft unten waagrecht 11,5 - 14 mm.

[82] Aushebelsicherung

		N ^o
Aushebelsicherung	ab Falztiefe 26 mm	811715



4.1.4.3 Standard – RC 2 / RC 2 N

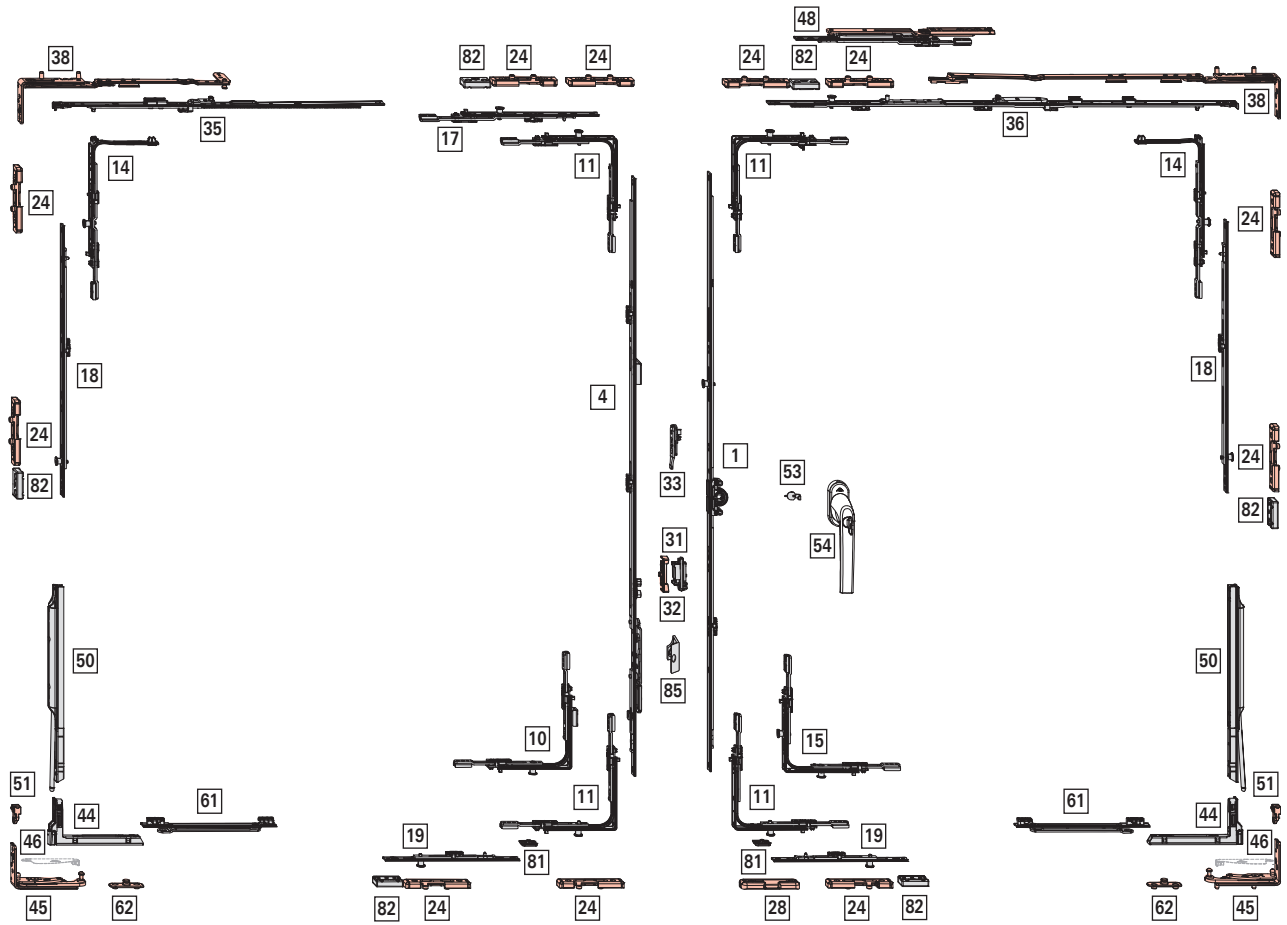



Anwendungsbereich

ohne Lastabtragung

FFB: 450 - 1400 mm

FFH: 600 - 2400 mm

FG: max. 100 kg

mit Lastabtragung

FFB: 800 - 1400 mm

FFH: 1000 - 2400 mm

FG: max. 150 kg

[1] DK-Getriebe KSR – Griffsitz konstant, Dornmaß 15 mm

601 – 800	263	690	N	J	–	–	619591
801 – 1000	413	890	N	J	1	V	626542
1001 – 1200	513	1090	N	J	1	V	626543
1201 – 1400	563	1290	N	J	1	V	626544
1401 – 1600	563	1490	N	J	2	V	626575
1601 – 1800	563	1690	N	J	2	V	626576
1601 – 1800	1000	1690	N	J	2	V	838324
1801 – 2000	1000	1890	N	J	2	V	794641
2001 – 2200	1000	2090	N	J	3	V	794642
2201 – 2400	1000	2290	N	J	3	V	794643

[4] Stulpflügelgetriebe KSR, Dornmaß 15 mm

431 – 710	195	600	–	J	J		795462
601 – 800	300	690	–	N	J		763116
801 – 1000	490	890	1	N	J		763117
1001 – 1200	335	1090	1	N	J		763118
1201 – 1400	335	1290	1	N	J		763119
1401 – 1600	335	1490	2	N	J		763120
1601 – 1800	335	1690	2	N	J		795474
1801 – 2000	640	1890	2	N	J		795476
2001 – 2200	640	2090	3	N	J		795478
2201 – 2400	640	2290	3	N	J		795480

[10] Eckumlenkung Stulp

Zweitöffnender Flügel	Unten	1	1	V			367227

[11] Eckumlenkung Standard

1	V	260272

[14] Eckumlenkung Axer

1	V	260284

[15] Eckumlenkung Standard (RC3)

2	V	260274

[17] Mittelverschluss mehrteilig – Standard, waagrecht - oben, Drehflügel

200	J	1	V	337708
400	J	1	V	337710
600	J	1	V	337711

Größenabhängige Kombinationen:

711 – 910	200 KU	1	V	337708
911 – 1110	400 KU	1	V	337710
1111 – 1310	600 KU	1	V	337711
1311 – 1400	600 KU	1	V	337711
	200 KU	1	V	337708

[18] Mittelverschluss mehrteilig – Sicherheit, senkrecht

200	N	1	V	296853
400	N	1	V	296854
600	N	1	V	296855
600	J	1	V	337711

Größenabhängige Kombinationen:

ohne Lastabtragung	mit Lastabtragung				
600 – 650	–	200	1	V	296853
651 – 850	1000 – 1150	400	1	V	296854
851 – 1050	1151 – 1350	600	1	V	296855
1051 – 1250	1351 – 1550	600 KU	1	V	337711
		200	1	V	296853
1251 – 1450	1551 – 1750	600 KU	1	V	337711
		400	1	V	296854
1451 – 1650	1751 – 1950	600 KU	1	V	337711
		600	1	V	296855
1651 – 1850	1951 – 2150	600 KU	1	V	337711
		600 KU	1	V	337711
		200	1	V	296853
1851 – 2050	2151 – 2350	600 KU	1	V	337711
		600 KU	1	V	337711
		400	1	V	296854
2051 – 2250	2351 – 2400	600 KU	1	V	337711
		600 KU	1	V	337711
		600	1	V	296855
2251 – 2400	–	600 KU	1	V	337711
		600 KU	1	V	337711
		600 KU	1	V	337711
		200	1	V	296853

[19] Mittelverschluss mehrteilig – Sicherheit, waagrecht

200	N	1	V	296853
400	N	1	V	296854
600	N	1	V	296855
600	J	1	V	337711

Größenabhängige Kombinationen:

ohne Drehbegrenzer	mit Drehbegrenzer				
450 – 650	801 – 850	200	1	V	296853

Beschlagübersichten
DK-Getriebe KSR - Griffsitz konstant
 Stulp-Beschlag

					Nº
ohne Drehbegrenzer	mit Drehbegrenzer				
651 – 850	851 – 1050	400	1	V	296854
851 – 1000	1051 – 1250	600	1	V	296855
–	1251 – 1400	600 KU	1	V	337711
		200	1	V	296853

[24] Sicherheitsschließstück → ab Seite 200

[28] Kipplager → ab Seite 197

[31] Schnäpper Flügelteil (optional FFH ≥ 1601 mm)

	Nº
Schnäpper Flügelteil	788363

[32] Schnäpper (optional FFH ≥ 1601 mm)

		Nº
Schnäpper für Stulpflügelgetriebe	Aufschraubbar	788378

[33] Niveauschaltsperr Flügelteil

	Nº
Flügelteil für Niveauschaltsperr	795927

[35] Axerstulp Drehflügel – Sicherheit

			Nº
430 – 510	250	400	482571
511 – 710	250	600	815784

[36] Axerstulp – Sicherheit

					Nº
330 – 600	490	250	–	–	385393
601 – 800	690	350	–	–	385394
801 – 1000	890	500	1	V	450373
1001 – 1200	1090	500	1	V	450374

[38] Axerarm → ab Seite 195



INFO

Bei FFH < 600 mm Kippweite auf 80 mm einstellen.

[44] Eckband

	Nº
Eckband - Bandseite Designo (BA 13)	634705

[45] Ecklager → ab Seite 197

[48] Zweitschere (FFB ≥ 1201 mm)

		Nº
Rahmen- und Flügelteil	200	255237

[50] Lastabtragung Flügelteil (FFB ≥ 801 mm, FFH ≥ 1001 mm)

	Nº
max. 150 kg	567972

[51] Lastabtragung Rahmenteil (FFB ≥ 801 mm, FFH ≥ 1001 mm)

	Nº
max. 150 kg	565254

[53] Anbohrschutz

	Nº
Anbohrschutz	797819

[54] Griff, abschließbar → CTL_1

[61] Drehbegrenzer 198, Flügelteil

	Nº
Bandseite Designo	485591

[62] Drehbegrenzer Rahmenteil

[81] Auflauf

			Nº
Auflauf für Stulpmontage	Flügel	12	770685

[82] Aushebelsicherung

		Nº
Aushebelsicherung	ab Falztiefe 26 mm	811715

[85] Sicherungsbügel

	Nº
Sicherungsbügel für Stulpflügelgetriebe	314203

Optional

[46] Abdeckung Ecklager

			Nº
Abdeckung Ecklager - Bandseite Designo	Klemmbar	Links	799664
		Rechts	799789



INFO

Falzlufte unten waagrecht 11,5 - 14 mm.



4.1.4.4 Plus – Grundsicherheit

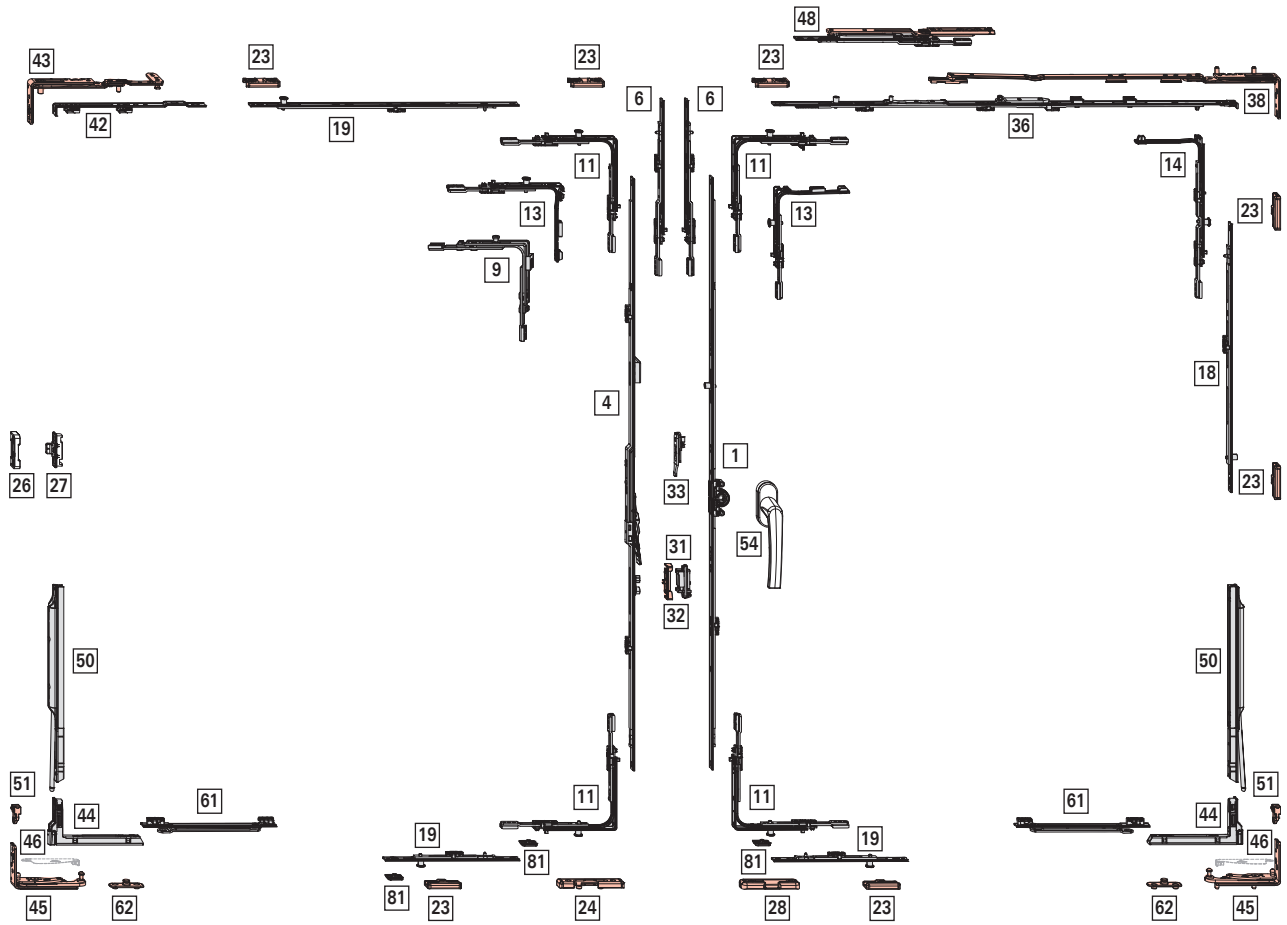



Anwendungsbereich

ohne Lastabtragung

FFB: 370 - 1400 mm

FFH: 430 - 2600 mm

FG: max. 100 kg

mit Lastabtragung

FFB: 800 - 1400 mm

FFH: 1000 - 2600 mm

FG: max. 150 kg



INFO

FFB 370 - 430 mm ab FFH 510 mm.

[1] DK-Getriebe KSR – Griffsitz konstant, Dornmaß 15 mm

↓							Nº
280 – 570	120	460	J	N	–	–	742199
511 – 710	170	600	J	J	–	–	795324
601 – 800	263	690	N	J	–	–	619591
801 – 1000	413	890	N	J	1	E	619592
1001 – 1200	513	1090	N	J	1	E	619593
1201 – 1400	563	1290	N	J	1	E	619594
1401 – 1600	563	1490	N	J	2	E	619595
1601 – 1800	563	1690	N	J	2	E	619596
1601 – 1800	1000	1690	N	J	2	E	838345
1801 – 2000	1000	1890	N	J	2	E	794637
2001 – 2200	1000	2090	N	J	2	E	795280
2201 – 2400	1000	2290	N	J	2	E	795282
2201 – 2400	1000	2290	N	J	3	E	794639

[4] Stulpflügelgetriebe Plus – KSR, Dornmaß 15mm

↓							Nº
431 – 710	144	600	J	N	–	J	795496
601 – 800	234	690	J	N	–	–	795507
801 – 1000	496	890	J	N	1	–	795508
1001 – 1200	496	1090	J	N	1	–	795509
1201 – 1400	546	1290	J	N	1	–	795510
1401 – 1600	546	1490	J	N	2	–	795511
1601 – 1800	546	1690	J	J	2	–	795512
1801 – 2000	546	1890	J	J	2	–	795513
2001 – 2200	546	2090	J	J	3	–	795514
2201 – 2400	546	2290	J	J	3	–	795515

[6] Getriebeverlängerung, (FFH ≥ 2401 mm)

				Nº
200	J	–	–	308267

[9] Eckumlenkung Stulp mit Sicherheitsschließstück

							Nº
Zweitöffnender Flügel	Oben	110 / 110	1	1	V		313538



INFO

FFB 370 - 410 mm: Eckumlenkung oben kürzen.

[11] Eckumlenkung Standard

		Nº
1	E	260275
1	P	260277



INFO

FFB 370 - 410 mm: Eckumlenkung oben bei Dreh-Flügel kürzen.

[13] Sondereckumlenkung kurz

		Nº
1	P	260282

Einsatz bei:

Drehkipp-Flügel FFB ≤ 430 mm

Stulp-Flügel FFH ≤ 510 mm



INFO

FFB 370 - 410 mm: Eckumlenkung oben bei Dreh-Flügel kürzen.

[14] Eckumlenkung Axer

		Nº
1	P	260286

[18] Mittelverschluss mehrteilig – Standard, senkrecht

				Nº
400	N	1	E	255280
600	N	1	E	255281
600	J	1	E	255282

Größenabhängige Kombinationen:

↓	↓				Nº
ohne Lastabtragung	mit Lastabtragung				
–	1101 – 1150	400	1	E	255280
1101 – 1800	1151 – 1800	600	1	E	255281
1801 – 2400	1801 – 2400	600 KU	1	E	255282
		600	1	E	255281
2401 – 2600	2401 – 2600	600 KU	1	E	255282
		600 KU	1	E	255282
		400	1	E	255280

[19] Mittelverschluss mehrteilig – Standard, waagrecht

				Nº
600	N	1	E	255281

Größenabhängige Kombinationen:

↔				Nº
1101 – 1400	600	1	E	255281

[23] Schließstück → ab Seite 199

[24] Sicherheitsschließstück → ab Seite 200

[26] Mittelschließer verdeckt Rahmenteil → CTL_104

[27] Mittelschließer verdeckt Flügelteil → CTL_104

[28] Kipplager → ab Seite 197

[31] Schnäpper Flügelteil (optional FFH ≥ 1601 mm)

	Nº
Schnäpper Flügelteil	788363





[32] Schnäpper (optional FFH ≥ 1601 mm)

		Nº
Schnäpper für Stulpflügelgetriebe	Aufschraubbar	788378

[33] Niveauschaltperre Flügelteil

	Nº
Flügelteil für Niveauschaltperre	795927

[36] Axerstulp – Grundsicherheit

					Nº
330 – 600	250	490	–	–	385393
601 – 800	350	690	–	–	385394
801 – 1000	500	890	1	E	385415
1001 – 1200	500	1090	1	E	385416

[38] Axerarm → ab Seite 195

 **INFO**
 Bei FFH < 600 mm Kippweite auf 80 mm einstellen.

[42] Falzaxerstulp

		Nº
Nicht für Kipfenster	224 / 15	477255



[43] Falzaxerarm → ab Seite 196

[44] Eckband

	Nº
Eckband - Bandseite Designo (BA 13)	634705

[45] Ecklager → ab Seite 197

[48] Zweitschere (FFB ≥ 1201 mm)

		Nº
Rahmen- und Flügelteil	200	255237

[50] Lastabtragung Flügelteil (FFB ≥ 801 mm, FFH ≥ 1001 mm)

	Nº
max. 150 kg	567972

[51] Lastabtragung Rahmenteil (FFB ≥ 801 mm, FFH ≥ 1001 mm)

	Nº
max. 150 kg	565254

[54] Griff → CTL_1



[61] Drehbegrenzer 198, Flügelteil

	Nº
Bandseite Designo	485591

 **INFO**
 Drehbegrenzer ab FFH 525 mm möglich, Pflicht bei FFH > 1000 mm und bei Einsatz Lastabtragung.



[62] Drehbegrenzer Rahmenteil → ab Seite 205

[81] Auflauf

			Nº
Auflauf für Stulpmontage	Flügel	12	770685

Optional

[46] Abdeckung Ecklager

			Nº
Abdeckung Ecklager - Bandseite Designo	Klemmbar	Links	799664
		Rechts	799789

 **INFO**
 Falzluft unten waagrecht 11,5 - 14 mm.



4.1.4.5 Plus – RC 1 N

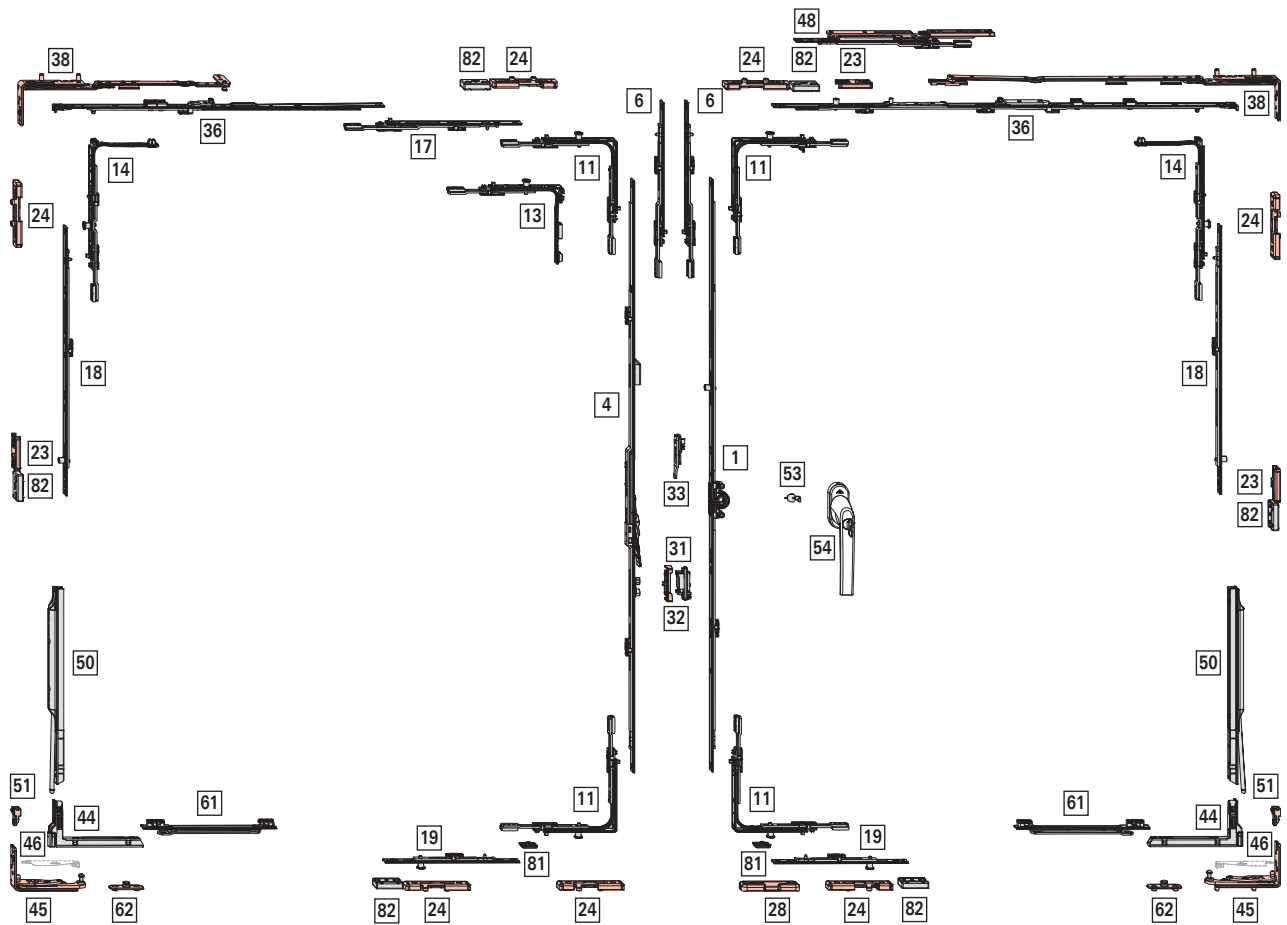



Anwendungsbereich

ohne Lastabtragung

FFB: 450 - 1400 mm

FFH: 430 - 2600 mm

FG: max. 100 kg

mit Lastabtragung

FFB: 800 - 1400 mm

FFH: 1000 - 2600 mm

FG: max. 150 kg

[1] DK-Getriebe KSR – Griffsitz konstant, Dornmaß 15 mm

↓								N ^o
280 – 570	120	460	J	N	–	–	–	742199
511 – 710	170	600	J	J	–	–	–	795324
601 – 800	263	690	N	J	–	–	–	619591
801 – 1000	413	890	N	J	1	E	–	619592
1001 – 1200	513	1090	N	J	1	E	–	619593
1201 – 1400	563	1290	N	J	1	E	–	619594
1401 – 1600	563	1490	N	J	2	E	–	619595
1601 – 1800	563	1690	N	J	2	E	–	619596
1601 – 1800	1000	1690	N	J	2	E	–	838345
1801 – 2000	1000	1890	N	J	2	E	–	794637
2001 – 2200	1000	2090	N	J	2	E	–	795280
2201 – 2400	1000	2290	N	J	2	E	–	795282
2201 – 2400	1000	2290	N	J	3	E	–	794639

[4] Stulpflügelgetriebe Plus – KSR, Dornmaß 15mm

↓								N ^o
431 – 710	144	600	J	N	–	J	–	795496
601 – 800	234	690	J	N	–	–	–	795507
801 – 1000	496	890	J	N	1	–	–	795508
1001 – 1200	496	1090	J	N	1	–	–	795509
1201 – 1400	546	1290	J	N	1	–	–	795510
1401 – 1600	546	1490	J	N	2	–	–	795511
1601 – 1800	546	1690	J	J	2	–	–	795512
1801 – 2000	546	1890	J	J	2	–	–	795513
2001 – 2200	546	2090	J	J	3	–	–	795514
2201 – 2400	546	2290	J	J	3	–	–	795515

[6] Getriebeverlängerung, (FFH ≥ 2401 mm)

				N ^o
200	J	–	–	308267

[11] Eckumlenkung Standard

		N ^o
1	P	260277

[13] Sondereckumlenkung kurz

		N ^o
1	P	260282

Einsatz beim Stulp-Flügel: FFH ≤ 510 mm

[14] Eckumlenkung Axer

		N ^o
1	P	260286

[17] Mittelverschluss mehrteilig – Standard, waagrecht - oben, Drehflügel

				N ^o
200	J	–	–	308267
400	J	1	E	280346
600	J	1	E	255282

Größenabhängige Kombinationen:

↔				N ^o
711 – 910	200 KU	–	–	308267
911 – 1110	400 KU	1	E	280346
1111 – 1310	600 KU	1	E	255282
1311 – 1400	600 KU	1	E	255282
	200 KU	–	–	308267

[18] Mittelverschluss mehrteilig – Standard, senkrecht

				N ^o
400	N	1	E	255280
600	N	1	E	255281
600	J	1	E	255282

Größenabhängige Kombinationen:

↓	↓				N ^o
ohne Lastabtragung	mit Lastabtragung				
–	1101 – 1150	400	1	E	255280
1101 – 1800	1151 – 1800	600	1	E	255281
1801 – 2400	1801 – 2400	600 KU	1	E	255282
		600	1	E	255281
2401 – 2600	2401 – 2600	600 KU	1	E	255282
		600 KU	1	E	255282
		400	1	E	255280

[19] Mittelverschluss mehrteilig – Standard, waagrecht

				N ^o
400	N	1	E	255280
600	N	1	E	255281
600	J	1	E	255282
200	N	1	P	255284

Größenabhängige Kombinationen:

↔	↔				N ^o
ohne Drehbegrenzer	mit Drehbegrenzer				
450 – 650	801 – 850	200	1	P	255284
651 – 850	851 – 1200	400	1	E	255280
851 – 1000	1251 – 1250	600	1	E	255281
	1251 – 1400	600 KU	1	E	255282
		200	1	P	255284

[23] Schließstück → ab Seite 199

[24] Sicherheitsschließstück → ab Seite 200

[28] Kipplager → ab Seite 197

[31] Schnäpper Flügelteil (optional FFH ≥ 1601 mm)

	Nº
Schnäpper Flügelteil	788363





[32] Schnäpper (optional FFH ≥ 1601 mm)

		Nº
Schnäpper für Stulpflügelgetriebe	Aufschraubbar	788378

[33] Niveauschaltperre Flügelteil

	Nº
Flügelteil für Niveauschaltperre	795927

[36] Axerstulp – Grundsicherheit

					Nº
330 – 600	250	490	–	–	385393
601 – 800	350	690	–	–	385394
801 – 1000	500	890	1	E	385415
1001 – 1200	500	1090	1	E	385416

[38] Axerarm → ab Seite 195



INFO



Bei FFH < 600 mm Kippweite auf 80 mm einstellen.

[44] Eckband

	Nº
Eckband - Bandseite Designo (BA 13)	634705

[45] Ecklager → ab Seite 197

[48] Zweitschere (FFB ≥ 1201 mm)

		Nº
Rahmen- und Flügelteil	200	255237

[50] Lastabtragung Flügelteil (FFB ≥ 801 mm, FFH ≥ 1001 mm)

	Nº
max. 150 kg	567972

[51] Lastabtragung Rahmenteil (FFB ≥ 801 mm, FFH ≥ 1001 mm)

	Nº
max. 150 kg	565254

[53] Anbohrschutz

	Nº
Anbohrschutz	797819



[54] Griff, abschließbar → CTL_1

[61] Drehbegrenzer 198, Flügelteil

	Nº
Bandseite Designo	485591



[62] Drehbegrenzer Rahmenteil → ab Seite 205

[81] Auflauf

			Nº
Auflauf für Stulpmontage	Flügel	12	770685

Optional

[46] Abdeckung Ecklager

			Nº
Abdeckung Ecklager - Bandseite Designo	Klemmbar	Links	799664
		Rechts	799789



INFO

Falzluft unten waagrecht 11,5 - 14 mm.

[82] Aushebelsicherung

		Nº
Aushebelsicherung	ab Falztiefe 26 mm	811715



4.1.4.6 Plus – RC 2 / RC 2 N

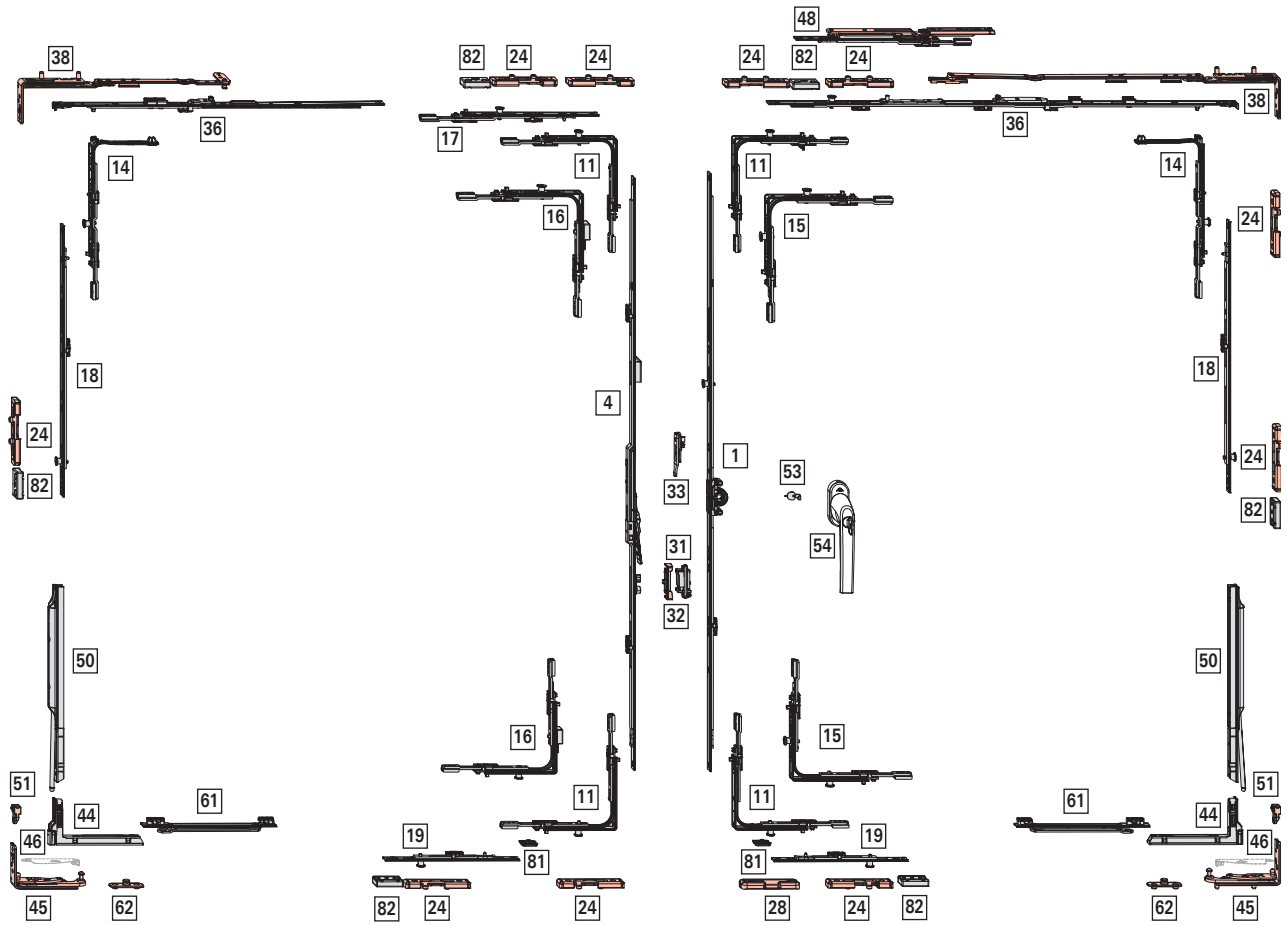



Anwendungsbereich

ohne Lastabtragung

FFB: 450 - 1400 mm

FFH: 600 - 2400 mm

FG: max. 100 kg

mit Lastabtragung

FFB: 800 - 1400 mm

FFH: 1000 - 2400 mm

FG: max. 150 kg

[1] DK-Getriebe KSR – Griffsitz konstant, Dornmaß 15 mm

↓								Nº
601 – 800	263	690	N	J	–	–	–	619591
801 – 1000	413	890	N	J	1	V	–	626542
1001 – 1200	513	1090	N	J	1	V	–	626543
1201 – 1400	563	1290	N	J	1	V	–	626544
1401 – 1600	563	1490	N	J	2	V	–	626575
1601 – 1800	563	1690	N	J	2	V	–	626576
1601 – 1800	1000	1690	N	J	2	V	–	838324
1801 – 2000	1000	1890	N	J	2	V	–	794641
2001 – 2200	1000	2090	N	J	3	V	–	794642
2201 – 2400	1000	2290	N	J	3	V	–	794643

[4] Stulpflügelgetriebe Plus – KSR, Dornmaß 15mm

↓								Nº
431 – 710	144	600	J	N	–	J	–	795496
601 – 800	234	690	J	N	–	–	–	795507
801 – 1000	496	890	J	N	1	–	–	795508
1001 – 1200	496	1090	J	N	1	–	–	795509
1201 – 1400	546	1290	J	N	1	–	–	795510
1401 – 1600	546	1490	J	N	2	–	–	795511
1601 – 1800	546	1690	J	J	2	–	–	795512
1801 – 2000	546	1890	J	J	2	–	–	795513
2001 – 2200	546	2090	J	J	3	–	–	795514
2201 – 2400	546	2290	J	J	3	–	–	795515

[11] Eckumlenkung Standard

		Nº
1	V	260272

[14] Eckumlenkung Axer

		Nº
1	V	260284

[15] Eckumlenkung Standard (RC3)

		Nº
2	V	260274

[16] Eckumlenkung Verschiebesicherung

				Nº
Zweitöffnender Flügel / integrierte Verschiebesicherung	Oben	1	V	839223
Zweitöffnender Flügel / integrierte Verschiebesicherung	Unten	1	V	839224

Bei Einsatz Eckumlenkung mit Verschiebesicherung Eckumlenkung Standard (RC3) am erstöffnenden Flügel erforderlich.

[17] Mittelverschluss mehrteilig – Standard, waagrecht - oben, Drehflügel

				Nº
200	J	1	V	337708
400	J	1	V	337710
600	J	1	V	337711

Größenabhängige Kombinationen:

↔				Nº
711 – 910	200 KU	1	V	337708
911 – 1110	400 KU	1	V	337710
1111 – 1310	600 KU	1	V	337711
1311 – 1400	600 KU	1	V	337711
	200 KU	1	V	337708

[18] Mittelverschluss mehrteilig – Sicherheit, senkrecht





				Nº
200	N	1	V	296853
400	N	1	V	296854
600	N	1	V	296855
600	J	1	V	337711

Größenabhängige Kombinationen:





↓	↓				Nº
ohne Lastabtragung	mit Lastabtragung				
490 – 650	–	200	1	V	296853
651 – 850	1000 – 1150	400	1	V	296854
851 – 1050	1151 – 1350	600	1	V	296855
1051 – 1250	1351 – 1550	600 KU	1	V	337711
		200	1	V	296853
1251 – 1450	1551 – 1750	600 KU	1	V	337711
		400	1	V	296854
1451 – 1650	1751 – 1950	600 KU	1	V	337711
		600	1	V	296855
1651 – 1850	1951 – 2150	600 KU	1	V	337711
		600 KU	1	V	337711
		200	1	V	296853
1851 – 2050	2151 – 2350	600 KU	1	V	337711
		600 KU	1	V	337711
		400	1	V	296854
2051 – 2250	2351 – 2400	600 KU	1	V	337711
		600 KU	1	V	337711
		600	1	V	296855
2251 – 2400	–	600 KU	1	V	337711
		600 KU	1	V	337711
		600 KU	1	V	337711
		200	1	V	296853

[19] Mittelverschluss mehrteilig – Sicherheit, waagrecht

				Nº
200	N	1	V	296853
400	N	1	V	296854

				Nº
600	N	1	V	296855
600	J	1	V	337711

Größenabhängige Kombinationen:

					Nº
ohne Drehbegrenzer	mit Drehbegrenzer				
450 – 650	801 – 850	200	1	V	296853
651 – 850	851 – 1050	400	1	V	296854
851 – 1000	1051 – 1250	600	1	V	296855
–	1251 – 1400	600 KU	1	V	337711
		200	1	V	296853

[24] Sicherheitsschließstück → ab Seite 200

[28] Kipplager → ab Seite 197

[31] Schnäpper Flügelteil (optional FFH ≥ 1601 mm)

	Nº
Schnäpper Flügelteil	788363





[32] Schnäpper (optional FFH ≥ 1601 mm)

		Nº
Schnäpper für Stulpflügelgetriebe	Aufschraubbar	788378

[33] Niveauschaltperre Flügelteil

	Nº
Flügelteil für Niveauschaltperre	795927

[36] Axerstulp – Sicherheit

					Nº
330 – 600	490	250	–	–	385393
601 – 800	690	350	–	–	385394
801 – 1000	890	500	1	V	450373
1001 – 1200	1090	500	1	V	450374

[38] Axerarm → ab Seite 195



i INFO
 Bei FFH < 600 mm Kippweite auf 80 mm einstellen.

[44] Eckband

	Nº
Eckband - Bandseite Designo (BA 13)	634705

[45] Ecklager → ab Seite 197

[48] Zweitschere (FFB ≥ 1201 mm)

		Nº
Rahmen- und Flügelteil	200	255237

[50] Lastabtragung Flügelteil (FFB ≥ 801 mm, FFH ≥ 1001 mm)

	Nº
max. 150 kg	567972

[51] Lastabtragung Rahmenteil (FFB ≥ 801 mm, FFH ≥ 1001 mm)

	Nº
max. 150 kg	565254

[53] Anbohrschutz

	Nº
Anbohrschutz	797819



[54] Griff, abschließbar → CTL_1

[61] Drehbegrenzer 198, Flügelteil

	Nº
Bandseite Designo	485591

[62] Drehbegrenzer Rahmenteil → ab Seite 205

[81] Auflauf

			Nº
Auflauf für Stulpmontage	Flügel	12	770685

[82] Aushebelsicherung

		Nº
Aushebelsicherung	ab Falztiefe 26 mm	811715

Optional

[46] Abdeckung Ecklager

			Nº
Abdeckung Ecklager - Bandseite Designo	Klemmbar	Links	799664
		Rechts	799789

i INFO
 Falzluft unten waagrecht 11,5 - 14 mm.



4.2 DK-Getriebe - Griffsitz konstant

4.2.1 Drehkipp-Beschlag

4.2.1.1 Grundsicherheit

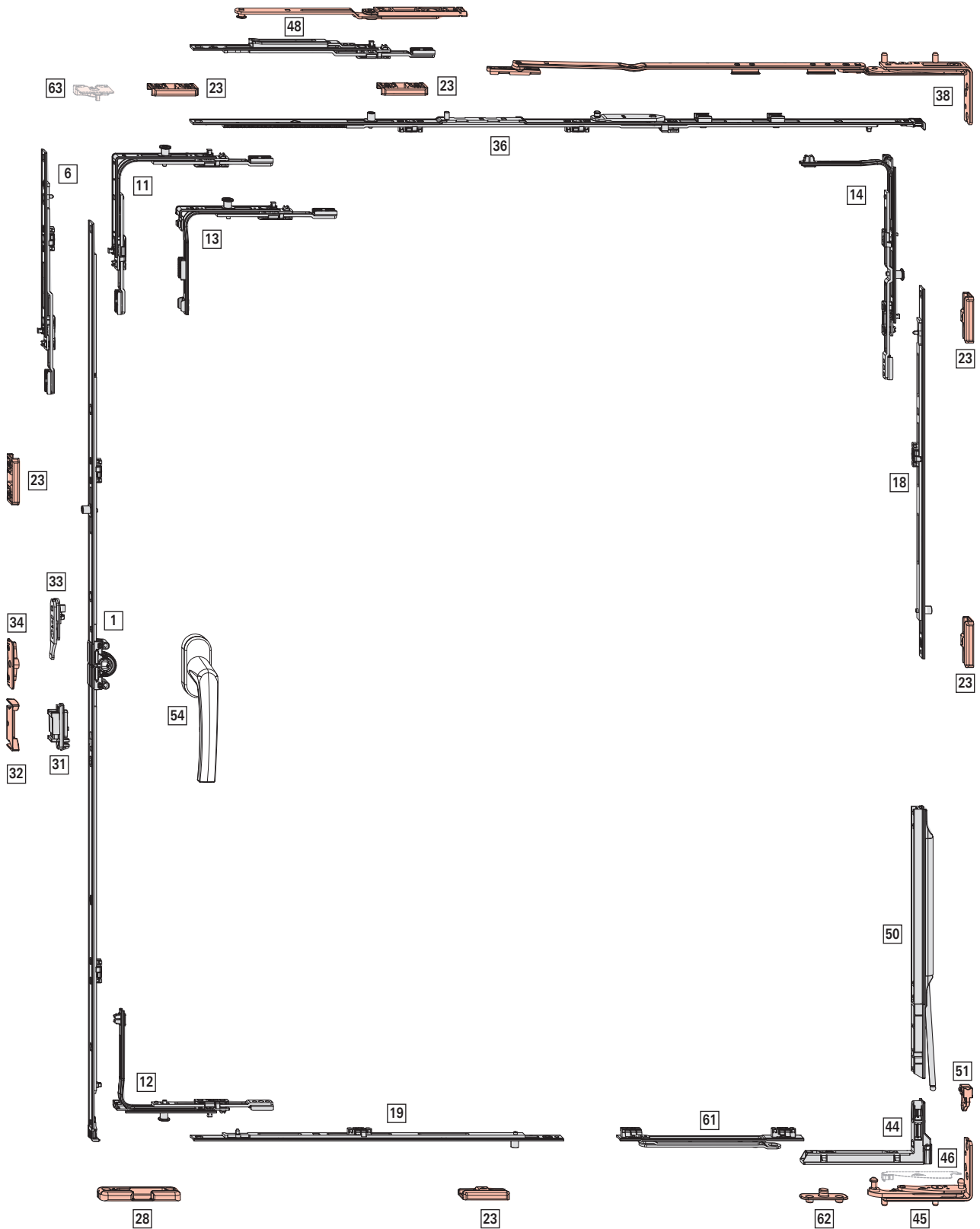



Anwendungsbereich

ohne Lastabtragung

FFB: 330 - 1400 mm

FFH: 280 - 2600 mm

FG: max. 100 kg

mit Lastabtragung

FFB: 800 - 1400 mm

FFH: 1000 - 2600 mm

FG: max. 150 kg



INFO

FFB 330 - 430 mm ab FFH 361 mm

FFH 280 - 370 mm ab FFB 431 mm

[1] DK-Getriebe – Griffsitz konstant, Dornmaß 15 mm

↓								N ^o
280 – 570	120	460	J	N	–	–	–	742199
511 – 710	170	600	N	J	–	–	–	795327
601 – 800	263	690	N	J	–	–	–	259831
801 – 1000	413	890	N	J	–	–	–	259834
1001 – 1200	513	1090	N	J	1	1	E	259838
1201 – 1400	563	1290	N	J	1	1	E	259840
1401 – 1600	563	1490	N	J	1	1	E	259842
1601 – 1800	563	1690	N	J	2	2	E	259846
1601 – 1800	1000	1690	N	J	2	2	E	794035
1801 – 2000	1000	1890	N	J	2	2	E	794036
2001 – 2200	1000	2090	N	J	2	2	E	794037
2201 – 2400	1000	2290	N	J	2	2	E	794039
2201 – 2400	1000	2290	N	J	3	3	E	794040



INFO

Bei FFH 280 - 290 mm muss die Schraubführung entfernt werden (z. B. mit einer Zange).

[6] Getriebeverlängerung, (FFH ≥ 2401 mm)

				N ^o
200	J	–	–	308267

[11] Eckumlenkung Standard

		N ^o
1	E	260275
1	P	260277

[12] Eckumlenkung Drehkipp

		N ^o
1	P	260290

[13] Sondereckumlenkung kurz

		N ^o
1	E	260280
1	P	260282

Einsatz bei:

FFB ≤ 430 mm

FFH ≤ 370 mm

[14] Eckumlenkung Axer

		N ^o
1	P	260286



INFO

Bei FFH 280 - 330 mm muss die Schubstange gekürzt werden (dazu Schubstange voll ausfahren).

[18] Mittelverschluss mehrteilig – Standard, senkrecht

				N ^o
400	N	1	E	255280
600	N	1	E	255281
600	J	1	E	255282

Größenabhängige Kombinationen:

↓	↓					N ^o
ohne Lastabtragung	mit Lastabtragung					
–	1101 – 1150	400	1	E	–	255280
1101 – 1800	1151 – 1800	600	1	E	–	255281
1801 – 2400	1801 – 2400	600 KU	1	E	–	255282
		600	1	E	–	255281
2401 – 2600	2401 – 2600	600 KU	1	E	–	255282
		600 KU	1	E	–	255282
		400	1	E	–	255280

[19] Mittelverschluss mehrteilig – Standard, waagrecht

				N ^o
600	N	1	E	255281

Größenabhängige Kombinationen:

				N ^o
1101 – 1400	600	1	E	255281

[23] Schließstück → ab Seite 199

[28] Kipplager → ab Seite 197

[31] Schnäpper Flügelteil (optional FFH ≥ 1601 mm)

	N ^o
Schnäpper Flügelteil	788363





[32] Schnäpper (optional FFH ≥ 1601 mm) → ab Seite 203

[33] Niveauschaltsperr Flügelteil

	N ^o
Flügelteil für Niveauschaltsperr	795927

[34] Niveauschaltperre Rahmenteil → ab Seite 204

[36] Axerstulp – Grundsicherheit

					
330 – 600	250	490	–	–	385393
601 – 800	350	690	–	–	385394
801 – 1000	500	890	1	E	385415
1001 – 1200	500	1090	1	E	385416

[38] Axerarm → ab Seite 195



INFO

Ab FFH < 600 mm (bei Fenstern ohne Überschlagdichtung ab FFH < 900 mm) Kippweite auf 80 mm einstellen.

[44] Eckband



N°

Eckband - Bandseite Designo (BA 13)	634705
-------------------------------------	--------

[45] Ecklager → ab Seite 197

[48] Zweitschere (FFB ≥ 1201 mm)



N°

Rahmen- und Flügelteil	200	255237
------------------------	-----	--------

[50] Lastabtragung Flügelteil (FFB ≥ 801 mm, FFH ≥ 1001 mm)



N°

max. 150 kg	567972
-------------	--------

[51] Lastabtragung Rahmenteil (FFB ≥ 801 mm, FFH ≥ 1001 mm)



N°

max. 150 kg	565254
-------------	--------

[54] Griff → CTL_1

[61] Drehbegrenzer 198, Flügelteil



N°

Bandseite Designo	485591
-------------------	--------



INFO

Drehbegrenzer ab FFB 525 mm möglich, Pflicht bei FFB > 1000 mm und bei Einsatz Lastabtragung.

[62] Drehbegrenzer Rahmenteil → ab Seite 205

Optional

[46] Abdeckung Ecklager



N°

Abdeckung Ecklager - Bandseite Designo	Klemmbar	Links	799664
		Rechts	799789



INFO

Falzluft unten waagrecht 11,5 - 14 mm.

[63] Spaltlüfter → ab Seite 205

Feststellschere → CTL_104

Flügelheber → CTL_104



4.2.1.2 RC 1 N

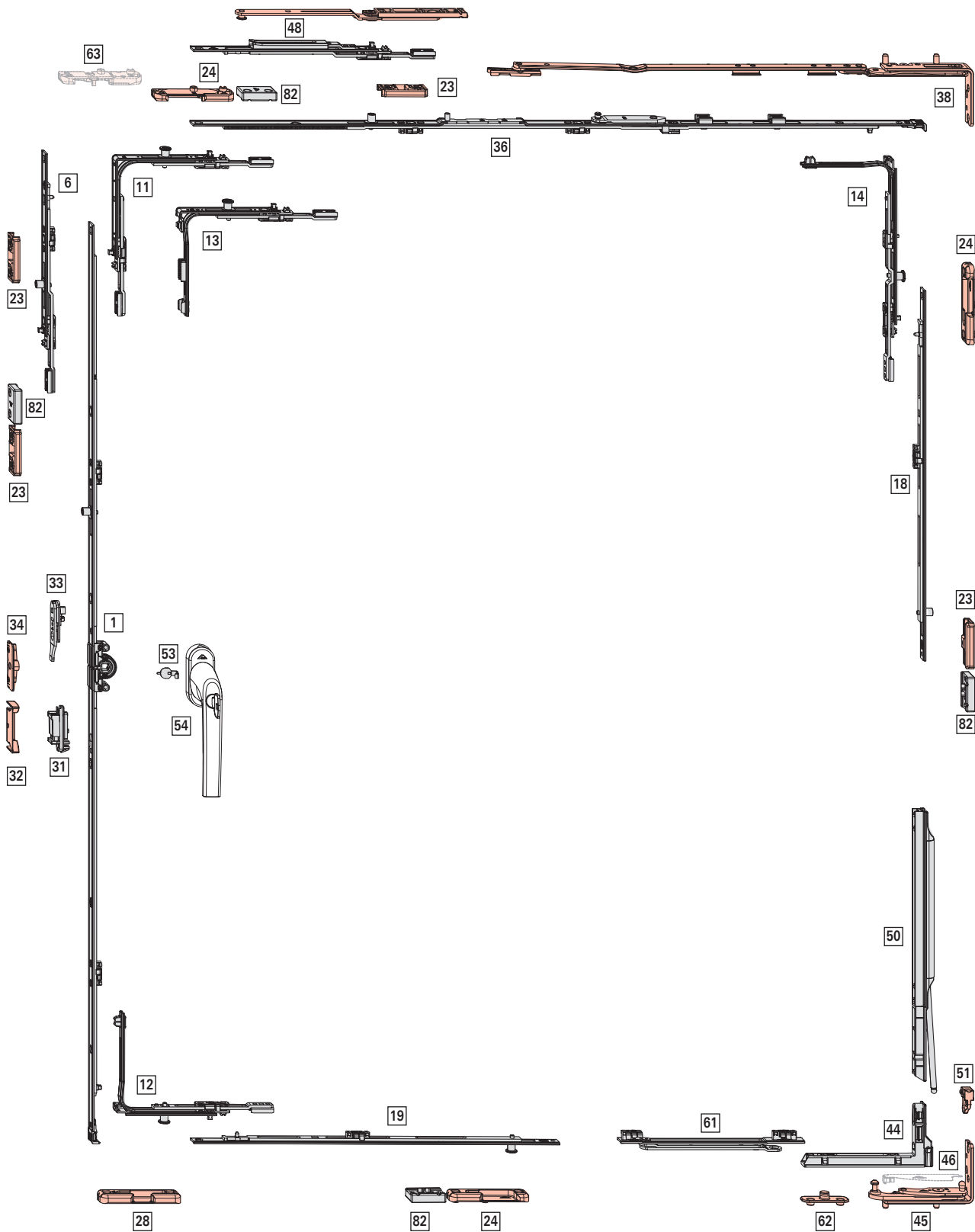



Anwendungsbereich

ohne Lastabtragung

FFB: 450 - 1400 mm

FFH: 280 - 2600 mm

FG: max. 100 kg

mit Lastabtragung

FFB: 800 - 1400 mm

FFH: 1000 - 2600 mm

FG: max. 150 kg

[1] DK-Getriebe – Griffsitz konstant, Dornmaß 15 mm

↓								N ^o
280 – 570	120	460	J	N	–	–	–	742199
511 – 710	170	600	N	J	–	–	–	795327
601 – 800	263	690	N	J	–	–	–	259831
801 – 1000	413	890	N	J	–	–	–	259834
1001 – 1200	513	1090	N	J	1	E	–	259838
1201 – 1400	563	1290	N	J	1	E	–	259840
1401 – 1600	563	1490	N	J	1	E	–	259842
1601 – 1800	563	1690	N	J	2	E	–	259846
1601 – 1800	1000	1690	N	J	2	E	–	794035
1801 – 2000	1000	1890	N	J	2	E	–	794036
2001 – 2200	1000	2090	N	J	2	E	–	794037
2201 – 2400	1000	2290	N	J	2	E	–	794039
2201 – 2400	1000	2290	N	J	3	E	–	794040



INFO

Bei FFH 280 - 290 mm muss die Schraubführung entfernt werden (z. B. mit einer Zange).

[6] Getriebeverlängerung, (FFH ≥ 2401 mm)

				N ^o
200	J	1	E	450821

[11] Eckumlenkung Standard

		N ^o
1	P	260277

[12] Eckumlenkung Drehkipp

		N ^o
1	P	260290

[13] Sondereckumlenkung kurz

		N ^o
1	P	260282

Einsatz bei FFH ≤ 370 mm.

[14] Eckumlenkung Axer

		N ^o
1	P	260286



INFO

Bei FFH 280 - 330 mm muss die Schubstange gekürzt werden (dazu Schubstange voll ausfahren).

[18] Mittelverschluss mehrteilig – Standard, senkrecht

					N ^o
400	N	1	E	–	255280
600	N	1	E	–	255281
600	J	1	E	–	255282

Größenabhängige Kombinationen:

↓	↓					N ^o
ohne Lastabtragung	mit Lastabtragung					
–	1101 – 1150	400	1	E	–	255280
1101 – 1800	1151 – 1800	600	1	E	–	255281
1801 – 2400	1801 – 2400	600 KU	1	E	–	255282
		600	1	E	–	255281
2401 – 2600	2401 – 2600	600 KU	1	E	–	255282
		600 KU	1	E	–	255282
		400	1	E	–	255280

[19] Mittelverschluss mehrteilig – Standard, waagrecht

				N ^o
200	N	1	P	255284
400	N	1	P	255285
600	N	1	P	255286
600	J	1	E	255282

Größenabhängige Kombinationen:

↔	↔					N ^o
ohne Drehbegrenzer	mit Drehbegrenzer					
450 – 650	650 – 850	200	1	P	–	255284
651 – 850	851 – 1050	400	1	P	–	255285
851 – 1000	1051 – 1250	600	1	P	–	255286
	1251 – 1400	600 KU	1	E	–	255282
		200	1	P	–	255284

[23] Schließstück → ab Seite 199

[24] Sicherheitsschließstück → ab Seite 200

[28] Kipplager → ab Seite 197

[31] Schnäpper Flügelteil (optional FFH ≥ 1601 mm)

	N ^o
Schnäpper Flügelteil	788363

[32] Schnäpper (optional FFH \geq 1601 mm) \rightarrow ab Seite 203

[33] Niveauschalt Sperre Flügelteil

	Nº
Flügelteil für Niveauschalt Sperre	795927

[34] Niveauschalt Sperre Rahmenteil \rightarrow ab Seite 204

[36] Axerstulp – Grundsicherheit

					Nº
330 – 600	250	490	–	–	385393
601 – 800	350	690	–	–	385394
801 – 1000	500	890	1	E	385415
1001 – 1200	500	1090	1	E	385416

[38] Axerarm \rightarrow ab Seite 195



INFO

Ab FFH < 600 mm (bei Fenstern ohne Überschlagdichtung ab FFH < 900 mm) Kippweite auf 80 mm einstellen.

[44] Eckband

	Nº
Eckband - Bandseite Designo (BA 13)	634705

[45] Ecklager \rightarrow ab Seite 197

[48] Zweitschere (FFB \geq 1201 mm)

		Nº
Rahmen- und Flügelteil	200	255237

[50] Lastabtragung Flügelteil (FFB \geq 801 mm, FFH \geq 1001 mm)

		Nº
max. 150 kg		567972

[51] Lastabtragung Rahmenteil (FFB \geq 801 mm, FFH \geq 1001 mm)

		Nº
max. 150 kg		565254

[53] Anbohrschutz

	Nº
Anbohrschutz	797819

[54] Griff, abschließbar \rightarrow CTL_1

[61] Drehbegrenzer 198, Flügelteil

	Nº
Bandseite Designo	485591



INFO

Drehbegrenzer ab FFB 525 mm möglich, Pflicht bei FFB > 1000 mm und bei Einsatz Lastabtragung.

[62] Drehbegrenzer Rahmenteil \rightarrow ab Seite 205

Optional

[46] Abdeckung Ecklager

				Nº
Abdeckung Ecklager - Bandseite Designo	Klemmbar	Links		799664
		Rechts		799789



INFO

Falzluft unten waagrecht 11,5 - 14 mm.

[63] Spaltlüfter \rightarrow ab Seite 205

[82] Aushebelsicherung

		Nº
Aushebelsicherung	ab Falztiefe 26 mm	811715

Feststellschere \rightarrow CTL_104

Flügelheber \rightarrow CTL_104



4.2.1.3 RC 2 / RC 2 N

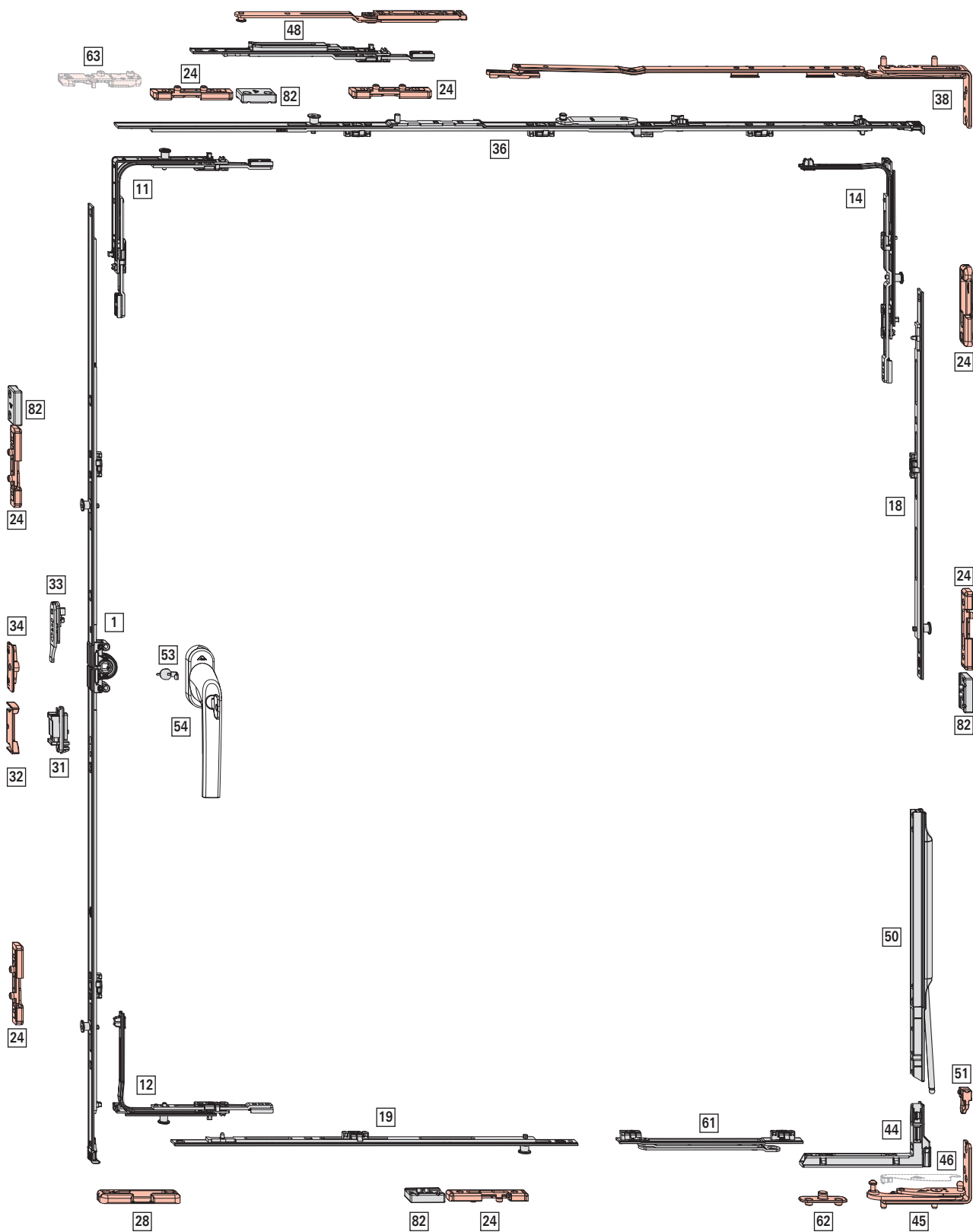



Anwendungsbereich

ohne Lastabtragung

FFB: 450 - 1400 mm

FFH: 490 - 2400 mm

FG: max. 100 kg

mit Lastabtragung

FFB: 800 - 1400 mm

FFH: 1000 - 2400 mm

FG: max. 150 kg

[1] DK-Getriebe – Griffsitz konstant, Dornmaß 15 mm

					Nº
511 – 710	170	600	–	–	795327
600 – 800	263	690	1	V	259832
801 – 1000	413	890	2	V	259835
1001 – 1200	513	1090	2	V	259837
1201 – 1400	563	1290	2	V	259839
1401 – 1600	563	1490	3	V	259841
1601 – 1800	563	1690	3	V	259844
1601 – 1800	1000	1690	3	V	794041
1801 – 2000	1000	1890	3	V	794042
2001 – 2200	1000	2090	4	V	794043
2201 – 2400	1000	2290	4	V	794044

[11] Eckumlenkung Standard

		Nº
1	V	260272

[12] Eckumlenkung Drehkipp

		Nº
1	V	260288

[14] Eckumlenkung Axer

		Nº
1	V	260284

[18] Mittelverschluss mehrteilig – Sicherheit, senkrecht

				Nº
200	N	1	V	296853
400	N	1	V	296854
600	N	1	V	296855
600	J	1	V	337711

Größenabhängige Kombinationen:

					Nº
ohne Lastabtragung	mit Lastabtragung				
490 – 650	–	200	1	V	296853
651 – 850	1000 – 1150	400	1	V	296854
851 – 1050	1151 – 1350	600 ^[5]	1	V	296855
1051 – 1250	1351 – 1550	600 KU	1	V	337711
		200	1	V	296853

[5] MV 15 mm kürzen bis FFH 861; Einsatz Lastabtragung: MV 15 mm kürzen bei FFH 1151

[6] MV 15 mm kürzen bis FFH 1461; Einsatz Lastabtragung: MV 15 mm kürzen bei FFH 1751

[7] MV 15 mm kürzen bis FFH 2061; Einsatz Lastabtragung: MV 15 mm kürzen bei FFH 2351

[8] MV 15 mm kürzen bis FFB 854; Einsatz Lastabtragung: MV 15 mm kürzen bis FFH 1053

					Nº
ohne Lastabtragung	mit Lastabtragung				
1251 – 1450	1551 – 1750	600 KU	1	V	337711
		400	1	V	296854
1451 – 1650	1751 – 1950	600 KU	1	V	337711
		600 ^[6]	1	V	296855
1651 – 1850	1951 – 2150	600 KU	1	V	337711
		600 KU	1	V	337711
		200	1	V	296853
1851 – 2050	2151 – 2350	600 KU	1	V	337711
		600 KU	1	V	337711
		400	1	V	296854
2051 – 2250	2351 – 2400	600 KU	1	V	337711
		600 KU	1	V	337711
		600 ^[7]	1	V	296855
2251 – 2400	–	600 KU	1	V	337711
		600 KU	1	V	337711
		600 KU	1	V	337711
		200	1	V	296853

[19] Mittelverschluss mehrteilig – Sicherheit, waagrecht

				Nº
200	N	1	V	296853
400	N	1	V	296854
600	N	1	V	296855
600	J	1	V	337711

Größenabhängige Kombinationen:

					Nº
ohne Drehbegrenzer	mit Drehbegrenzer				
450 – 650	650 – 850	200	1	V	296853
651 – 850	851 – 1050	400	1	V	296854
851 – 1000	1051 – 1250	600 ^[8]	1	V	296855
	1251 – 1400	600 KU	1	V	337711
		200	1	V	296853

[24] Sicherheitsschließstück → ab Seite 200

[28] Kiplager → ab Seite 197

[31] Schnäpper Flügelteil (optional FFH ≥ 1601 mm)

	Nº
Schnäpper Flügelteil	788363

[32] Schnäpper (optional FFH \geq 1601 mm) → ab Seite 203

[33] Niveauschalt Sperre Flügelteil

	Nº
Flügelteil für Niveauschalt Sperre	795927

[34] Niveauschalt Sperre Rahmenteil → ab Seite 204

[36] Axerstulp – Sicherheit

						Nº
330 – 600	490	250	–	–	–	385393
601 – 800	690	350	–	–	–	385394
801 – 1000	890	500	1	V	–	450373
1001 – 1200	1090	500	1	V	–	450374

[38] Axerarm → ab Seite 195



INFO

Ab FFH < 600 mm (bei Fenstern ohne Überschlagdichtung ab FFH < 900 mm) Kippweite auf 80 mm einstellen.

[44] Eckband

	Nº
Eckband - Bandseite Designo (BA 13)	634705

[45] Ecklager → ab Seite 197

[48] Zweitschere (FFB \geq 1201 mm)

		Nº
Rahmen- und Flügelteil	200	255237

[50] Lastabtragung Flügelteil (FFB \geq 801 mm, FFH \geq 1001 mm)

		Nº
max. 150 kg		567972

[51] Lastabtragung Rahmenteil (FFB \geq 801 mm, FFH \geq 1001 mm)

		Nº
max. 150 kg		565254

[53] Anbohrschutz

	Nº
Anbohrschutz	797819

[54] Griff, abschließbar → CTL_1

[61] Drehbegrenzer 198, Flügelteil

	Nº
Bandseite Designo	485591



INFO

Drehbegrenzer ab FFB 650 mm möglich, Pflicht bei FFB > 1000 mm und bei Einsatz Lastabtragung.

[62] Drehbegrenzer Rahmenteil → ab Seite 205

[82] Aushebelsicherung

		Nº
Aushebelsicherung	ab Falztiefe 26 mm	811715

Optional

[46] Abdeckung Ecklager

			Nº
Abdeckung Ecklager - Bandseite Designo	Klemmbar	Links	799664
		Rechts	799789



INFO

Falzlufte unten waagrecht 11,5 - 14 mm.

[63] Spaltlüfter → ab Seite 205



4.2.1.4 TiltSafe RC 2 / RC 2 N

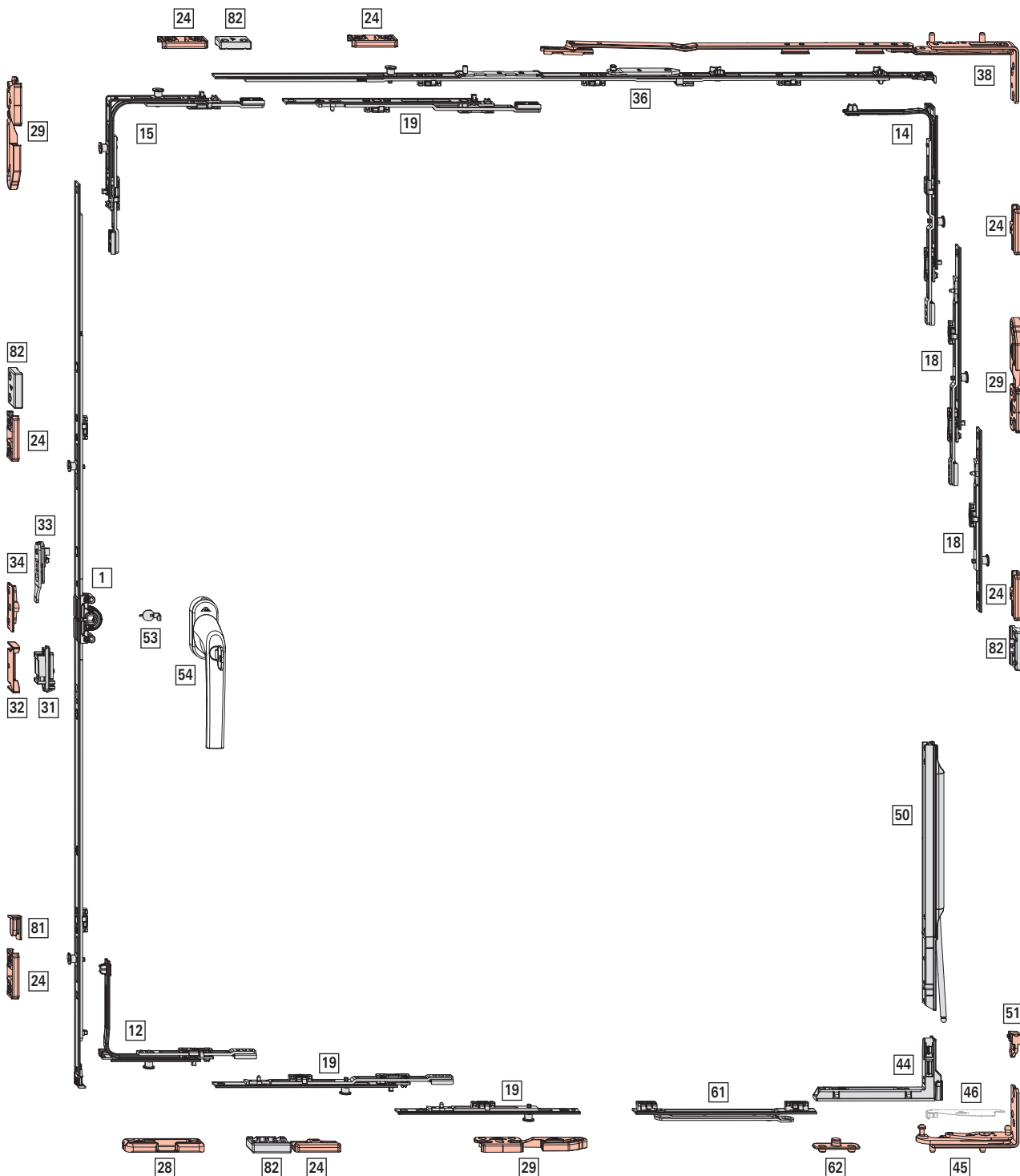



Anwendungsbereich

ohne Lastabtragung

FFB: 450 - 1400 mm

FFH: 510 - 2400 mm

FG: max. 100 kg

mit Lastabtragung

FFB: 800 - 1400 mm

FFH: 1000 - 2400 mm

FG: max. 150 kg



INFO

Nur für Beschlagachse 13 und Falztiefe 30 mm.

[1] DK-Getriebe – Griffsitz konstant, Dornmaß 15 mm

↓	↓	→	⊕	⊖	Nº
511 – 710	170	600	–	–	795327
600 – 800	263	690	1	V	259832
801 – 1000	413	890	2	V	259835
1001 – 1200	513	1090	2	V	259837
1201 – 1400	563	1290	2	V	259839
1401 – 1600	563	1490	3	V	259841
1601 – 1800	563	1690	3	V	259844
1601 – 1800	1000	1690	3	V	794041
1801 – 2000	1000	1890	3	V	794042
2001 – 2200	1000	2090	4	V	794043
2201 – 2400	1000	2290	4	V	794044

[12] Eckumlenkung Drehkipp

⊕	⊖	Nº
1	V	260288

[14] Eckumlenkung Axer

⊕	⊖	Nº
1	V	260284

[15] Eckumlenkung Standard (RC3)

⊕	⊖	Nº
2	V	260274

[18] Mittelverschluss mehrteilig – Sicherheit, senkrecht

→	→	⊕	⊖	Nº
200	N	1	V	296853
200	J	1	V	337708
400	N	1	V	296854
400	J	1	V	337710
600	N	1	V	296855
600	J	1	V	337711

Größenabhängige Kombinationen:

↓	↓	→	⊕	⊖	Nº
ohne Lastabtragung	mit Lastabtragung				
511 – 650	1000 – 1100	200	1	V	296853
651 – 850	1001 – 1300	200 KU	1	V	337708
		200	1	V	296853

↓	↓	→	⊕	⊖	Nº
ohne Lastabtragung	mit Lastabtragung				
851 – 1050	1301 – 1500	200 KU	1	V	337708
		400	1	V	296854
1051 – 1250	1501 – 1700	200 KU	1	V	337708
		600	1	V	296855
1251 – 1450	1701 – 1900	200 KU	1	V	337708
		600 KU	1	V	337711
		200	1	V	296853
1451 – 1650	1901 – 2100	200 KU	1	V	337708
		600 KU	1	V	337711
		400	1	V	296854
1651 – 1850	2101 – 2300	200 KU	1	V	337708
		600 KU	1	V	337711
		600	1	V	296855
1851 – 2050	2301 – 2400	200 KU	1	V	337708
		600 KU	1	V	337711
		600 KU	1	V	337711
		200	1	V	296853
2051 – 2250	–	200 KU	1	V	337708
		600 KU	1	V	337711
		600 KU	1	V	337711
		400	1	V	296854
2251 – 2400	–	200 KU	1	V	337708
		600 KU	1	V	337711
		600 KU	1	V	337711
		600	1	V	296855

[19] Mittelverschluss mehrteilig – Sicherheit, waagrecht

→	→	⊕	⊖	Nº
200	J	–	–	308267
200	N	1	V	296853
200	J	1	V	337708
400	J	1	V	337710

Größenabhängige Kombinationen:

↔	↔	→	⊕	⊖	Nº
ohne Drehbegrenzer	mit Drehbegrenzer				
450 – 650	801 – 850	200	1	V	296853
651 – 850	851 – 1050	200 KU	1	V	337708
		200	1	V	296853
851 – 1000	1051 – 1250	200 KU	1	V	337708
		200 KU	1	V	337708
		200	1	V	296853
	1251 – 1400	200 KU	1	V	337708
		400 KU	1	V	337710
		200	1	V	296853

[24] Sicherheitsschließstück → ab Seite 200

[28] Kipplager → ab Seite 197

[29] Sicherheitsschließstück für Kipplüftung → ab Seite 203

[31] Schnäpper Flügelteil (optional FFH ≥ 1601 mm)

	Nº
Schnäpper Flügelteil	788363





[32] Schnäpper (optional FFH ≥ 1601 mm) → ab Seite 203

[33] Niveauschaltperre Flügelteil

	Nº
Flügelteil für Niveauschaltperre	795927

[34] Niveauschaltperre Rahmenteil → ab Seite 204

[36] Axerstulp – Sicherheit

					Nº
330 – 600	490	250	–	–	385393
601 – 800	690	350	–	–	385394
801 – 1000	890	500	1	✓	450373
1001 – 1200	1090	500	1	✓	450374



INFO

FFB 1201 - 1400 mm nur mit Axerstulp 450374 und MV 200 KU möglich

[38] Axerarm → ab Seite 195



INFO

Ab FFH < 600 mm (bei Fenstern ohne Überschlafdichtung ab FFH < 900 mm) Kippweite auf 80 mm einstellen.

[44] Eckband

	Nº
Eckband - Bandseite Designo (BA 13)	634705

[45] Ecklager → ab Seite 197

[50] Lastabtragung Flügelteil (FFB ≥ 801 mm, FFH ≥ 1001 mm)

	Nº
max. 150 kg	567972

[51] Lastabtragung Rahmenteil (FFB ≥ 801 mm, FFH ≥ 1001 mm)

	Nº
max. 150 kg	565254

[53] Anbohrschutz

	Nº
Anbohrschutz	797819

[54] Griff, abschließbar → CTL_1

[61] Drehbegrenzer 198, Flügelteil

	Nº
Bandseite Designo	485591



INFO

Drehbegrenzer ab FFB 650 mm möglich, Pflicht bei FFB > 1000 mm und bei Einsatz Lastabtragung.

[62] Drehbegrenzer Rahmenteil → ab Seite 205

[81] Auflauf



			Nº
Falzauflauf	Rahmen	Einsteckbar	609211

[82] Aushebelsicherung

		Nº
Aushebelsicherung	ab Falztiefe 26 mm	811715

Optional

[46] Abdeckung Ecklager

			Nº
Abdeckung Ecklager - Bandseite Designo	Klemmbar	Links	799664
		Rechts	799789



INFO

Falzlufte unten waagrecht 11,5 - 14 mm.



4.2.2 TiltFirst-Beschlag

4.2.2.1 Grundsicherheit

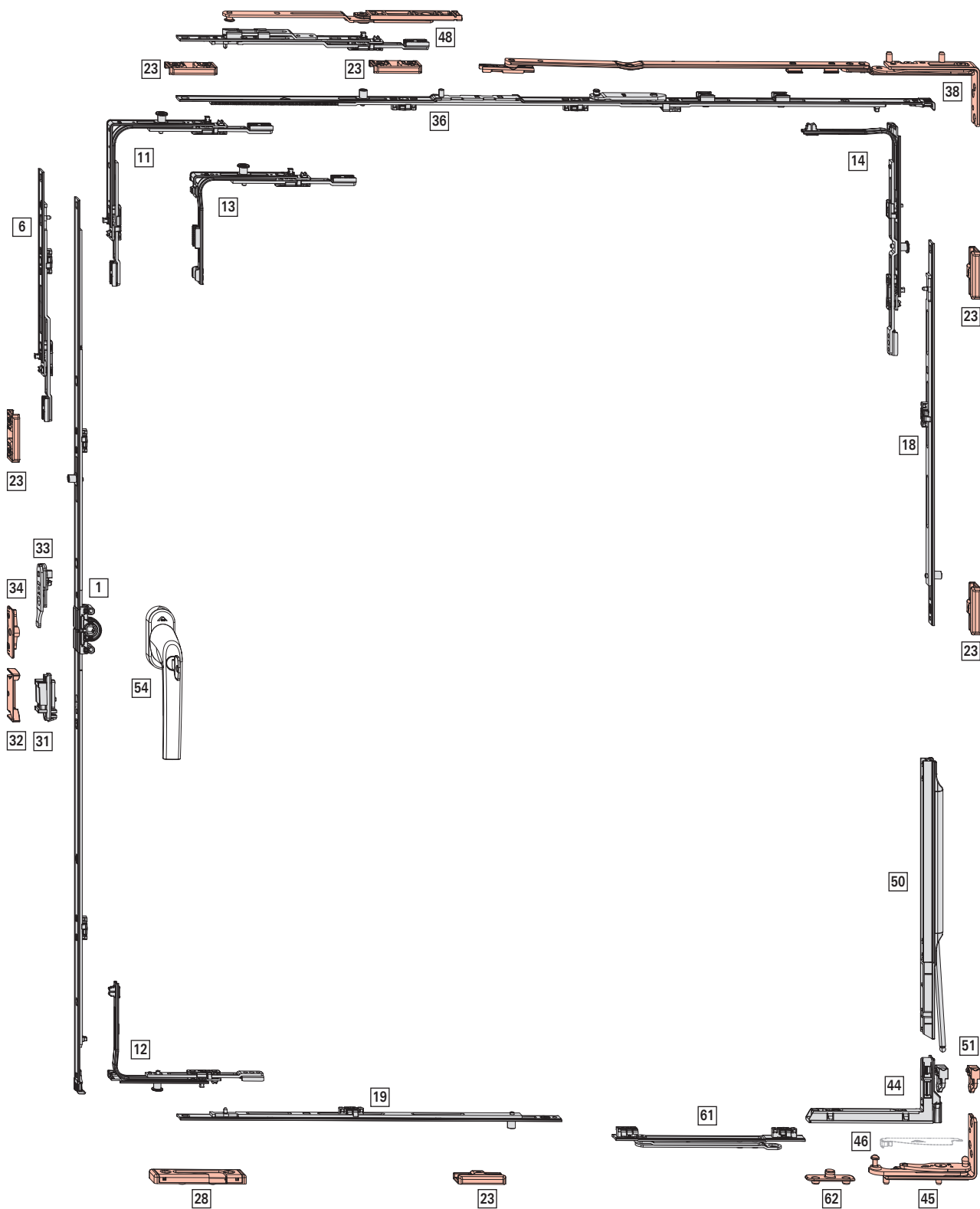



Anwendungsbereich

ohne Lastabtragung

FFB: 330 - 1400 mm

FFH: 280 - 2600 mm

FG: max. 100 kg

mit Lastabtragung

FFB: 800 - 1400 mm

FFH: 1000 - 2600 mm

FG: max. 150 kg

i **INFO**

FFB 330 - 430 mm ab FFH 361 mm

FFH 280 - 370 mm ab FFB 431 mm

[1] DK-Getriebe – Griffsitz konstant, Dornmaß 15 mm

↓								N ^o
280 – 570	120	460	J	N	–	–	–	742199
511 – 710	170	600	N	J	–	–	–	795327
601 – 800	263	690	N	J	–	–	–	259831
801 – 1000	413	890	N	J	–	–	–	259834
1001 – 1200	513	1090	N	J	1	E	–	259838
1201 – 1400	563	1290	N	J	1	E	–	259840
1401 – 1600	563	1490	N	J	1	E	–	259842
1601 – 1800	563	1690	N	J	2	E	–	259846
1601 – 1800	1000	1690	N	J	2	E	–	794035
1801 – 2000	1000	1890	N	J	2	E	–	794036
2001 – 2200	1000	2090	N	J	2	E	–	794037
2201 – 2400	1000	2290	N	J	2	E	–	794039
2201 – 2400	1000	2290	N	J	3	E	–	794040

i **INFO**

Bei FFH 280 - 290 mm muss die Schraubführung entfernt werden (z. B. mit einer Zange).

[6] Getriebeverlängerung, (FFH ≥ 2401 mm)

				N ^o
200	J	–	–	308267

[11] Eckumlenkung Standard

		N ^o
1	E	260275
1	P	260277

[12] Eckumlenkung Drehkipp

		N ^o
1	P	260290

[13] Sondereckumlenkung kurz

		N ^o
1	E	260280
1	P	260282

Einsatz bei:

FFB ≤ 430 mm

FFH ≤ 370 mm

[14] Eckumlenkung Axer

		N ^o
1	P	260286

i **INFO**

Bei FFH 280 - 330 mm muss die Schubstange gekürzt werden (dazu Schubstange voll ausfahren).

[18] Mittelverschluss mehrteilig – Standard, senkrecht

				N ^o
400	N	1	E	255280
600	N	1	E	255281
600	J	1	E	255282

Größenabhängige Kombinationen:

↓	↓				N ^o
ohne Lastabtragung	mit Lastabtragung				
–	1101 – 1150	400	1	E	255280
1101 – 1800	1151 – 1800	600	1	E	255281
1801 – 2400	1801 – 2400	600 KU	1	E	255282
		600	1	E	255281
2401 – 2600	2401 – 2600	600 KU	1	E	255282
		600 KU	1	E	255282
		400	1	E	255280

[19] Mittelverschluss mehrteilig – Standard, waagrecht

				N ^o
600	N	1	E	255281

Größenabhängige Kombinationen:

				N ^o
1101 – 1400	600	1	E	255281

[23] Schließstück → ab Seite 199

[28] Kipplager TiltFirst → ab Seite 197

[31] Schnäpper Flügelteil (optional FFH ≥ 1601 mm)

	N ^o
Schnäpper Flügelteil	788363





[32] Schnäpper (optional FFH ≥ 1601 mm) → ab Seite 203

[33] Niveauschaltsperr Flügelteil

	N ^o
Flügelteil für Niveauschaltsperr	795927

[34] Niveauschaltperre Rahmenteil → ab Seite 204

[36] Axerstulp – Grundsicherheit

					Nº
330 – 600	250	490	–	–	385393
601 – 800	350	690	–	–	385394
801 – 1000	500	890	1	E	385415
1001 – 1200	500	1090	1	E	385416

[38] Axerarm TiltFirst → ab Seite 195



INFO

Bei FFH < 600 mm Kippweite auf 80 mm einstellen.

[44] Eckband



Nº

Eckband - Bandseite Designo (BA 13)	634705
-------------------------------------	--------

[45] Ecklager → ab Seite 197

[48] Zweitschere TiltFirst (FFB ≥ 1201 mm)



Nº

Rahmen- und Flügelteil	292022
------------------------	--------

[50] Lastabtragung Flügelteil (FFB ≥ 801 mm, FFH ≥ 1001 mm)



Nº

max. 150 kg	567972
-------------	--------

[51] Lastabtragung Rahmenteil (FFB ≥ 801 mm, FFH ≥ 1001 mm)



Nº

max. 150 kg	565254
-------------	--------

[54] Griff, abschließbar → CTL_1



INFO

Für Kinderschutzfenster abschließbarer TiltFirst Griff verwenden, siehe CTL_1.

[61] Drehbegrenzer 198, Flügelteil



Nº

Bandseite Designo	485591
-------------------	--------



INFO

Drehbegrenzer ab FFB 525 mm möglich, Pflicht bei FFB > 1000 mm und bei Einsatz Lastabtragung.

[62] Drehbegrenzer Rahmenteil → ab Seite 205

Optional

[46] Abdeckung Ecklager



Nº

Abdeckung Ecklager - Bandseite Designo	Klemmbar	Links	799664
		Rechts	799789



INFO

Falzluft unten waagrecht 11,5 - 14 mm.

Feststellschere → CTL_104

Flügelheber → CTL_104



4.2.3 Dreh-Beschlag

4.2.3.1 Grundsicherheit

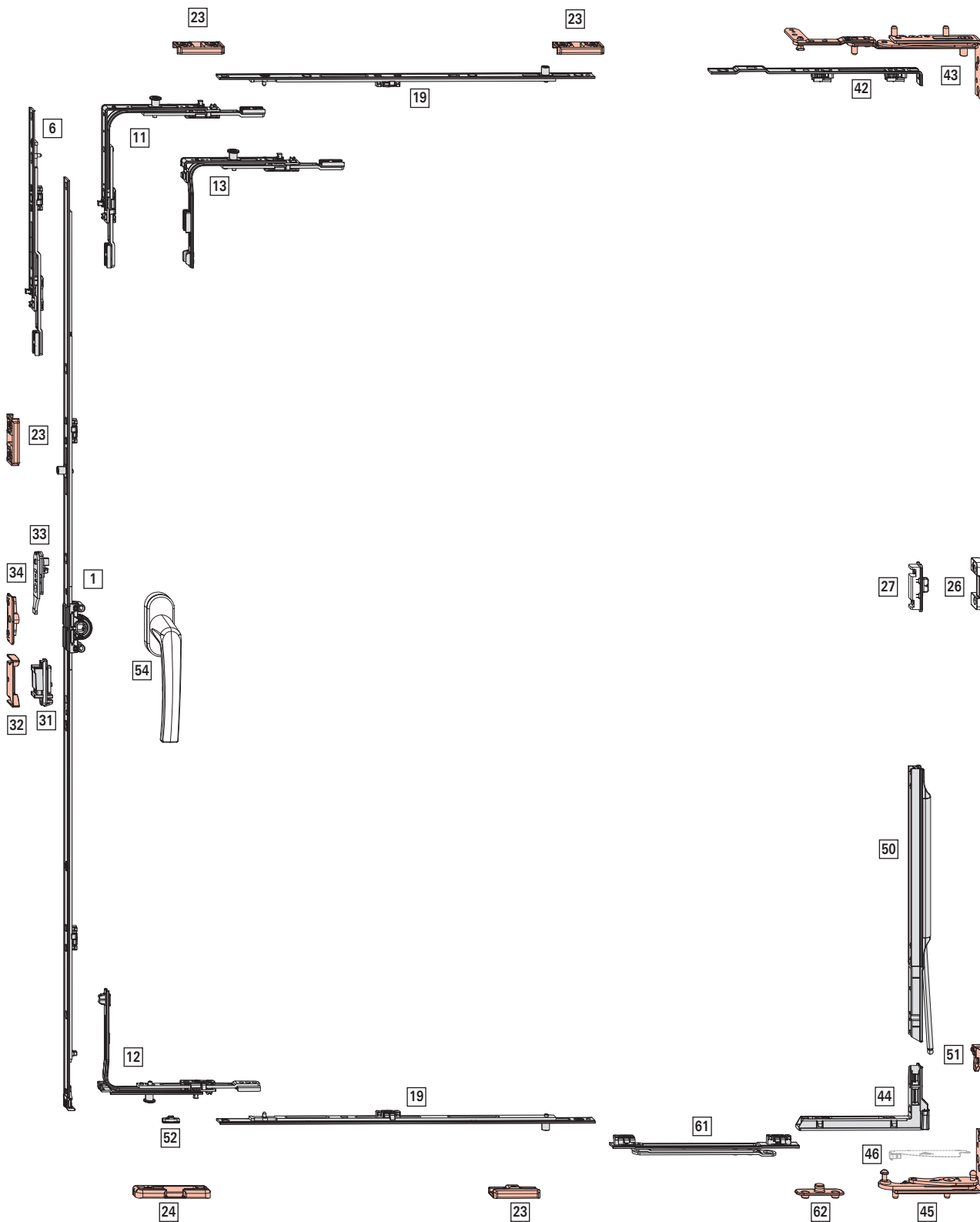



Anwendungsbereich

ohne Lastabtragung

FFB: 370 - 1400 mm

FFH: 280 - 2600 mm

FG: max. 100 kg

mit Lastabtragung

FFB: 800 - 1400 mm

FFH: 1000 - 2600 mm

FG: max. 150 kg

[1] DK-Getriebe – Griffsitz konstant, Dornmaß 15 mm

								N ^o
280 – 570	120	460	J	N	–	–	–	742199
511 – 710	170	600	N	J	–	–	–	795327
601 – 800	263	690	N	J	–	–	–	259831
801 – 1000	413	890	N	J	–	–	–	259834
1001 – 1200	513	1090	N	J	1	E	–	259838
1201 – 1400	563	1290	N	J	1	E	–	259840
1401 – 1600	563	1490	N	J	1	E	–	259842
1601 – 1800	563	1690	N	J	2	E	–	259846
1601 – 1800	1000	1690	N	J	2	E	–	794035
1801 – 2000	1000	1890	N	J	2	E	–	794036
2001 – 2200	1000	2090	N	J	2	E	–	794037
2201 – 2400	1000	2290	N	J	2	E	–	794039
2201 – 2400	1000	2290	N	J	3	E	–	794040

INFO

Bei FFH 280 - 290 mm muss die Schraubensführung entfernt werden (z. B. mit einer Zange).

[6] Getriebeverlängerung, (FFH ≥ 2401 mm)

					N ^o
200	J	–	–	–	308267

[11] Eckumlenkung Standard

		N ^o
1	E	260275
1	P	260277

INFO

FFB 370 - 410 mm: Eckumlenkung oben bei Dreh-Flügel kürzen.

[12] Eckumlenkung Drehkipp

		N ^o
1	P	260290

[13] Sondereckumlenkung kurz

		N ^o
1	E	260280
1	P	260282

Einsatz bei FFH ≤ 370 mm.

INFO

FFB 370 - 410 mm: Eckumlenkung oben bei Dreh-Flügel kürzen.

[19] Mittelverschluss mehrteilig – Standard, waagrecht

					N ^o
600	N	1	E	–	255281

Größenabhängige Kombinationen:

					N ^o
1101 – 1400	600	1	E	–	255281

[23] Schließstück → ab Seite 199

[24] Sicherheitsschließstück → ab Seite 200

[26] Mittelschließer verdeckt Rahmenteil → CTL_104

[27] Mittelschließer verdeckt Flügelteil → CTL_104

[31] Schnäpper Flügelteil (optional FFH ≥ 1601 mm)

	N ^o
Schnäpper Flügelteil	788363

[32] Schnäpper (optional FFH ≥ 1601 mm) → ab Seite 203

[33] Niveauschaltsperr Flügelteil

	N ^o
Flügelteil für Niveauschaltsperr	795927

[34] Niveauschaltsperr Rahmenteil → ab Seite 204

[42] Falzaxerstulp

		N ^o
Nicht für Kippfenster	224 / 15	477255

[43] Falzaxerarm → ab Seite 196

[44] Eckband

	N ^o
Eckband - Bandseite Designo (BA 13)	634705

[45] Ecklager → ab Seite 197

[50] Lastabtragung Flügelteil (FFB ≥ 801 mm, FFH ≥ 1001 mm)

	N ^o
max. 150 kg	567972

[51] Lastabtragung Rahmenteil (FFB \geq 801 mm,
FFH \geq 1001 mm)

Nº

max. 150 kg

565254

[52] Hubbegrenzer 90°

Nº

DK-Getriebe auf 90° begrenzt

264603

[54] Griff → CTL_1**[61] Drehbegrenzer 198, Flügelteil**

Nº

Bandseite Designo

485591

**INFO**

Drehbegrenzer ab FFB 525 mm möglich,
Pflicht bei FFB > 1000 mm und bei Einsatz
Lastabtragung.

[62] Drehbegrenzer Rahmenteil → ab Seite 205**Optional****[46] Abdeckung Ecklager**

Nº

Abdeckung Ecklager - Bandseite
Designo

Klemmbar Links 799664

Rechts 799789

**INFO**

Falzluft unten waagrecht 11,5 - 14 mm.

Feststellschere → CTL_104**Flügelheber → CTL_104**



4.2.4 Stulp-Beschlag

4.2.4.1 Standard – Grundsicherheit

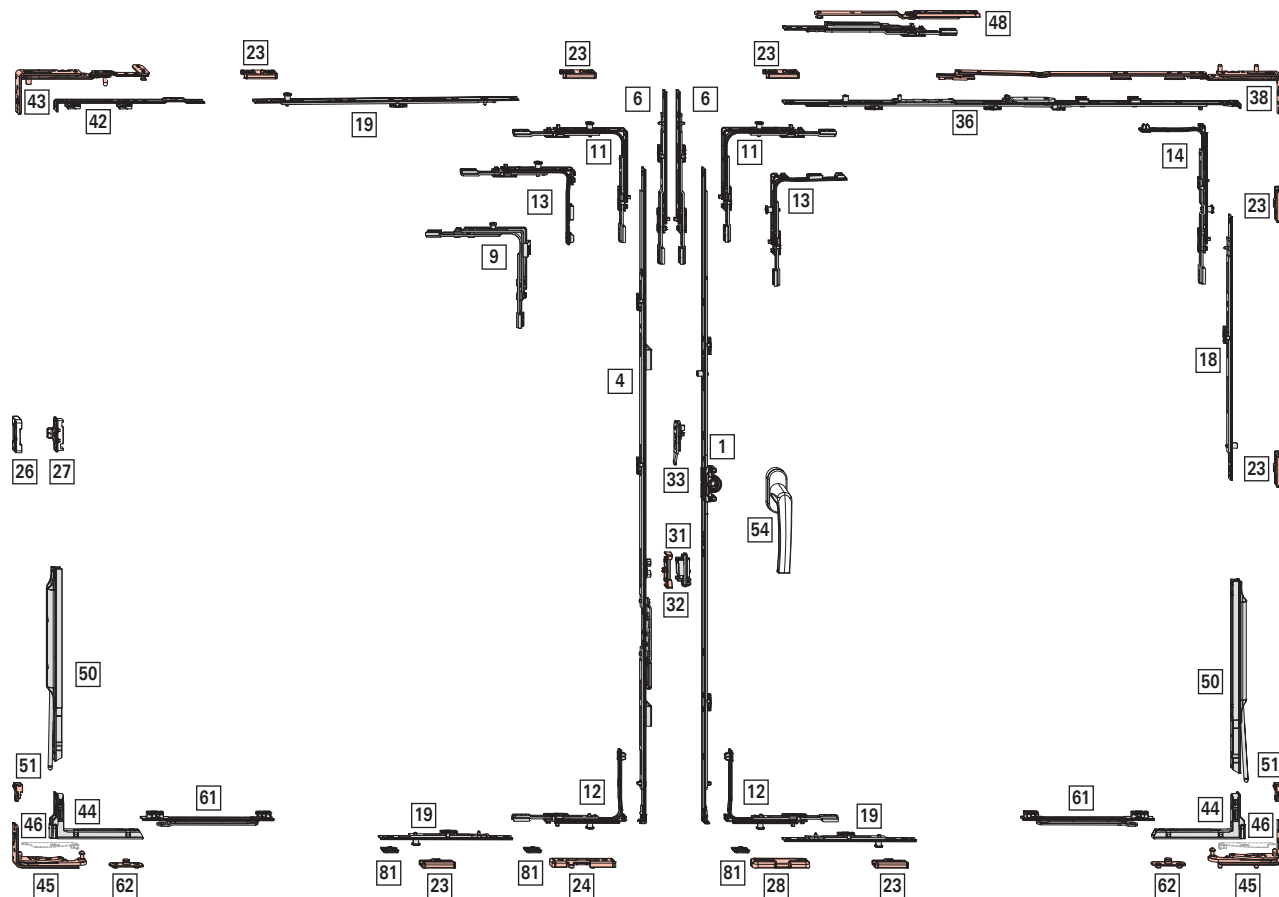



Anwendungsbereich

ohne Lastabtragung

FFB: 370 - 1400 mm

FFH: 430 - 2600 mm

FG: max. 100 kg

mit Lastabtragung

FFB: 800 - 1400 mm

FFH: 1000 - 2600 mm

FG: max. 150 kg



INFO

FFB 370 - 430 mm ab FFH 510 mm.

[1] DK-Getriebe – Griffsitz konstant, Dornmaß 15 mm

↑								Nº
280 – 570	120	460	J	N	–	–	–	742199
511 – 710	170	600	N	J	–	–	–	795327
601 – 800	263	690	N	J	–	–	–	259831
801 – 1000	413	890	N	J	–	–	–	259834
1001 – 1200	513	1090	N	J	1	E	–	259838
1201 – 1400	563	1290	N	J	1	E	–	259840
1401 – 1600	563	1490	N	J	1	E	–	259842
1601 – 1800	563	1690	N	J	2	E	–	259846
1601 – 1800	1000	1690	N	J	2	E	–	794035
1801 – 2000	1000	1890	N	J	2	E	–	794036
2001 – 2200	1000	2090	N	J	2	E	–	794037
2201 – 2400	1000	2290	N	J	2	E	–	794039
2201 – 2400	1000	2290	N	J	3	E	–	794040

[4] Stulpflügelgetriebe – Griffsitz konstant, Dornmaß 15 mm

↑			Nº
431 – 710	195	600	795464
601 – 800	335	690	791975
801 – 1000	490	890	791976
1001 – 1200	335	1090	791978
1201 – 1400	335	1290	791979
1401 – 1600	335	1490	791980
1601 – 1800	335	1690	795466
1801 – 2000	640	1890	795469
2001 – 2200	640	2090	795471
2201 – 2400	640	2290	795473

[6] Getriebeverlängerung, (FFH ≥ 2401 mm)

				Nº
200	J	–	–	308267

[9] Eckumlenkung Stulp mit Sicherheitsschließstück

							Nº
Zweitöffnender Flügel	Oben	110 / 110	1	1	V	–	313538



INFO

FFB 370 - 410 mm: Eckumlenkung oben kürzen.

[11] Eckumlenkung Standard

		Nº
1	E	260275
1	P	260277



INFO

FFB 370 - 410 mm: Eckumlenkung oben bei Dreh-Flügel kürzen.

[12] Eckumlenkung Drehkipp

		Nº
1	P	260290

[13] Sondereckumlenkung kurz

		Nº
1	E	260280
1	P	260282

Einsatz bei:

Drehkipp-Flügel FFB ≤ 430 mm

Stulp-Flügel FFH ≤ 510 mm



INFO

FFB 370 - 410 mm: Eckumlenkung oben bei Dreh-Flügel kürzen.

[14] Eckumlenkung Axer

		Nº
1	P	260286

[18] Mittelverschluss mehrteilig – Standard, senkrecht

				Nº
400	N	1	E	255280
600	N	1	E	255281
600	J	1	E	255282

Größenabhängige Kombinationen:

↑	↑				Nº
ohne Lastabtragung	mit Lastabtragung				
–	1101 – 1150	400	1	E	255280
1101 – 1800	1151 – 1800	600	1	E	255281
1801 – 2400	1801 – 2400	600 KU	1	E	255282
		600	1	E	255281
2401 – 2600	2401 – 2600	600 KU	1	E	255282
		600 KU	1	E	255282
		400	1	E	255280

[19] Mittelverschluss mehrteilig – Standard, waagrecht

				Nº
600	N	1	E	255281

Größenabhängige Kombinationen:

				Nº
1101 – 1400	600	1	E	255281

[23] Schließstück → ab Seite 199

[24] Sicherheitsschließstück → ab Seite 200

[26] Mittelschließer verdeckt Rahmenteil → CTL_104

[27] Mittelschließer verdeckt Flügelteil → CTL_104

[28] Kipplager → ab Seite 197

[31] Schnäpper Flügelteil (optional FFH ≥ 1601 mm)

	Nº
Schnäpper Flügelteil	788363

[32] Schnäpper (optional FFH ≥ 1601 mm)

		Nº
Schnäpper für Stulpflügelgetriebe	Aufschraubbar	788378

[33] Niveauschaltperre Flügelteil

	Nº
Flügelteil für Niveauschaltperre	795927

[36] Axerstulp – Grundsicherheit

				Nº	
330 – 600	250	490	–	385393	
601 – 800	350	690	–	385394	
801 – 1000	500	890	1	E	385415
1001 – 1200	500	1090	1	E	385416

[38] Axerarm → ab Seite 195



INFO

Bei FFH < 600 mm Kippweite auf 80 mm einstellen.

[42] Falzaxerstulp

		Nº
Nicht für Kippfenster	224 / 15	477255

[43] Falzaxerarm → ab Seite 196



INFO

Bei FFH < 500 mm Kippweite auf 80 mm einstellen (bei Axer ab Größe 250).

[44] Eckband

	Nº
Eckband - Bandseite Designo (BA 13)	634705

[45] Ecklager → ab Seite 197

[48] Zweitschere (FFB ≥ 1201 mm)

		Nº
Rahmen- und Flügelteil	200	255237

[50] Lastabtragung Flügelteil (FFB ≥ 801 mm, FFH ≥ 1001 mm)

	Nº
max. 150 kg	567972

[51] Lastabtragung Rahmenteil (FFB ≥ 801 mm, FFH ≥ 1001 mm)

	Nº
max. 150 kg	565254

[54] Griff → CTL_1

[61] Drehbegrenzer 198, Flügelteil

	Nº
Bandseite Designo	485591



INFO

Drehbegrenzer ab FFH 525 mm möglich, Pflicht bei FFH > 1000 mm und bei Einsatz Lastabtragung.

[62] Drehbegrenzer Rahmenteil → ab Seite 205

[81] Auflauf

			Nº
Auflauf für Stulpmontage	Flügel	12	770685

Optional

[46] Abdeckung Ecklager

			Nº
Abdeckung Ecklager - Bandseite Designo	Klemmbar	Links	799664
		Rechts	799789



INFO

Falzluft unten waagrecht 11,5 - 14 mm.



4.2.4.2 Standard – RC 1 N

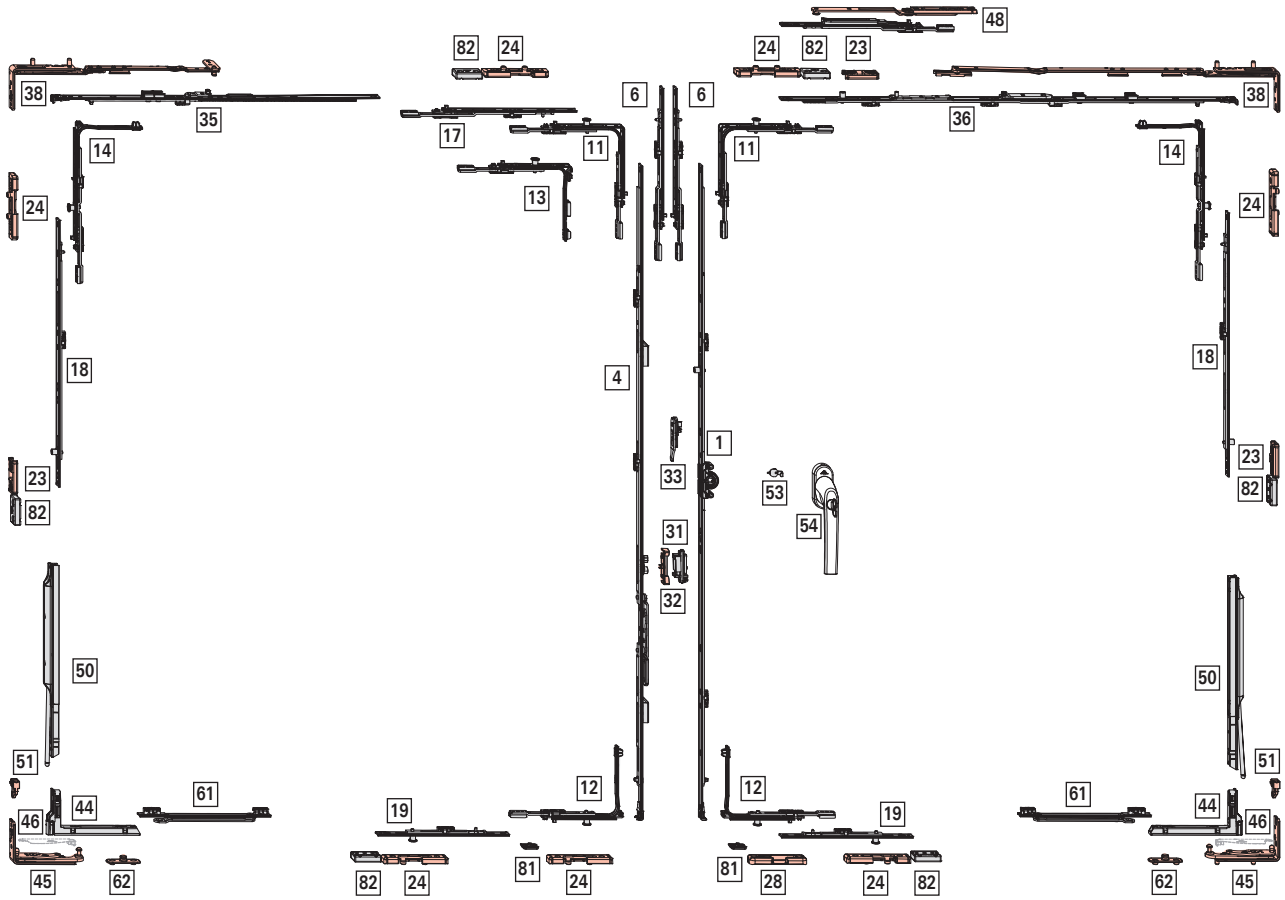



Anwendungsbereich

ohne Lastabtragung

FFB: 450 - 1400 mm

FFH: 430 - 2600 mm

FG: max. 100 kg

mit Lastabtragung

FFB: 800 - 1400 mm

FFH: 1000 - 2600 mm

FG: max. 150 kg

[1] DK-Getriebe – Griffsitz konstant, Dornmaß 15 mm

								N ^o
280 – 570	120	460	J	N	–	–	–	742199
511 – 710	170	600	N	J	–	–	–	795327
601 – 800	263	690	N	J	–	–	–	259831
801 – 1000	413	890	N	J	–	–	–	259834
1001 – 1200	513	1090	N	J	1	E	–	259838
1201 – 1400	563	1290	N	J	1	E	–	259840
1401 – 1600	563	1490	N	J	1	E	–	259842
1601 – 1800	563	1690	N	J	2	E	–	259846
1601 – 1800	1000	1690	N	J	2	E	–	794035
1801 – 2000	1000	1890	N	J	2	E	–	794036
2001 – 2200	1000	2090	N	J	2	E	–	794037
2201 – 2400	1000	2290	N	J	2	E	–	794039
2201 – 2400	1000	2290	N	J	3	E	–	794040

[4] Stulpflügelgetriebe – Griffsitz konstant, Dornmaß 15 mm

			N ^o
431 – 710	195	600	795464
601 – 800	335	690	791975
801 – 1000	490	890	791976
1001 – 1200	335	1090	791978
1201 – 1400	335	1290	791979
1401 – 1600	335	1490	791980
1601 – 1800	335	1690	795466
1801 – 2000	640	1890	795469
2001 – 2200	640	2090	795471
2201 – 2400	640	2290	795473

[6] Getriebeverlängerung, (FFH ≥ 2401 mm)

				N ^o
200	J	–	–	308267

[11] Eckumlenkung Standard

		N ^o
1	P	260277

[12] Eckumlenkung Drehkipp

		N ^o
1	P	260290

[13] Sondereckumlenkung kurz

		N ^o
1	P	260282

Einsatz beim Stulp-Flügel: FFH ≤ 510 mm

[14] Eckumlenkung Axer

		N ^o
1	P	260286

[17] Mittelverschluss mehrteilig – Standard, waagrecht - oben, Drehflügel

				N ^o
200	J	–	–	308267
400	J	1	E	280346
600	J	1	E	255282

Größenabhängige Kombinationen:

					N ^o
711 – 910	200 KU	–	–	–	308267
911 – 1110	400 KU	1	E	–	280346
1111 – 1310	600 KU	1	E	–	255282
1311 – 1400	600 KU	1	E	–	255282
	200 KU	–	–	–	308267

[18] Mittelverschluss mehrteilig – Standard, senkrecht

				N ^o
400	N	1	E	255280
600	N	1	E	255281
600	J	1	E	255282

Größenabhängige Kombinationen:

						N ^o
ohne Lastabtragung	mit Lastabtragung					
–	1101 – 1150	400	1	E	–	255280
1101 – 1800	1151 – 1800	600	1	E	–	255281
1801 – 2400	1801 – 2400	600 KU	1	E	–	255282
		600	1	E	–	255281
2401 – 2600	2401 – 2600	600 KU	1	E	–	255282
		600 KU	1	E	–	255282
		400	1	E	–	255280

[19] Mittelverschluss mehrteilig – Standard, waagrecht

				N ^o
400	N	1	E	255280
600	N	1	E	255281
200	N	1	P	255284

Größenabhängige Kombinationen:

						N ^o
ohne Drehbegrenzer	mit Drehbegrenzer					
450 – 650	801 – 850	200	1	P	–	255284
651 – 850	851 – 1050	400	1	E	–	255280
851 – 1000	1051 – 1250	600	1	E	–	255281
	1251 – 1400	600 KU	1	E	–	255282
		200	1	P	–	255284

[23] Schließstück → ab Seite 199

[24] Sicherheitsschließstück → ab Seite 200

[28] Kipplager → ab Seite 197

[31] Schnäpper Flügelteil (optional FFH ≥ 1601 mm)

	Nº
Schnäpper Flügelteil	788363



[32] Schnäpper (optional FFH ≥ 1601 mm)

		Nº
Schnäpper für Stulpflügelgetriebe	Aufschraubbar	788378





[33] Niveauschaltsperr Flügelteil

	Nº
Flügelteil für Niveauschaltsperr	795927

[35] Axerstulp Drehflügel – Grundsicherheit

			Nº
430 – 510	250	400	482571
511 – 710	250	600	815784

[36] Axerstulp – Grundsicherheit

					Nº
330 – 600	250	490	–	–	385393
601 – 800	350	690	–	–	385394
801 – 1000	500	890	1	E	385415
1001 – 1200	500	1090	1	E	385416

[38] Axerarm → ab Seite 195



INFO



Bei FFH < 600 mm Kippweite auf 80 mm einstellen.

[44] Eckband

	Nº
Eckband - Bandseite Designo (BA 13)	634705

[45] Ecklager → ab Seite 197

[48] Zweitschere (FFB ≥ 1201 mm)

		Nº
Rahmen- und Flügelteil	200	255237

[50] Lastabtragung Flügelteil (FFB ≥ 801 mm, FFH ≥ 1001 mm)

	Nº
max. 150 kg	567972

[51] Lastabtragung Rahmenteil (FFB ≥ 801 mm, FFH ≥ 1001 mm)

	Nº
max. 150 kg	565254

[53] Anbohrschutz

	Nº
Anbohrschutz	797819

[54] Griff, abschließbar → CTL_1

[61] Drehbegrenzer 198, Flügelteil

	Nº
Bandseite Designo	485591



[62] Drehbegrenzer Rahmenteil → ab Seite 205

[81] Auflauf

			Nº
Auflauf für Stulpmontage	Flügel	12	770685

Optional

[46] Abdeckung Ecklager

			Nº
Abdeckung Ecklager - Bandseite Designo	Klemmbar	Links	799664
		Rechts	799789



INFO

Falzluft unten waagrecht 11,5 - 14 mm.

[82] Aushebelsicherung

		Nº
Aushebelsicherung	ab Falztiefe 26 mm	811715



4.2.4.3 Standard – RC 2 / RC 2 N





Anwendungsbereich

ohne Lastabtragung

FFB: 450 - 1400 mm

FFH: 510 - 2400 mm

FG: max. 100 kg

mit Lastabtragung

FFB: 800 - 1400 mm

FFH: 1000 - 2400 mm

FG: max. 150 kg

[1] DK-Getriebe – Griffsitz konstant, Dornmaß 15 mm

					N ^o
511 – 710	170	600	–	–	795327
600 – 800	263	690	1	V	259832
801 – 1000	413	890	2	V	259835
1001 – 1200	513	1090	2	V	259837
1201 – 1400	563	1290	2	V	259839
1401 – 1600	563	1490	3	V	259841
1601 – 1800	563	1690	3	V	259844
1601 – 1800	1000	1690	3	V	794041
1801 – 2000	1000	1890	3	V	794042
2001 – 2200	1000	2090	4	V	794043
2201 – 2400	1000	2290	4	V	794044

[4] Stulpflügelgetriebe – Griffsitz konstant, Dornmaß 15 mm

			N ^o
431 – 710	195	600	795464
601 – 800	335	690	791975
801 – 1000	490	890	791976
1001 – 1200	335	1090	791978
1201 – 1400	335	1290	791979
1401 – 1600	335	1490	791980
1601 – 1800	335	1690	795466
1801 – 2000	640	1890	795469
2001 – 2200	640	2090	795471
2201 – 2400	640	2290	795473

[11] Eckumlenkung Standard

		N ^o
1	V	260272

[12] Eckumlenkung Drehkipp

		N ^o
1	V	260288

[14] Eckumlenkung Axer

		N ^o
1	V	260284

[17] Mittelverschluss mehrteilig – Standard, waagrecht - oben, Drehflügel

				N ^o
200	J	1	V	337708
400	J	1	V	337710
600	J	1	V	337711

Größenabhängige Kombinationen:

				N ^o
711 – 910	200 KU	1	V	337708
911 – 1110	400 KU	1	V	337710
1111 – 1310	600 KU	1	V	337711
1311 – 1400	600 KU	1	V	337711
	200 KU	1	V	337708

[18] Mittelverschluss mehrteilig – Sicherheit, senkrecht

				N ^o
200	N	1	V	296853
400	N	1	V	296854
600	N	1	V	296855
600	J	1	V	337711

Größenabhängige Kombinationen:

					N ^o
ohne Lastabtragung	mit Lastabtragung				
510 – 650	–	200	1	V	296853
651 – 850	1000 – 1150	400	1	V	296854
851 – 1050	1151 – 1350	600	1	V	296855
1051 – 1250	1351 – 1550	600 KU	1	V	337711
		200	1	V	296853
1251 – 1450	1551 – 1750	600 KU	1	V	337711
		400	1	V	296854
1451 – 1650	1751 – 1950	600 KU	1	V	337711
		600	1	V	296855
1651 – 1850	1951 – 2150	600 KU	1	V	337711
		600 KU	1	V	337711
		200	1	V	296853
1851 – 2050	2151 – 2350	600 KU	1	V	337711
		600 KU	1	V	337711
		400	1	V	296854
2051 – 2250	2351 – 2400	600 KU	1	V	337711
		600 KU	1	V	337711
		600	1	V	296855
2251 – 2400	–	600 KU	1	V	337711
		600 KU	1	V	337711
		600 KU	1	V	337711
		200	1	V	296853

[19] Mittelverschluss mehrteilig – Sicherheit, waagrecht

				N ^o
200	N	1	V	296853
400	N	1	V	296854
600	N	1	V	296855
600	J	1	V	337711

Größenabhängige Kombinationen:

					N ^o
ohne Drehbegrenzer	mit Drehbegrenzer				
450 – 650	801 – 850	200	1	V	296853

					Nº
ohne Drehbegrenzer	mit Drehbegrenzer				
651 – 850	851 – 1050	400	1	V	296854
851 – 1000	1051 – 1250	600	1	V	296855
–	1251 – 1400	600 KU	1	V	337711
		200	1	V	296853

[24] Sicherheitsschließstück → ab Seite 200

[28] Kipplager → ab Seite 197

[31] Schnäpper Flügelteil (optional FFH ≥ 1601 mm)

	Nº
Schnäpper Flügelteil	788363

[32] Schnäpper (optional FFH ≥ 1601 mm)

		Nº
Schnäpper für Stulpflügelgetriebe	Aufschraubbar	788378

[33] Niveauschaltperre Flügelteil

	Nº
Flügelteil für Niveauschaltperre	795927

[35] Axerstulp Drehflügel – Sicherheit

			Nº
430 – 510	250	400	482571
511 – 710	250	600	815784

[36] Axerstulp – Sicherheit

					Nº
330 – 600	490	250	–	–	385393
601 – 800	690	350	–	–	385394
801 – 1000	890	500	1	V	450373
1001 – 1200	1090	500	1	V	450374

[38] Axerarm → ab Seite 195



INFO

Bei FFH < 600 mm Kippweite auf 80 mm einstellen.

[44] Eckband

	Nº
Eckband - Bandseite Designo (BA 13)	634705

[45] Ecklager → ab Seite 197

[48] Zweitschere (FFB ≥ 1201 mm)

		Nº
Rahmen- und Flügelteil	200	255237

[50] Lastabtragung Flügelteil (FFB ≥ 801 mm, FFH ≥ 1001 mm)

	Nº
max. 150 kg	567972

[51] Lastabtragung Rahmenteil (FFB ≥ 801 mm, FFH ≥ 1001 mm)

	Nº
max. 150 kg	565254

[53] Anbohrschutz

	Nº
Anbohrschutz	797819

[54] Griff, abschließbar → CTL_1

[61] Drehbegrenzer 198, Flügelteil

	Nº
Bandseite Designo	485591

[62] Drehbegrenzer Rahmenteil → ab Seite 205

[81] Auflauf

			Nº
Auflauf für Stulpmontage	Flügel	12	770685

[82] Aushebelsicherung

		Nº
Aushebelsicherung	ab Falztiefe 26 mm	811715

[85] Sicherungsbügel

	Nº
Sicherungsbügel für Stulpflügelgetriebe	314203

Optional

[46] Abdeckung Ecklager

			Nº
Abdeckung Ecklager - Bandseite Designo	Klemmbar	Links	799664
		Rechts	799789



INFO

Falzlufte unten waagrecht 11,5 - 14 mm.



4.2.4.4 Plus – Grundsicherheit





Anwendungsbereich

ohne Lastabtragung

FFB: 370 - 1400 mm

FFH: 430 - 2600 mm

FG: max. 100 kg

mit Lastabtragung

FFB: 800 - 1400 mm

FFH: 1000 - 2600 mm

FG: max. 150 kg



INFO

FFB 370 - 430 mm ab FFH 510 mm.

[1] DK-Getriebe – Griffsitz konstant, Dornmaß 15 mm

↓							Nº
280 – 570	120	460	J	N	–	–	742199
511 – 710	170	600	N	J	–	–	795327
601 – 800	263	690	N	J	–	–	259831
801 – 1000	413	890	N	J	–	–	259834
1001 – 1200	513	1090	N	J	1	E	259838
1201 – 1400	563	1290	N	J	1	E	259840
1401 – 1600	563	1490	N	J	1	E	259842
1601 – 1800	563	1690	N	J	2	E	259846
1601 – 1800	1000	1690	N	J	2	E	794035
1801 – 2000	1000	1890	N	J	2	E	794036
2001 – 2200	1000	2090	N	J	2	E	794037
2201 – 2400	1000	2290	N	J	2	E	794039
2201 – 2400	1000	2290	N	J	3	E	794040

[4] Stulpflügelgetriebe Plus – Griffsitz konstant, Dornmaß 15mm

↓							Nº
431 – 710	144	600	J	N	–	J	795496
601 – 800	246	690	J	N	1	–	795497
801 – 1000	396	890	J	N	2	–	795498
1001 – 1200	496	1090	J	N	2	–	795499
1201 – 1400	546	1290	J	N	2	–	795500
1401 – 1600	546	1490	J	N	3	–	795501
1601 – 1800	546	1690	J	J	3	–	795502
1801 – 2000	546	1890	J	J	3	–	795503
2001 – 2200	546	2090	J	J	4	–	795504
2201 – 2400	546	2290	J	J	4	–	795505

[6] Getriebeverlängerung, (FFH ≥ 2401 mm)

				Nº
200	J	–	–	308267

[9] Eckumlenkung Stulp mit Sicherheitsschließstück



Zweitöffnender Flügel Oben 110 / 110 1 1 V 313538



INFO

FFB 370 - 410 mm: Eckumlenkung oben kürzen.

[11] Eckumlenkung Standard

		Nº
1	E	260275
1	P	260277



INFO

FFB 370 - 410 mm: Eckumlenkung oben bei Dreh-Flügel kürzen.

[12] Eckumlenkung Drehkipp

		Nº
1	P	260290

[13] Sondereckumlenkung kurz

		Nº
1	E	260280
1	P	260282

Einsatz bei:

Drehkipp-Flügel FFB ≤ 430 mm

Stulp-Flügel FFH ≤ 510 mm



INFO

FFB 370 - 410 mm: Eckumlenkung oben bei Dreh-Flügel kürzen.

[14] Eckumlenkung Axer

		Nº
1	P	260286

[18] Mittelverschluss mehrteilig – Standard, senkrecht

				Nº
400	N	1	E	255280
600	N	1	E	255281
600	J	1	E	255282

Größenabhängige Kombinationen:

↓	↓				Nº
ohne Lastabtragung	mit Lastabtragung				
–	1101 – 1150	400	1	E	255280
1101 – 1800	1151 – 1800	600	1	E	255281
1801 – 2400	1801 – 2400	600 KU	1	E	255282
		600	1	E	255281
2401 – 2600	2401 – 2600	600 KU	1	E	255282
		600 KU	1	E	255282
		400	1	E	255280

[19] Mittelverschluss mehrteilig – Standard, waagrecht

				Nº
600	N	1	E	255281

Größenabhängige Kombinationen:

				Nº
1101 – 1400	600	1	E	255281

[23] Schließstück → ab Seite 199

[24] Sicherheitsschließstück → ab Seite 200

[26] Mittelschließer verdeckt Rahmenteil → CTL_104

[27] Mittelschließer verdeckt Flügelteil → CTL_104

[28] Kipplager → ab Seite 197

[31] Schnäpper Flügelteil (optional FFH ≥ 1601 mm)

	Nº
Schnäpper Flügelteil	788363

[32] Schnäpper (optional FFH ≥ 1601 mm)

		Nº
Schnäpper für Stulpflügelgetriebe	Aufschraubbar	788378

[33] Niveauschaltsperr Flügelteil

	Nº
Flügelteil für Niveauschaltsperr	795927

[36] Axerstulp – Grundsicherheit

				Nº	
330 – 600	250	490	–	385393	
601 – 800	350	690	–	385394	
801 – 1000	500	890	1	E	385415
1001 – 1200	500	1090	1	E	385416

[38] Axerarm → ab Seite 195



INFO

Bei FFH < 600 mm Kippweite auf 80 mm einstellen.

[42] Falzaxerstulp

		Nº
Nicht für Kippfenster	224 / 15	477255

[43] Falzaxerarm

[44] Eckband

	Nº
Eckband - Bandseite Designo (BA 13)	634705

[45] Ecklager → ab Seite 197

[48] Zweitschere (FFB ≥ 1201 mm)

		Nº
Rahmen- und Flügelteil	200	255237

[50] Lastabtragung Flügelteil (FFB ≥ 801 mm, FFH ≥ 1001 mm)

	Nº
max. 150 kg	567972

[51] Lastabtragung Rahmenteil (FFB ≥ 801 mm, FFH ≥ 1001 mm)

	Nº
max. 150 kg	565254

[54] Griff → CTL_1

[61] Drehbegrenzer 198, Flügelteil

	Nº
Bandseite Designo	485591



INFO

Drehbegrenzer ab FFH 525 mm möglich, Pflicht bei FFH > 1000 mm und bei Einsatz Lastabtragung.

[62] Drehbegrenzer Rahmenteil → ab Seite 205

[81] Auflauf

			Nº
Auflauf für Stulpmontage	Flügel	12	770685

Optional

[46] Abdeckung Ecklager

			Nº
Abdeckung Ecklager - Bandseite Designo	Klemmbar	Links	799664
		Rechts	799789



INFO

Falzluft unten waagrecht 11,5 - 14 mm.



4.2.4.5 Plus - RC 1 N

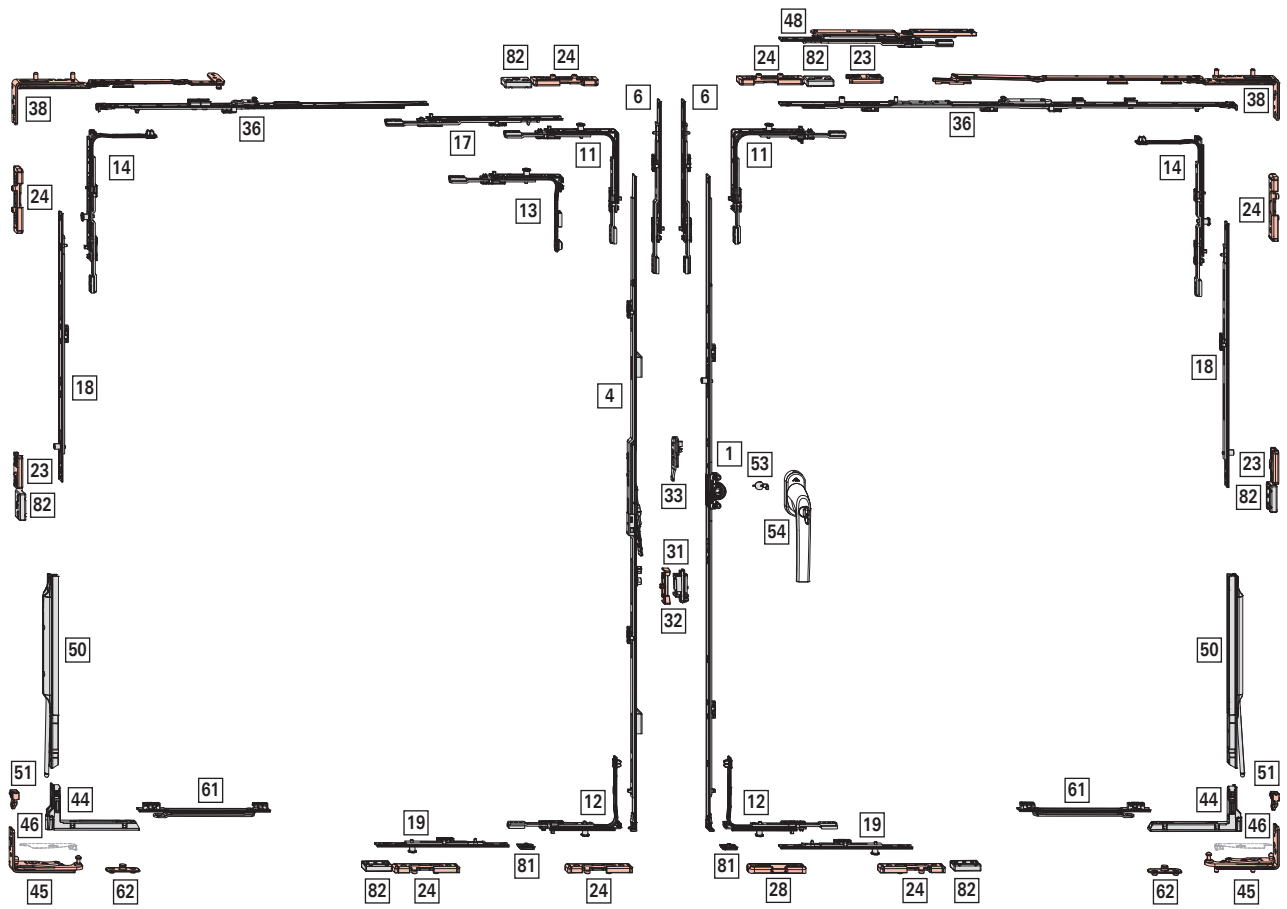



Anwendungsbereich

ohne Lastabtragung

FFB: 450 - 1400 mm

FFH: 430 - 2600 mm

FG: max. 100 kg

mit Lastabtragung

FFB: 800 - 1400 mm

FFH: 1000 - 2600 mm

FG: max. 150 kg

[1] DK-Getriebe – Griffsitz konstant, Dornmaß 15 mm

									N ^o
280 – 570	120	460	J	N	–	–	–	–	742199
511 – 710	170	600	N	J	–	–	–	–	795327
601 – 800	263	690	N	J	–	–	–	–	259831
801 – 1000	413	890	N	J	–	–	–	–	259834
1001 – 1200	513	1090	N	J	1	E	–	–	259838
1201 – 1400	563	1290	N	J	1	E	–	–	259840
1401 – 1600	563	1490	N	J	1	E	–	–	259842
1601 – 1800	563	1690	N	J	2	E	–	–	259846
1601 – 1800	1000	1690	N	J	2	E	–	–	794035
1801 – 2000	1000	1890	N	J	2	E	–	–	794036
2001 – 2200	1000	2090	N	J	2	E	–	–	794037
2201 – 2400	1000	2290	N	J	2	E	–	–	794039
2201 – 2400	1000	2290	N	J	3	E	–	–	794040

[4] Stulpflügelgetriebe Plus – Griffsitz konstant, Dornmaß 15mm

									N ^o
431 – 710	144	600	J	N	–	J	–	–	795496
601 – 800	246	690	J	N	1	–	–	–	795497
801 – 1000	396	890	J	N	2	–	–	–	795498
1001 – 1200	496	1090	J	N	2	–	–	–	795499
1201 – 1400	546	1290	J	N	2	–	–	–	795500
1401 – 1600	546	1490	J	N	3	–	–	–	795501
1601 – 1800	546	1690	J	J	3	–	–	–	795502
1801 – 2000	546	1890	J	J	3	–	–	–	795503
2001 – 2200	546	2090	J	J	4	–	–	–	795504
2201 – 2400	546	2290	J	J	4	–	–	–	795505

[6] Getriebeverlängerung, (FFH ≥ 2401 mm)

				N ^o
200	J	–	–	308267

[11] Eckumlenkung Standard

		N ^o
1	P	260277

[12] Eckumlenkung Drehkipp

		N ^o
1	P	260290

[13] Sondereckumlenkung kurz

		N ^o
1	P	260282

Einsatz beim Stulp-Flügel: FFH ≤ 510 mm

[14] Eckumlenkung Axer

		N ^o
1	P	260286

[17] Mittelverschluss mehrteilig – Standard, waagrecht – oben, Drehflügel

				N ^o
200	J	–	–	308267
400	J	1	E	280346
600	J	1	E	255282

Größenabhängige Kombinationen:

				N ^o
711 – 910	200 KU	–	–	308267
911 – 1110	400 KU	1	E	280346
1111 – 1310	600 KU	1	E	255282
1311 – 1400	600 KU	1	E	255282
	200 KU	–	–	308267

[18] Mittelverschluss mehrteilig – Standard, senkrecht

				N ^o
400	N	1	E	255280
600	N	1	E	255281
600	J	1	E	255282

Größenabhängige Kombinationen:

					N ^o
ohne Lastabtragung	mit Lastabtragung				
–	1101 – 1150	400	1	E	255280
1101 – 1800	1151 – 1800	600	1	E	255281
1801 – 2400	1801 – 2400	600 KU	1	E	255282
		600	1	E	255281
2401 – 2600	2401 – 2600	600 KU	1	E	255282
		600 KU	1	E	255282
		400	1	E	255280

[19] Mittelverschluss mehrteilig – Standard, waagrecht

				N ^o
400	N	1	E	255280
600	N	1	E	255281
200	N	1	P	255284

Größenabhängige Kombinationen:

					N ^o
ohne Drehbegrenzer	mit Drehbegrenzer				
450 – 650	801 – 850	200	1	P	255284
651 – 850	851 – 1200	400	1	E	255280
851 – 1000	1201 – 1250	600	1	E	255281
	1251 – 1400	600 KU	1	E	255282
		200	1	P	255284

[23] Schließstück → ab Seite 199

[24] Sicherheitsschließstück → ab Seite 200

[28] Kipplager → ab Seite 197

[31] Schnäpper Flügelteil (optional FFH ≥ 1601 mm)

	Nº
Schnäpper Flügelteil	788363





[32] Schnäpper (optional FFH ≥ 1601 mm)

		Nº
Schnäpper für Stulpflügelgetriebe	Aufschraubbar	788378

[33] Niveauschaltperre Flügelteil

	Nº
Flügelteil für Niveauschaltperre	795927

[36] Axerstulp – Grundsicherheit

					Nº
330 – 600	250	490	–	–	385393
601 – 800	350	690	–	–	385394
801 – 1000	500	890	1	E	385415
1001 – 1200	500	1090	1	E	385416

[38] Axerarm → ab Seite 195



INFO



Bei FFH < 600 mm Kippweite auf 80 mm einstellen.

[44] Eckband

	Nº
Eckband - Bandseite Designo (BA 13)	634705

[45] Ecklager → ab Seite 197

[48] Zweitschere (FFB ≥ 1201 mm)

		Nº
Rahmen- und Flügelteil	200	255237

[50] Lastabtragung Flügelteil (FFB ≥ 801 mm, FFH ≥ 1001 mm)

	Nº
max. 150 kg	567972

[51] Lastabtragung Rahmenteil (FFB ≥ 801 mm, FFH ≥ 1001 mm)

	Nº
max. 150 kg	565254

[53] Anbohrschutz

	Nº
Anbohrschutz	797819

[54] Griff, abschließbar → CTL_1

[61] Drehbegrenzer 198, Flügelteil

	Nº
Bandseite Designo	485591



[62] Drehbegrenzer Rahmenteil → ab Seite 205

[81] Auflauf

			Nº
Auflauf für Stulpmontage	Flügel	12	770685

Optional

[46] Abdeckung Ecklager

			Nº
Abdeckung Ecklager - Bandseite Designo	Klemmbar	Links	799664
		Rechts	799789



INFO

Falzluft unten waagrecht 11,5 - 14 mm.

[82] Aushebelsicherung

		Nº
Aushebelsicherung	ab Falztiefe 26 mm	811715



4.2.4.6 Plus - RC 2 / RC 2 N

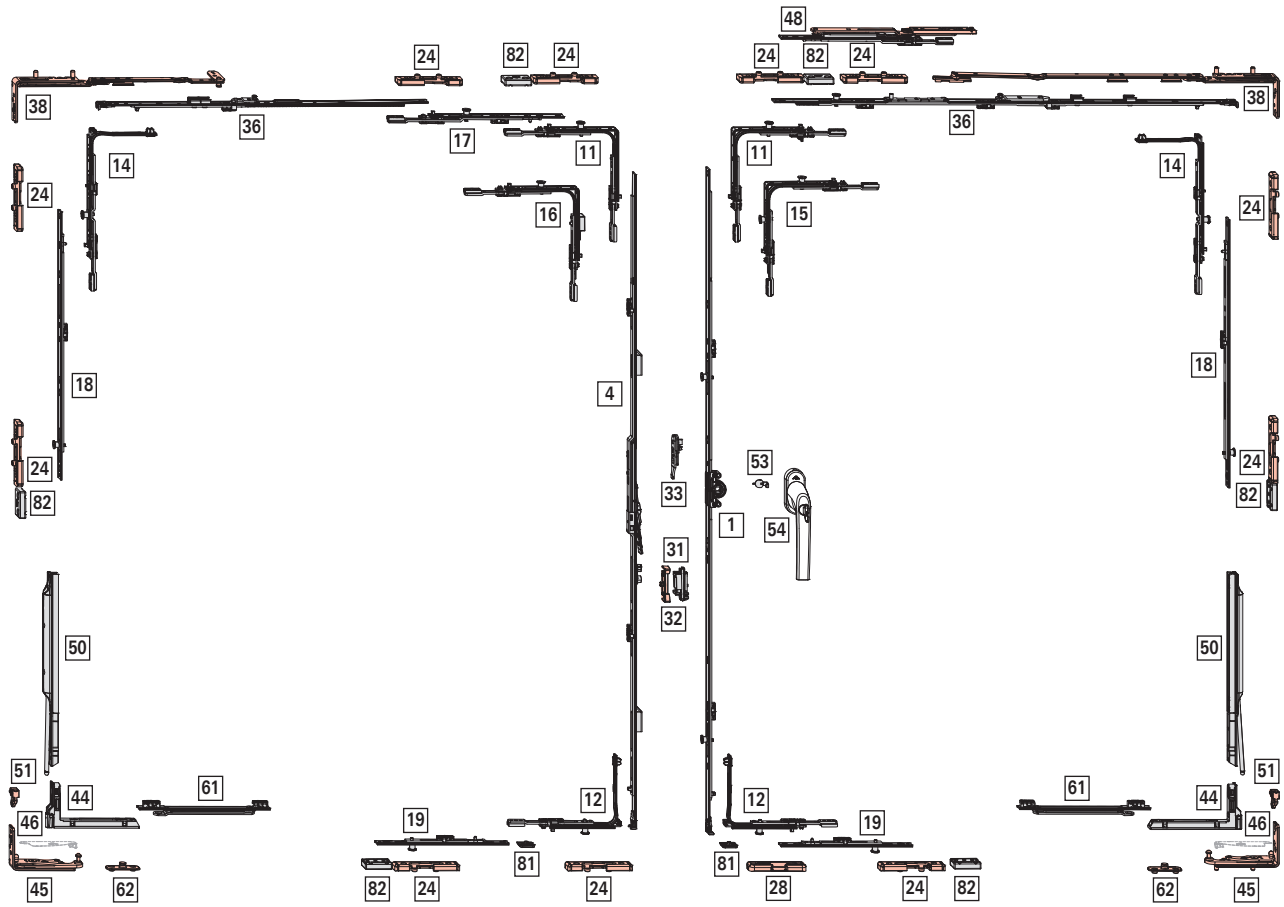



Anwendungsbereich

ohne Lastabtragung

FFB: 450 - 1400 mm

FFH: 510 - 2400 mm

FG: max. 100 kg

mit Lastabtragung

FFB: 800 - 1400 mm

FFH: 1000 - 2400 mm

FG: max. 150 kg

[1] DK-Getriebe – Griffsitz konstant, Dornmaß 15 mm

↓						Nº
511 – 710	170	600	–	–	–	795327
600 – 800	263	690	1	V	–	259832
801 – 1000	413	890	2	V	–	259835
1001 – 1200	513	1090	2	V	–	259837
1201 – 1400	563	1290	2	V	–	259839
1401 – 1600	563	1490	3	V	–	259841
1601 – 1800	563	1690	3	V	–	259844
1601 – 1800	1000	1690	3	V	–	794041
1801 – 2000	1000	1890	3	V	–	794042
2001 – 2200	1000	2090	4	V	–	794043
2201 – 2400	1000	2290	4	V	–	794044

[4] Stulpflügelgetriebe Plus – Griffsitz konstant, Dornmaß 15mm

↓							Nº
431 – 710	144	600	J	N	–	J	795496
601 – 800	246	690	J	N	1	–	795497
801 – 1000	396	890	J	N	2	–	795498
1001 – 1200	496	1090	J	N	2	–	795499
1201 – 1400	546	1290	J	N	2	–	795500
1401 – 1600	546	1490	J	N	3	–	795501
1601 – 1800	546	1690	J	J	3	–	795502
1801 – 2000	546	1890	J	J	3	–	795503
2001 – 2200	546	2090	J	J	4	–	795504
2201 – 2400	546	2290	J	J	4	–	795505

[11] Eckumlenkung Standard

		Nº
1	V	260272

[12] Eckumlenkung Drehkipp

		Nº
1	V	260288

[14] Eckumlenkung Axer

		Nº
1	V	260284

[15] Eckumlenkung Standard (RC3)

		Nº
2	V	260274

[16] Eckumlenkung Verschiebesicherung

				Nº
Zweitöffnender Flügel / integrierte Verschiebesicherung	Oben	1	V	839223

Bei Einsatz Eckumlenkung mit Verschiebesicherung Eckumlenkung Standard (RC3) am erstöffnenden Flügel erforderlich.

[17] Mittelverschluss mehrteilig – Standard, waagrecht – oben, Drehflügel

				Nº
200	J	1	V	337708
400	J	1	V	337710
600	J	1	V	337711

Größenabhängige Kombinationen:

↔				Nº
711 – 910	200 KU	1	V	337708
911 – 1110	400 KU	1	V	337710
1111 – 1310	600 KU	1	V	337711
1311 – 1400	600 KU	1	V	337711
	200 KU	1	V	337708





[18] Mittelverschluss mehrteilig – Sicherheit, senkrecht

				Nº
200	N	1	V	296853
400	N	1	V	296854
600	N	1	V	296855
600	J	1	V	337711





Größenabhängige Kombinationen:

↓	↓				Nº
ohne Lastabtragung	mit Lastabtragung				
490 – 650	–	200	1	V	296853
651 – 850	1000 – 1150	400	1	V	296854
851 – 1050	1151 – 1350	600	1	V	296855
1051 – 1250	1351 – 1550	600 KU	1	V	337711
		200	1	V	296853
1251 – 1450	1551 – 1750	600 KU	1	V	337711
		400	1	V	296854
1451 – 1650	1751 – 1950	600 KU	1	V	337711
		600	1	V	296855
1651 – 1850	1951 – 2150	600 KU	1	V	337711
		600 KU	1	V	337711
		200	1	V	296853
1851 – 2050	2151 – 2350	600 KU	1	V	337711
		600 KU	1	V	337711
		400	1	V	296854
2051 – 2250	2351 – 2400	600 KU	1	V	337711
		600 KU	1	V	337711
		600	1	V	296855
2251 – 2400	–	600 KU	1	V	337711
		600 KU	1	V	337711
		600 KU	1	V	337711
		200	1	V	296853

[19] Mittelverschluss mehrteilig – Sicherheit, waagrecht

					Nº
200	N		1	V	296853
400	N		1	V	296854
600	N		1	V	296855
600	J		1	V	337711

Größenabhängige Kombinationen:

						Nº
ohne Drehbegrenzer						
mit Drehbegrenzer						
450 – 650	801 – 850	200	1	V		296853
651 – 850	851 – 1050	400	1	V		296854
851 – 1000	1051 – 1250	600	1	V		296855
–	1251 – 1400	600 KU	1	V		337711
		200	1	V		296853

[24] Sicherheitsschließstück → ab Seite 200

[28] Kipplager → ab Seite 197

[31] Schnäpper Flügelteil (optional FFH ≥ 1601 mm)

	Nº
Schnäpper Flügelteil	788363





[32] Schnäpper (optional FFH ≥ 1601 mm)

		Nº
Schnäpper für Stulpflügelgetriebe	Aufschraubbar	788378

[33] Niveauschaltperre Flügelteil

	Nº
Flügelteil für Niveauschaltperre	795927

[36] Axerstulp – Sicherheit

						Nº
330 – 600	490	250	–	–		385393
601 – 800	690	350	–	–		385394
801 – 1000	890	500	1	V		450373
1001 – 1200	1090	500	1	V		450374

[38] Axerarm → ab Seite 195



INFO

Bei FFH < 600 mm Kippweite auf 80 mm einstellen.

[44] Eckband

	Nº
Eckband - Bandseite Designo (BA 13)	634705

[45] Ecklager → ab Seite 197

[48] Zweitschere (FFB ≥ 1201 mm)

		Nº
Rahmen- und Flügelteil	200	255237

[50] Lastabtragung Flügelteil (FFB ≥ 801 mm, FFH ≥ 1001 mm)

	Nº
max. 150 kg	567972

[51] Lastabtragung Rahmenteil (FFB ≥ 801 mm, FFH ≥ 1001 mm)

	Nº
max. 150 kg	565254

[53] Anbohrschutz

	Nº
Anbohrschutz	797819

[54] Griff, abschließbar → CTL_1

[61] Drehbegrenzer 198, Flügelteil

	Nº
Bandseite Designo	485591

[62] Drehbegrenzer Rahmenteil → ab Seite 205

[81] Auflauf



			Nº
Auflauf für Stulpmontage	Flügel	12	770685

[82] Aushebelsicherung

		Nº
Aushebelsicherung	ab Falztiefe 26 mm	811715

Optional

[46] Abdeckung Ecklager

			Nº
Abdeckung Ecklager - Bandseite Designo	Klemmbar	Links	799664
		Rechts	799789



INFO

Falzluft unten waagrecht 11,5 - 14 mm.



4.3 DK-Getriebe - Griffsitz mittig/variabel

4.3.1 Drehkipp-Beschlag

4.3.1.1 Grundsicherheit

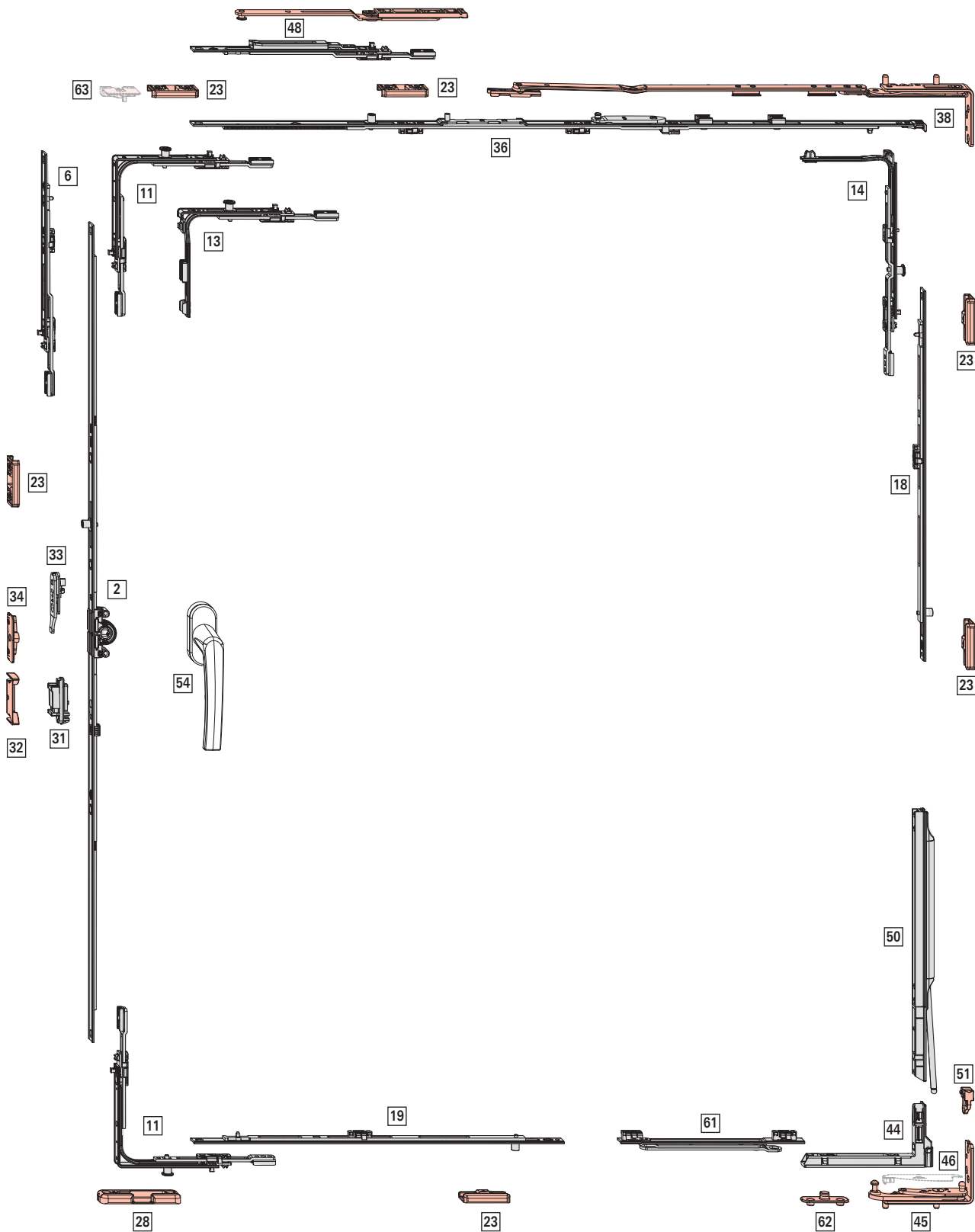



Anwendungsbereich

ohne Lastabtragung

FFB: 330 - 1400 mm

FFH: 310 - 2600 mm

FG: max. 100 kg

mit Lastabtragung

FFB: 525 - 1400 mm

FFH: 1000 - 2600 mm

FG: max. 150 kg

[2] DK-Getriebe – Griffsitz mittig/variabel,
 Dornmaß 15 mm

							N ^o
310 – 620	155 – 225	430	N	–	–	–	259717
621 – 800	311 – 400	580	J	1	E	–	259719
801 – 1200	401 – 600	980	J	1	E	–	259720
1201 – 1600	601 – 800	1380	J	2	E	–	259721
1601 – 2000	801 – 1000	1780	J	2	E	–	795389
2001 – 2400	1001 – 1200	2180	J	4	E	–	795392

[6] Getriebeverlängerung, (FFH ≥ 2401 mm)

					N ^o
200	J	–	–	–	308267

[11] Eckumlenkung Standard

			N ^o
1	E	–	260275
1	P	–	260277

[13] Sondereckumlenkung kurz

			N ^o
1	E	–	260280
1	P	–	260282

Einsatz bei:

FFB ≤ 430 mm

FFH ≤ 450 mm

[14] Eckumlenkung Axer

			N ^o
1	P	–	260286

i INFO

Bei FFH 280 - 330 mm muss die Schubstange gekürzt werden (dazu Schubstange voll ausfahren).

[18] Mittelverschluss mehrteilig – Standard, senkrecht

					N ^o
400	N	1	E	–	255280
600	N	1	E	–	255281
600	J	1	E	–	255282

Größenabhängige Kombinationen:

							N ^o
ohne Lastabtragung	mit Lastabtragung						
–	1101 – 1150	400	1	E	–	–	255280
1101 – 1800	1151 – 1800	600	1	E	–	–	255281
1801 – 2400	1801 – 2400	600 KU	1	E	–	–	255282
		600	1	E	–	–	255281
2401 – 2600	2401 – 2600	600 KU	1	E	–	–	255282
		600 KU	1	E	–	–	255282
		400	1	E	–	–	255280

[19] Mittelverschluss mehrteilig – Standard, waagrecht

					N ^o
600	N	1	E	–	255281

Größenabhängige Kombinationen:

						N ^o
1101 – 1400	600	1	E	–	–	255281

[23] Schließstück → ab Seite 199

[28] Kipplager → ab Seite 197

[31] Schnäpper Flügelteil (optional FFH ≥ 1601 mm)

			N ^o
Schnäpper Flügelteil	–	–	788363

[32] Schnäpper (optional FFH ≥ 1601 mm) → ab Seite 203

[33] Niveauschaltsperrte Flügelteil

			N ^o
Flügelteil für Niveauschaltsperrte	–	–	795927

[34] Niveauschaltsperrte Rahmenteil → ab Seite 204

[36] Axerstulp – Grundsicherheit

						N ^o
330 – 600	250	490	–	–	–	385393
601 – 800	350	690	–	–	–	385394
801 – 1000	500	890	1	E	–	385415
1001 – 1200	500	1090	1	E	–	385416

[38] Axerarm → ab Seite 195

i INFO



Ab FFH < 600 mm (bei Fenstern ohne Überschlafdichtung ab FFH < 900 mm) Kippweite auf 80 mm einstellen.

[44] Eckband

		Nº
Eckband - Bandseite Designo (BA 13)		634705

[45] Ecklager → ab Seite 197

[48] Zweitschere (FFB ≥ 1201 mm)

		Nº
Rahmen- und Flügelteil	200	255237

**[50] Lastabtragung Flügelteil (FFB ≥ 801 mm,
FFH ≥ 1001 mm)**

	Nº
max. 150 kg	567972

**[51] Lastabtragung Rahmenteil (FFB ≥ 801 mm,
FFH ≥ 1001 mm)**

	Nº
max. 150 kg	565254

[54] Griff → CTL_1

[61] Drehbegrenzer 198, Flügelteil

	Nº
Bandseite Designo	485591





INFO

Drehbegrenzer ab FFB 525 mm möglich,
Pflicht bei FFB > 1000 mm und bei Einsatz
Lastabtragung.

[62] Drehbegrenzer Rahmenteil → ab Seite 205

Optional

[46] Abdeckung Ecklager

			Nº
Abdeckung Ecklager - Bandseite Designo	Klemmbar	Links	799664
		Rechts	799789



INFO

Falzluft unten waagrecht 11,5 - 14 mm.

[63] Spaltlüfter → ab Seite 205

Feststellschere → CTL_104

Flügelheber → CTL_104



4.3.1.2 RC 1 N

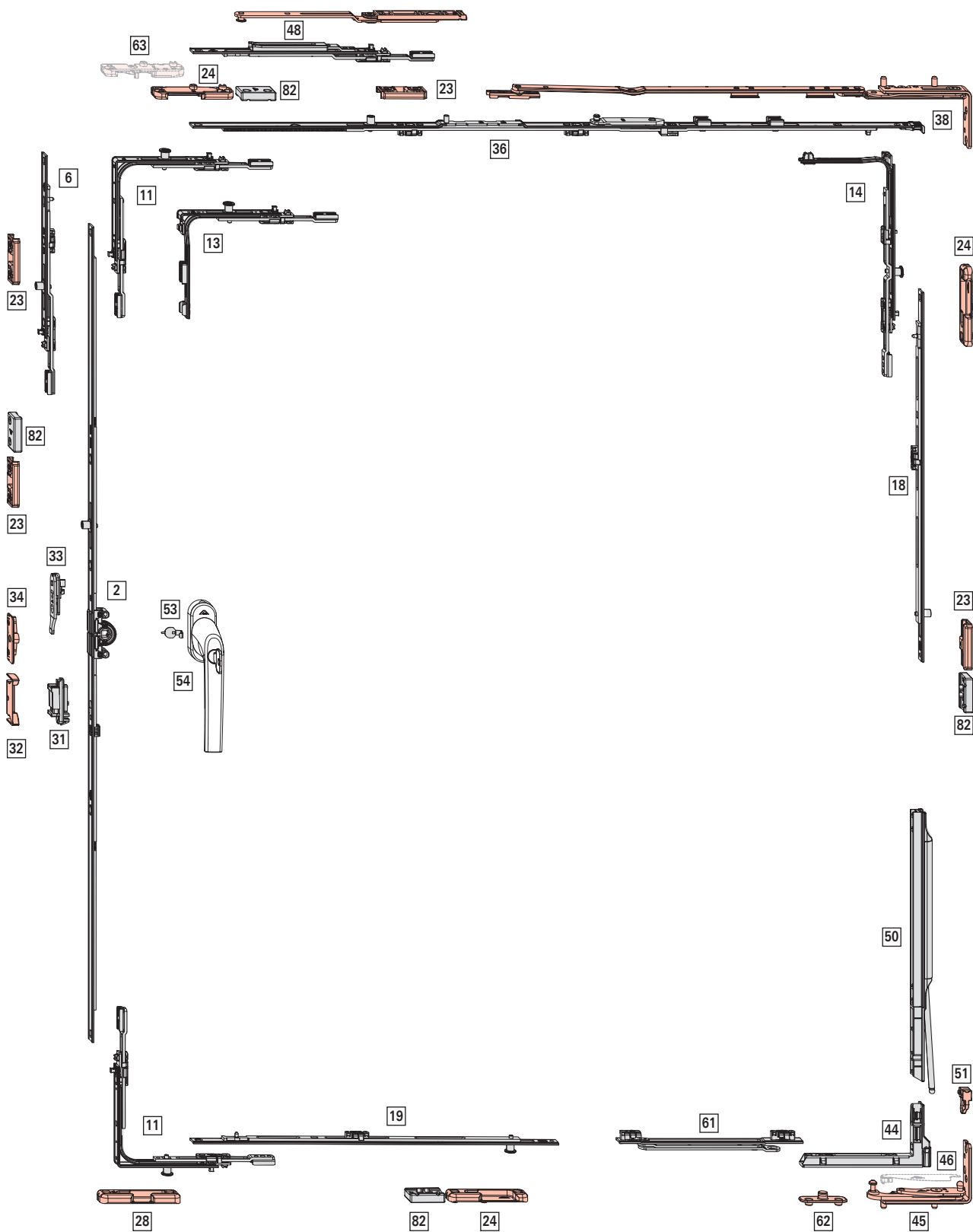



Anwendungsbereich

ohne Lastabtragung

FFB: 450 - 1400 mm

FFH: 310 - 2600 mm

FG: max. 100 kg

mit Lastabtragung

FFB: 800 - 1400 mm

FFH: 1000 - 2600 mm

FG: max. 150 kg

[2] DK-Getriebe – Griffsitz mittig/variabel, Dornmaß 15 mm

							N ^o
310 – 620	155 - 225	430	N	–	–	–	259717
621 – 800	311 - 400	580	J	1	E	–	259719
801 – 1200	401 - 600	980	J	1	E	–	259720
1201 – 1600	601 - 800	1380	J	2	E	–	259721
1601 – 2000	801 - 1000	1780	J	2	E	–	795389
2001 – 2400	1001 - 1200	2180	J	4	E	–	795392

[6] Getriebeverlängerung, (FFH ≥ 2401 mm)

				N ^o
200	J	1	E	450821

[11] Eckumlenkung Standard

		N ^o
1	P	260277

[13] Sondereckumlenkung kurz

		N ^o
1	P	260282

Einsatz bei:

FFH ≤ 450 mm

[14] Eckumlenkung Axer

		N ^o
1	P	260286

INFO

Bei FFH 280 - 330 mm muss die Schubstange gekürzt werden (dazu Schubstange voll ausfahren).

[18] Mittelverschluss mehrteilig – Standard, senkrecht

					N ^o
400	N	1	E	–	255280
600	N	1	E	–	255281
600	J	1	E	–	255282

Größenabhängige Kombinationen:

					N ^o
ohne Lastabtragung	mit Lastabtragung				
–	1101 – 1150	400	1	E	255280
1101 – 1800	1151 – 1800	600	1	E	255281

					N ^o
ohne Lastabtragung	mit Lastabtragung				
1801 – 2400	1801 – 2400	600 KU	1	E	255282
		600	1	E	255281
2401 – 2600	2401 – 2600	600 KU	1	E	255282
		600 KU	1	E	255282
		400	1	E	255280

[19] Mittelverschluss mehrteilig – Standard, waagrecht

				N ^o
200	N	1	P	255284
400	N	1	P	255285
600	N	1	P	255286
600	J	1	E	255282

Größenabhängige Kombinationen:

					N ^o
ohne Drehbegrenzer	mit Drehbegrenzer				
450 – 650	650 – 850	200	1	P	255284
651 – 850	851 – 1050	400	1	P	255285
851 – 1000	1051 – 1250	600	1	P	255286
	1251 – 1400	600 KU	1	E	255282
		200	1	P	255284

[23] Schließstück → ab Seite 199

[24] Sicherheitsschließstück → ab Seite 200

[28] Kipplager → ab Seite 197

[31] Schnäpper Flügelteil (optional FFH ≥ 1601 mm)

	N ^o
Schnäpper Flügelteil	788363

[32] Schnäpper (optional FFH ≥ 1601 mm) → ab Seite 203

[33] Niveauschaltsperr Flügelteil

	N ^o
Flügelteil für Niveauschaltsperr	795927

[34] Niveauschaltsperr Rahmenteil → ab Seite 204

[36] Axerstulp – Grundsicherheit

					N ^o
330 – 600	250	490	–	–	385393
601 – 800	350	690	–	–	385394
801 – 1000	500	890	1	E	385415
1001 – 1200	500	1090	1	E	385416

[38] Axerarm → ab Seite 195



INFO

Ab FFH < 600 mm (bei Fenstern ohne Überschlagdichtung ab FFH < 900 mm) Kippweite auf 80 mm einstellen.

[44] Eckband



Nº

Eckband - Bandseite Designo (BA 13) 634705

[45] Ecklager → ab Seite 197

[48] Zweitschere (FFB ≥ 1201 mm)



Nº

Rahmen- und Flügelteil 200 255237

[50] Lastabtragung Flügelteil (FFB ≥ 801 mm, FFH ≥ 1001 mm)



Nº

max. 150 kg 567972

[51] Lastabtragung Rahmenteil (FFB ≥ 801 mm, FFH ≥ 1001 mm)



Nº

max. 150 kg 565254

[53] Anbohrschutz



Nº

Anbohrschutz 797819

[54] Griff, abschließbar → CTL_1

[61] Drehbegrenzer 198, Flügelteil



Nº

Bandseite Designo 485591



INFO

Drehbegrenzer ab FFB 525 mm möglich, Pflicht bei FFB > 1000 mm und bei Einsatz Lastabtragung.

[62] Drehbegrenzer Rahmenteil → ab Seite 205

Optional

[46] Abdeckung Ecklager



Nº

Abdeckung Ecklager - Bandseite Designo Klemmbar Links 799664

Rechts 799789



INFO

Falzlufte unten waagrecht 11,5 - 14 mm.

[63] Spaltlüfter → ab Seite 205

[82] Aushebelsicherung



Nº

Aushebelsicherung ab Falztiefe 26 mm 811715

Feststellschere → CTL_104

Flügelheber → CTL_104



4.3.1.3 RC 2 / RC 2 N

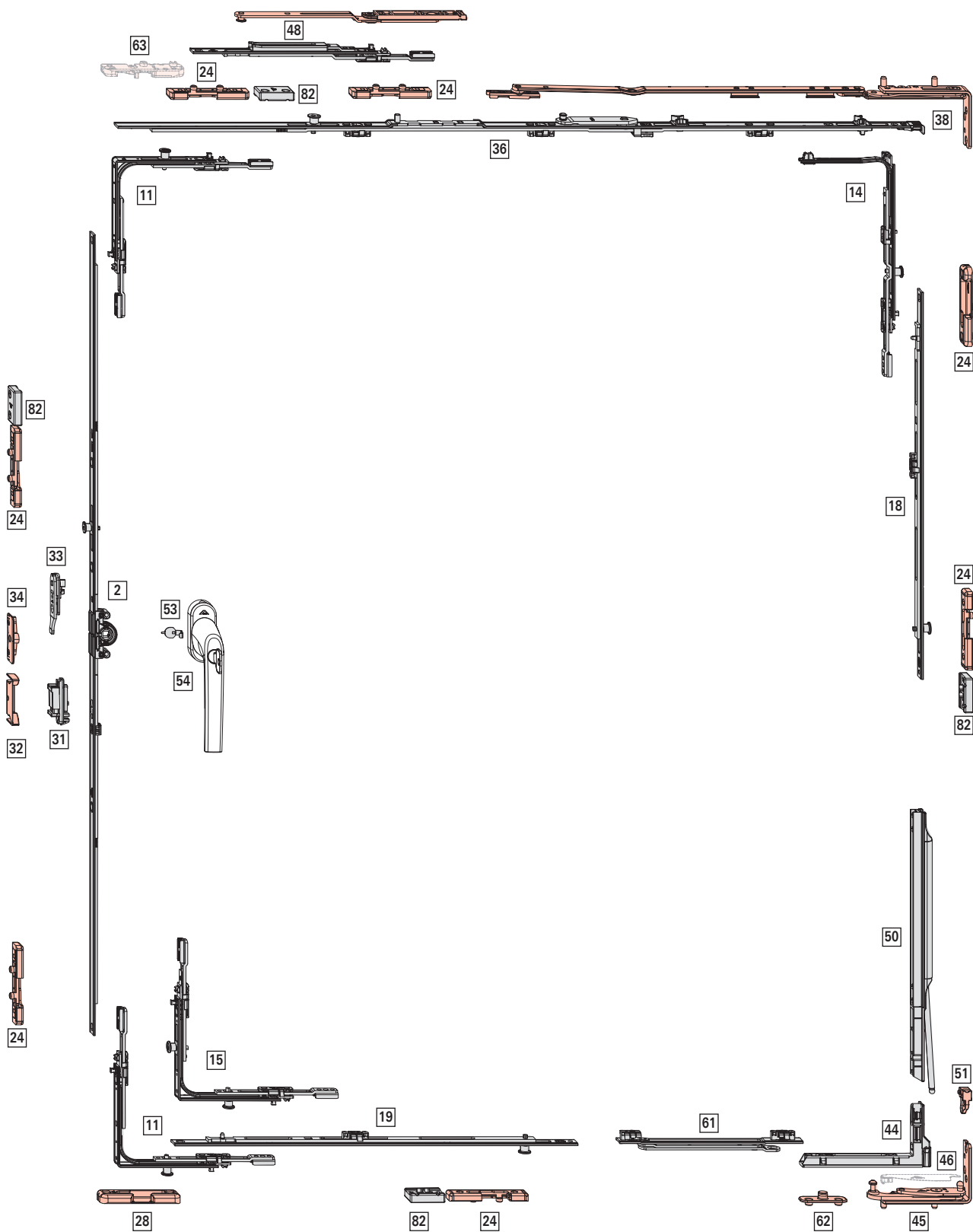



Anwendungsbereich

ohne Lastabtragung

FFB: 450 - 1400 mm

FFH: 490 - 2400 mm

FG: max. 100 kg

mit Lastabtragung

FFB: 800 - 1400 mm

FFH: 1000 - 2400 mm

FG: max. 150 kg

[2] DK-Getriebe – Griffsitz mittig/variabel,
 Dornmaß 15 mm

							Nº
310 – 620	155 - 225	430	N	–	–	–	259717
621 – 800	311 - 400	580	J	1	V	–	355743
801 – 1200	401 - 600	980	J	1	V	–	355744
1201 – 1600	601 - 800	1380	J	2	V	–	355745
1601 – 2000	801 - 1000	1780	J	2	V	–	795390
2001 – 2400	1001 - 1200	2180	J	4	V	–	795393

[11] Eckumlenkung Standard

		Nº
1	V	260272

[14] Eckumlenkung Axer

		Nº
1	V	260284

[15] Eckumlenkung Standard (RC3)

		Nº
2	V	260274

Einsatz bei:

FFH 490 - 620 mm

[18] Mittelverschluss mehrteilig – Sicherheit,
 senkrecht

				Nº
200	N	1	V	296853
400	N	1	V	296854
600	N	1	V	296855
600	J	1	V	337711

Größenabhängige Kombinationen:

					Nº
ohne Lastabtragung	mit Lastabtragung				
490 – 650	–	200	1	V	296853
651 – 850	1000 – 1150	400	1	V	296854
851 – 1050	1151 – 1350	600 ^[9]	1	V	296855
1051 – 1250	1351 – 1550	600 KU	1	V	337711
		200	1	V	296853
1251 – 1450	1551 – 1750	600 KU	1	V	337711
		400	1	V	296854

[9] MV 15 mm kürzen bis FFH 861; Einsatz Lastabtragung: MV 15 mm kürzen bei FFH 1151

[10] MV 15 mm kürzen bis FFH 1461; Einsatz Lastabtragung: MV 15 mm kürzen bei FFH 1751

[11] MV 15 mm kürzen bis FFH 2061; Einsatz Lastabtragung: MV 15 mm kürzen bei FFH 2351

[12] MV 15 mm kürzen bis FFB 854; Einsatz Lastabtragung: MV 15 mm kürzen bis FFH 1053

					Nº
ohne Lastabtragung	mit Lastabtragung				
1451 – 1650	1751 – 1950	600 KU	1	V	337711
		600 ^[10]	1	V	296855
1651 – 1850	1951 – 2150	600 KU	1	V	337711
		600 KU	1	V	337711
		200	1	V	296853
1851 – 2050	2151 – 2350	600 KU	1	V	337711
		600 KU	1	V	337711
		400	1	V	296854
2051 – 2250	2351 – 2400	600 KU	1	V	337711
		600 KU	1	V	337711
		600 ^[11]	1	V	296855
2251 – 2400	–	600 KU	1	V	337711
		600 KU	1	V	337711
		600 KU	1	V	337711
		200	1	V	296853

[19] Mittelverschluss mehrteilig – Sicherheit,
 waagrecht

				Nº
200	N	1	V	296853
400	N	1	V	296854
600	N	1	V	296855
600	J	1	V	337711

Größenabhängige Kombinationen:

					Nº
ohne Drehbegrenzer	mit Drehbegrenzer				
450 – 650	650 – 850	200	1	V	296853
651 – 850	851 – 1050	400 ^[12]	1	V	296854
851 – 1000	1051 – 1250	600	1	V	296855
	1251 – 1400	600 KU	1	V	337711
		200	1	V	296853

[24] Sicherheitsschließstück → ab Seite 200

[28] Kipplager → ab Seite 197

[31] Schnäpper Flügelteil (optional FFH ≥ 1601 mm)

	Nº
Schnäpper Flügelteil	788363





[32] Schnäpper (optional FFH ≥ 1601 mm) → ab
 Seite 203

[33] Niveauschaltsperr Flügelteil

	Nº
Flügelteil für Niveauschaltsperr	795927

[34] Niveauschaltperre Rahmenteil → ab Seite 204

[36] Axerstulp – Sicherheit

						Nº
330 – 600	490	250	–	–	–	385393
601 – 800	690	350	–	–	–	385394
801 – 1000	890	500	1	V	–	450373
1001 – 1200	1090	500	1	V	–	450374

[38] Axerarm → ab Seite 195



INFO

Ab FFH < 600 mm (bei Fenstern ohne Überschlagdichtung ab FFH < 900 mm) Kippweite auf 80 mm einstellen.

[44] Eckband



Nº

Eckband - Bandseite Designo (BA 13)	634705
-------------------------------------	--------

[45] Ecklager → ab Seite 197

[48] Zweitschere (FFB ≥ 1201 mm)



Nº

Rahmen- und Flügelteil	200	255237
------------------------	-----	--------

[50] Lastabtragung Flügelteil (FFB ≥ 801 mm, FFH ≥ 1001 mm)



Nº

max. 150 kg	567972
-------------	--------

[51] Lastabtragung Rahmenteil (FFB ≥ 801 mm, FFH ≥ 1001 mm)



Nº

max. 150 kg	565254
-------------	--------

[53] Anbohrschutz



Nº

Anbohrschutz	797819
--------------	--------

[54] Griff, abschließbar → CTL_1

[61] Drehbegrenzer 198, Flügelteil



Nº

Bandseite Designo	485591
-------------------	--------



INFO

Drehbegrenzer ab FFB 650 mm möglich, Pflicht bei FFB > 1000 mm und bei Einsatz Lastabtragung.

[62] Drehbegrenzer Rahmenteil → ab Seite 205

[82] Aushebelsicherung



Nº

Aushebelsicherung	ab Falztiefe 26 mm	811715
-------------------	--------------------	--------

Optional

[46] Abdeckung Ecklager



Nº

Abdeckung Ecklager - Bandseite Designo	Klemmbar	Links	799664
		Rechts	799789



INFO

Falzlufte unten waagrecht 11,5 - 14 mm.

[63] Spaltlüfter → ab Seite 205



4.3.1.4 TiltSafe RC 2 / RC 2 N

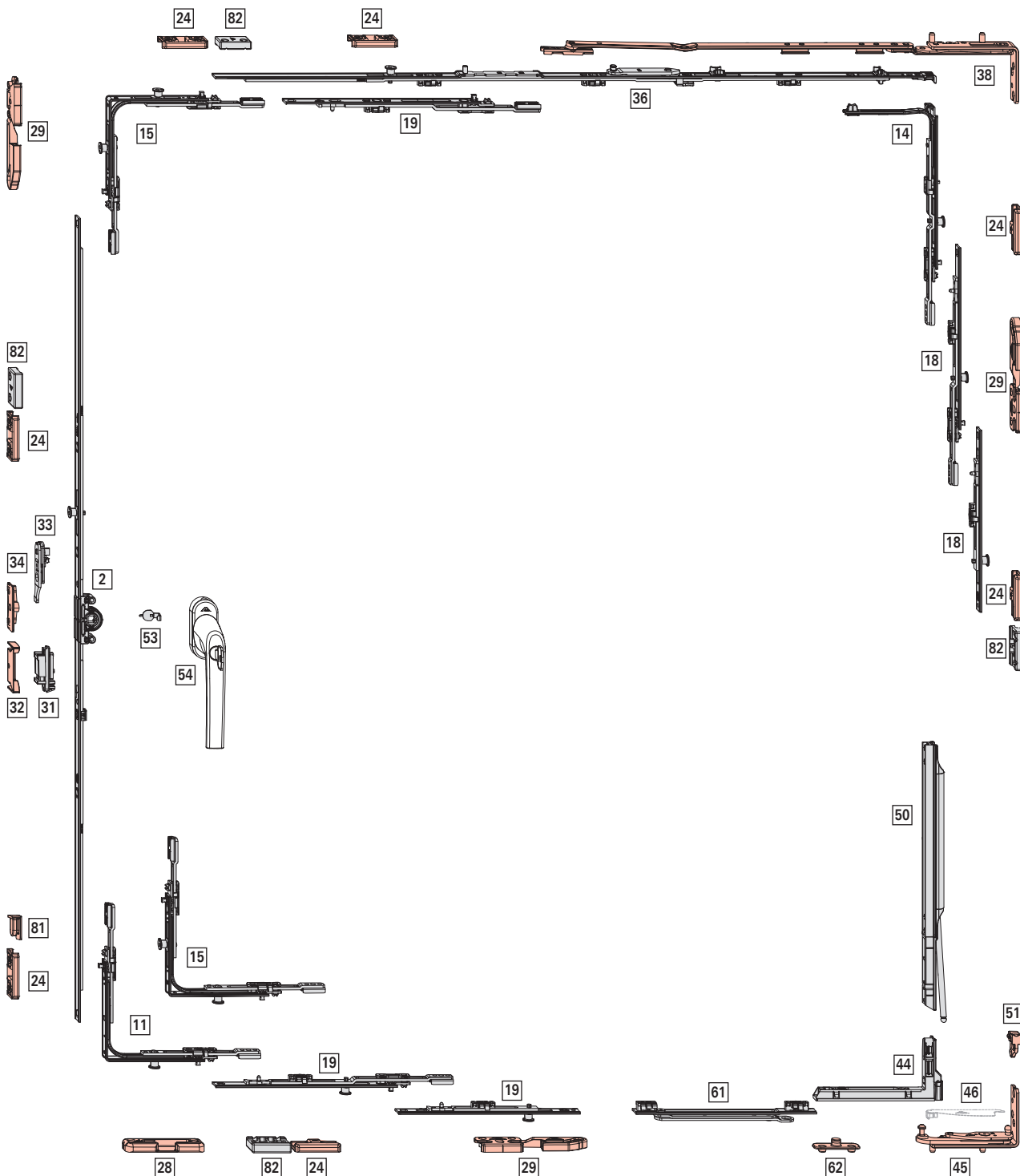



Anwendungsbereich

ohne Lastabtragung

FFB: 450 - 1400 mm

FFH: 490 - 2400 mm

FG: max. 100 kg

mit Lastabtragung

FFB: 800 - 1400 mm

FFH: 1000 - 2400 mm

FG: max. 150 kg



INFO

Nur für Beschlagachse 13 und Falztiefe 30 mm.

[2] DK-Getriebe – Griffsitz mittig/variabel, Dornmaß 15 mm

310 – 620	155 - 225	430	N	–	–	259717
621 – 800	311 - 400	580	J	1	V	355743
801 – 1200	401 - 600	980	J	1	V	355744
1201 – 1600	601 - 800	1380	J	2	V	355745
1601 – 2000	801 - 1000	1780	J	2	V	795390
2001 – 2400	1001 - 1200	2180	J	4	V	795393

[11] Eckumlenkung Standard

1	V	260272

[14] Eckumlenkung Axer

1	V	260284

[15] Eckumlenkung Standard (RC3)

2	V	260274

Einsatz bei:

FFH 490 - 620 mm

[18] Mittelverschluss mehrteilig – Sicherheit, senkrecht

200	N	1	V	296853
200	J	1	V	337708
400	N	1	V	296854
400	J	1	V	337710
600	N	1	V	296855
600	J	1	V	337711

Größenabhängige Kombinationen:

ohne Lastabtragung	mit Lastabtragung				
490 – 650	1000 – 1100	200	1	V	296853
651 – 850	1001 – 1300	200 KU	1	V	337708
		200	1	V	296853
851 – 1050	1301 – 1500	200 KU	1	V	337708
		400	1	V	296854

ohne Lastabtragung	mit Lastabtragung				
1051 – 1250	1501 – 1700	200 KU	1	V	337708
		600	1	V	296855
1251 – 1450	1701 – 1900	200 KU	1	V	337708
		600 KU	1	V	337711
		200	1	V	296853
1451 – 1650	1901 – 2100	200 KU	1	V	337708
		600 KU	1	V	337711
		400	1	V	296854
1651 – 1850	2101 – 2300	200 KU	1	V	337708
		600 KU	1	V	337711
		600	1	V	296855
1851 – 2050	2301 – 2400	200 KU	1	V	337708
		600 KU	1	V	337711
		600 KU	1	V	337711
		200	1	V	296853
2051 – 2250	–	200 KU	1	V	337708
		600 KU	1	V	337711
		600 KU	1	V	337711
		400	1	V	296854
2251 – 2400	–	200 KU	1	V	337708
		200 KU	1	V	337708
		600 KU	1	V	337711
		600 KU	1	V	337711
		600	1	V	296855

[19] Mittelverschluss mehrteilig – Sicherheit, waagrecht

200	J	–	–	308267
200	N	1	V	296853
200	J	1	V	337708
400	J	1	V	337710

Größenabhängige Kombinationen:

ohne Drehbegrenzer	mit Drehbegrenzer				
450 – 650	801 – 850	200	1	V	296853
651 – 850	851 – 1050	200 KU	1	V	337708
		200	1	V	296853
851 – 1000	1051 – 1250	200 KU	1	V	337708
		200 KU	1	V	337708
		200	1	V	296853
	1251 – 1400	200 KU	1	V	337708
		400 KU	1	V	337710
		200	1	V	296853

[24] Sicherheitsschließstück → ab Seite 200

[28] Kipplager → ab Seite 197

[29] Sicherheitsschließstück für Kipplüftung → ab Seite 203

[31] Schnäpper Flügelteil (optional FFH ≥ 1601 mm)

	Nº
Schnäpper Flügelteil	788363





[32] Schnäpper (optional FFH ≥ 1601 mm) → ab Seite 203

[33] Niveauschaltperre Flügelteil

	Nº
Flügelteil für Niveauschaltperre	795927

[34] Niveauschaltperre Rahmenteil → ab Seite 204

[36] Axerstulp – Sicherheit

					Nº
330 – 600	490	250	–	–	385393
601 – 800	690	350	–	–	385394
801 – 1000	890	500	1	V	450373
1001 – 1200	1090	500	1	V	450374



INFO

FFB 1201 - 1400 mm nur mit Axerstulp 450374 und MV 200 KU möglich

[38] Axerarm → ab Seite 195



INFO

Ab FFH < 600 mm (bei Fenstern ohne Überschlafdichtung ab FFH < 900 mm) Kippweite auf 80 mm einstellen.

[44] Eckband

	Nº
Eckband - Bandseite Designo (BA 13)	634705

[45] Ecklager → ab Seite 197

[50] Lastabtragung Flügelteil (FFB ≥ 801 mm, FFH ≥ 1001 mm)

	Nº
max. 150 kg	567972

[51] Lastabtragung Rahmenteil (FFB ≥ 801 mm, FFH ≥ 1001 mm)

	Nº
max. 150 kg	565254

[53] Anbohrschutz

	Nº
Anbohrschutz	797819

[54] Griff, abschließbar → CTL_1

[61] Drehbegrenzer 198, Flügelteil

	Nº
Bandseite Designo	485591





INFO

Drehbegrenzer ab FFB 650 mm möglich, Pflicht bei FFB > 1000 mm und bei Einsatz Lastabtragung.

[62] Drehbegrenzer Rahmenteil → ab Seite 205

[81] Auflauf



			Nº
Falzauflauf	Rahmen	Einsteckbar	609211

[82] Aushebelsicherung

		Nº
Aushebelsicherung	ab Falztiefe 26 mm	811715

Optional

[46] Abdeckung Ecklager

			Nº
Abdeckung Ecklager - Bandseite Designo	Klemmbar	Links	799664
		Rechts	799789



INFO

Falzlufte unten waagrecht 11,5 - 14 mm.



4.3.2 TiltFirst-Beschlag

4.3.2.1 Grundsicherheit

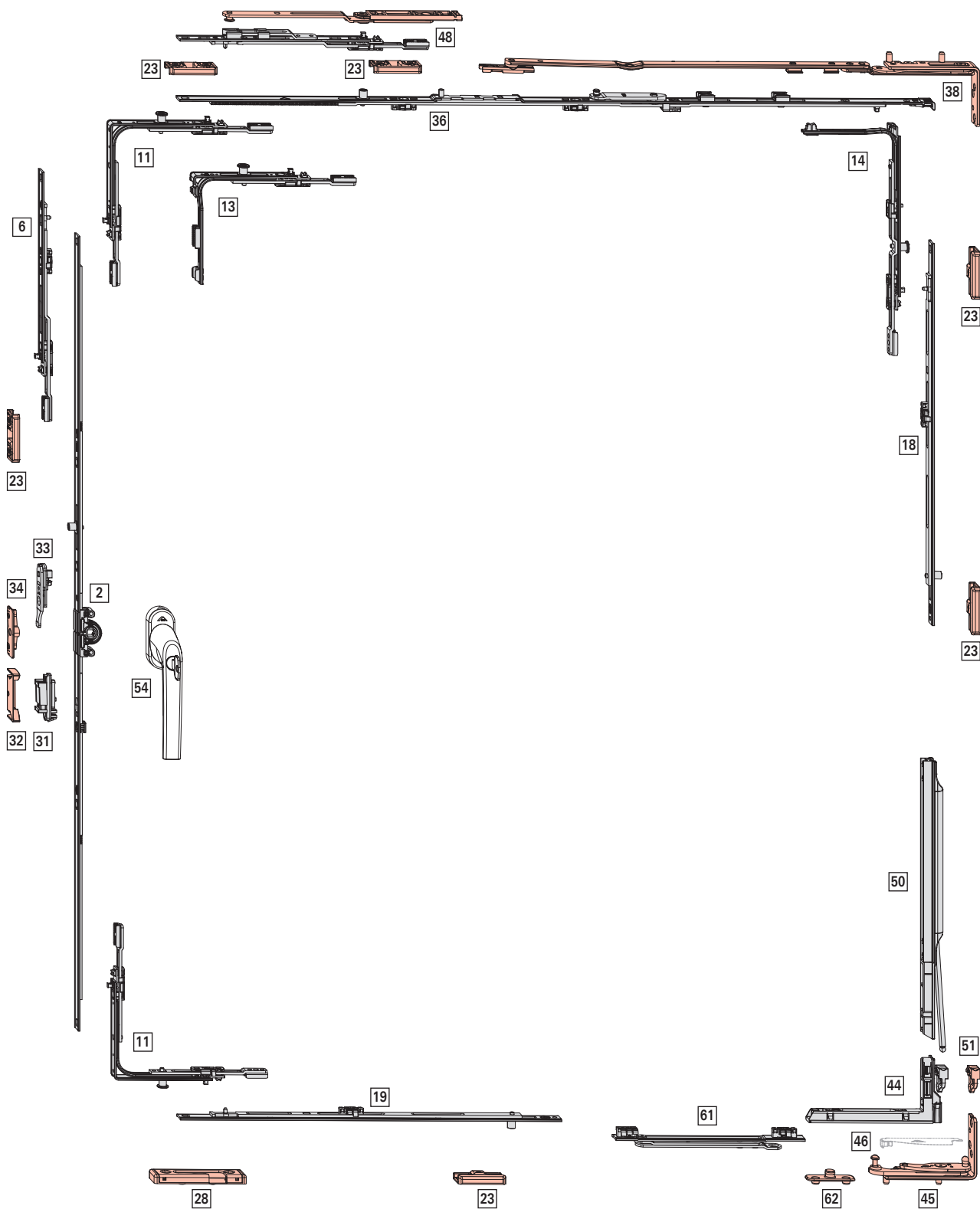



Anwendungsbereich

ohne Lastabtragung

FFB: 330 - 1400 mm

FFH: 310 - 2600 mm

FG: max. 100 kg

mit Lastabtragung

FFB: 800 - 1400 mm

FFH: 1000 - 2600 mm

FG: max. 150 kg

FFB 330 - 430 mm ab FFH 361 mm

FFH 310 - 370 mm ab FFB 431 mm

[2] DK-Getriebe – Griffsitz mittig/variabel, Dornmaß 15 mm

310 – 620	155 - 225	430	N	–	–	259717
621 – 800	311 - 400	580	J	1	E	259719
801 – 1200	401 - 600	980	J	1	E	259720
1201 – 1600	601 - 800	1380	J	2	E	259721
1601 – 2000	801 - 1000	1780	J	2	E	795389
2001 – 2400	1001 - 1200	2180	J	4	E	795392

[6] Getriebeverlängerung, (FFH ≥ 2401 mm)

200	J	–	308267

[11] Eckumlenkung Standard

1	E 260275
1	P 260277

[13] Sondereckumlenkung kurz

1	E 260280
1	P 260282

Einsatz bei:

FFB ≤ 430 mm

FFH ≤ 450 mm

[14] Eckumlenkung Axer

1	P 260286

INFO

Bei FFH 280 - 330 mm muss die Schubstange gekürzt werden (dazu Schubstange voll ausfahren).

[18] Mittelverschluss mehrteilig – Standard, senkrecht

400	N	1	E 255280
600	N	1	E 255281
600	J	1	E 255282

Größenabhängige Kombinationen:

ohne Lastabtragung	mit Lastabtragung				
–	1101 – 1150	400	1	E	255280
1101 – 1800	1151 – 1800	600	1	E	255281
1801 – 2400	1801 – 2400	600 KU	1	E	255282
		600	1	E	255281
2401 – 2600	2401 – 2600	600 KU	1	E	255282
		600 KU	1	E	255282
		400	1	E	255280

[19] Mittelverschluss mehrteilig – Standard, waagrecht

600	N	1	E 255281

Größenabhängige Kombinationen:

1101 – 1400	600	1	E	255281

[23] Schließstück → ab Seite 199

[28] Kipplager TiltFirst → ab Seite 197

[31] Schnäpper Flügelteil (optional FFH ≥ 1601 mm)

Schnäpper Flügelteil	788363

[32] Schnäpper (optional FFH ≥ 1601 mm) → ab Seite 203

[33] Niveauschaltsperr Flügerteil

Flügerteil für Niveauschaltsperr	795927

[34] Niveauschaltsperr Rahmenteil → ab Seite 204

[36] Axerstulp – Grundsicherheit

330 – 600	250	490	–	– 385393
601 – 800	350	690	–	– 385394
801 – 1000	500	890	1	E 385415
1001 – 1200	500	1090	1	E 385416

[38] Axerarm TiltFirst → ab Seite 195

INFO

Bei FFH < 600 mm Kippweite auf 80 mm einstellen.

[44] Eckband

Eckband - Bandseite Designo (BA 13)	634705

[45] Ecklager → ab Seite 197

[48] Zweitschere TiltFirst (FFB ≥ 1201 mm)

	Nº
Rahmen- und Flügelteil	292022

[50] Lastabtragung Flügelteil (FFB ≥ 801 mm, FFH ≥ 1001 mm)

	Nº
max. 150 kg	567972

[51] Lastabtragung Rahmenteil (FFB ≥ 801 mm, FFH ≥ 1001 mm)

	Nº
max. 150 kg	565254

[54] Griff, abschließbar → CTL_1



INFO

Für Kinderschutzfenster abschließbarer TiltFirst Griff verwenden, siehe CTL_1.

[61] Drehbegrenzer 198, Flügelteil

	Nº
Bandseite Designo	485591





INFO

Drehbegrenzer ab FFB 525 mm möglich, Pflicht bei FFB > 1000 mm und bei Einsatz Lastabtragung.

[62] Drehbegrenzer Rahmenteil → ab Seite 205

Optional

[46] Abdeckung Ecklager

			Nº
Abdeckung Ecklager - Bandseite Designo	Klemmbar	Links	799664
		Rechts	799789



INFO

Falzluft unten waagrecht 11,5 - 14 mm.

Feststellschere → CTL_104

Flügelheber → CTL_104



4.3.3 Dreh-Beschlag

4.3.3.1 Grundsicherheit

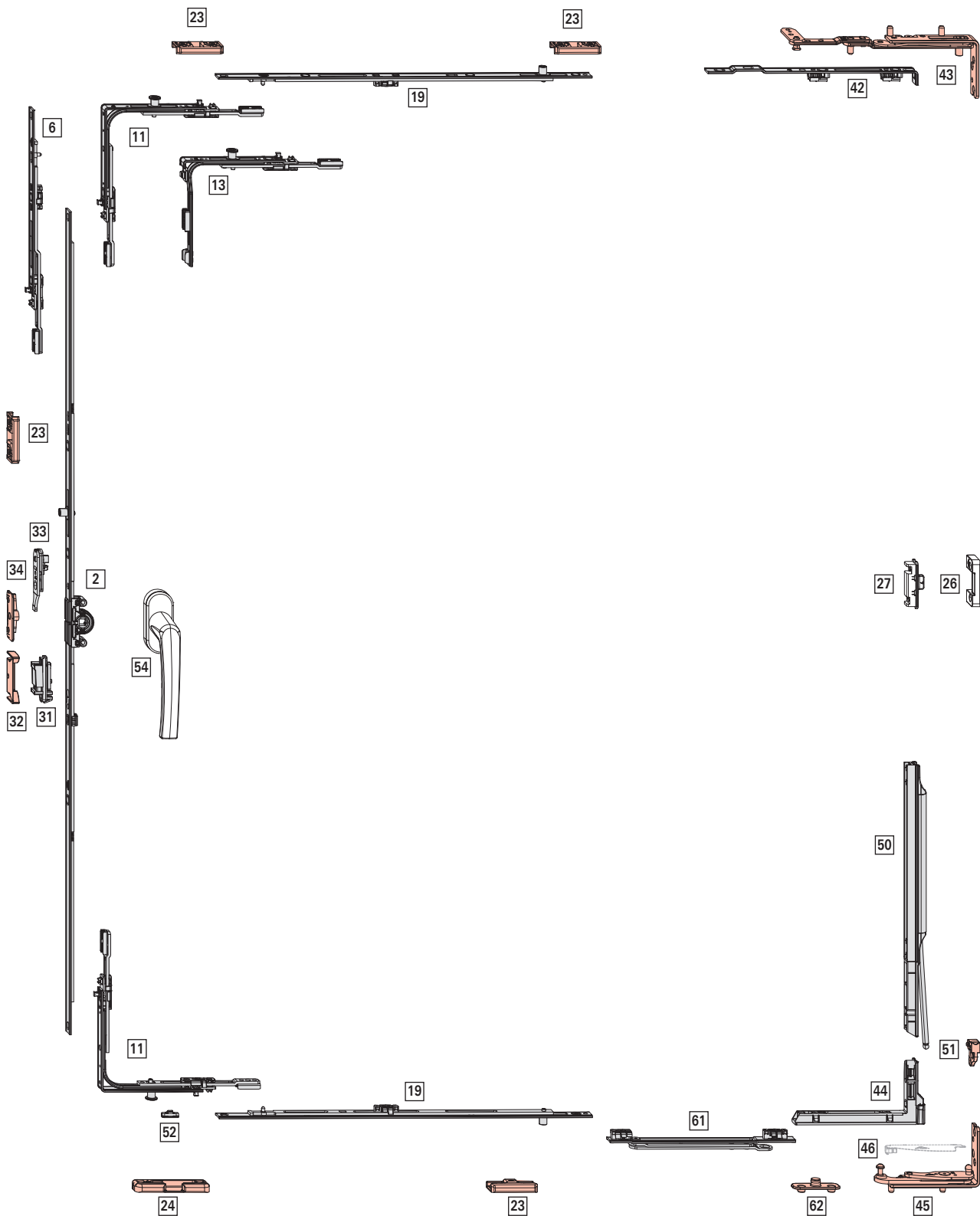



Anwendungsbereich

ohne Lastabtragung

FFB: 370 - 1400 mm

FFH: 310 - 2600 mm

FG: max. 100 kg

mit Lastabtragung

FFB: 800 - 1400 mm

FFH: 1000 - 2600 mm

FG: max. 150 kg

[2] DK-Getriebe – Griffsitz mittig/variabel, Dornmaß 15 mm

						Nº
310 – 620	155 - 225	430	N	–	–	259717
621 – 800	311 - 400	580	J	1	E	259719
801 – 1200	401 - 600	980	J	1	E	259720
1201 – 1600	601 - 800	1380	J	2	E	259721
1601 – 2000	801 - 1000	1780	J	2	E	795389
2001 – 2400	1001 - 1200	2180	J	4	E	795392

[6] Getriebeverlängerung, (FFH ≥ 2401 mm)

				Nº
200	J	–	–	308267

[11] Eckumlenkung Standard

		Nº
1	E	260275
1	P	260277

INFO

FFB 370 - 410 mm: Eckumlenkung oben bei Dreh-Flügel kürzen.

[13] Sondereckumlenkung kurz

		Nº
1	E	260280
1	P	260282

Einsatz bei:

FFH ≤ 450 mm

INFO

FFB 370 - 410 mm: Eckumlenkung oben bei Dreh-Flügel kürzen.

[19] Mittelverschluss mehrteilig – Standard, waagrecht

				Nº
600	N	1	E	255281

Größenabhängige Kombinationen:

				Nº
1101 – 1400	600	1	E	255281

[23] Schließstück → ab Seite 199

[24] Sicherheitsschließstück → ab Seite 200

[26] Mittelschließer verdeckt Rahmenteil → CTL_104

[27] Mittelschließer verdeckt Flügelteil → CTL_104

[31] Schnäpper Flügelteil (optional FFH ≥ 1601 mm)

	Nº
Schnäpper Flügelteil	788363

[32] Schnäpper (optional FFH ≥ 1601 mm) → ab Seite 203

[33] Niveauschaltsperrre Flügelteil

	Nº
Flügelteil für Niveauschaltsperrre	795927

[34] Niveauschaltsperrre Rahmenteil → ab Seite 204

[42] Falzaxerstulp

		Nº
Nicht für Kippfenster	224 / 15	477255

[43] Falzaxerarm → ab Seite 196

[44] Eckband

	Nº
Eckband - Bandseite Designo (BA 13)	634705

[45] Ecklager → ab Seite 197

[50] Lastabtragung Flügelteil (FFB ≥ 801 mm, FFH ≥ 1001 mm)

	Nº
max. 150 kg	567972

[51] Lastabtragung Rahmenteil (FFB ≥ 801 mm, FFH ≥ 1001 mm)

	Nº
max. 150 kg	565254

[52] Hubbegrenzer 90°

	Nº
DK-Getriebe auf 90° begrenzt	264603

[54] Griff → CTL_1

[61] Drehbegrenzer 198, Flügelteil

	Nº
Bandseite Designo	485591



INFO

Drehbegrenzer ab FFB 525 mm möglich,
Pflicht bei FFB > 1000 mm und bei Einsatz
Lastabtragung.

[62] Drehbegrenzer Rahmenteil → ab Seite 205

Optional

[46] Abdeckung Ecklager



Nº

Abdeckung Ecklager - Bandseite
Designo

Klemmbar Links 799664

Rechts 799789



INFO

Falzluft unten waagrecht 11,5 - 14 mm.

Feststellschere → CTL_104

Flügelheber → CTL_104



4.3.4 Kipp-Beschlag

4.3.4.1 Grundsicherheit

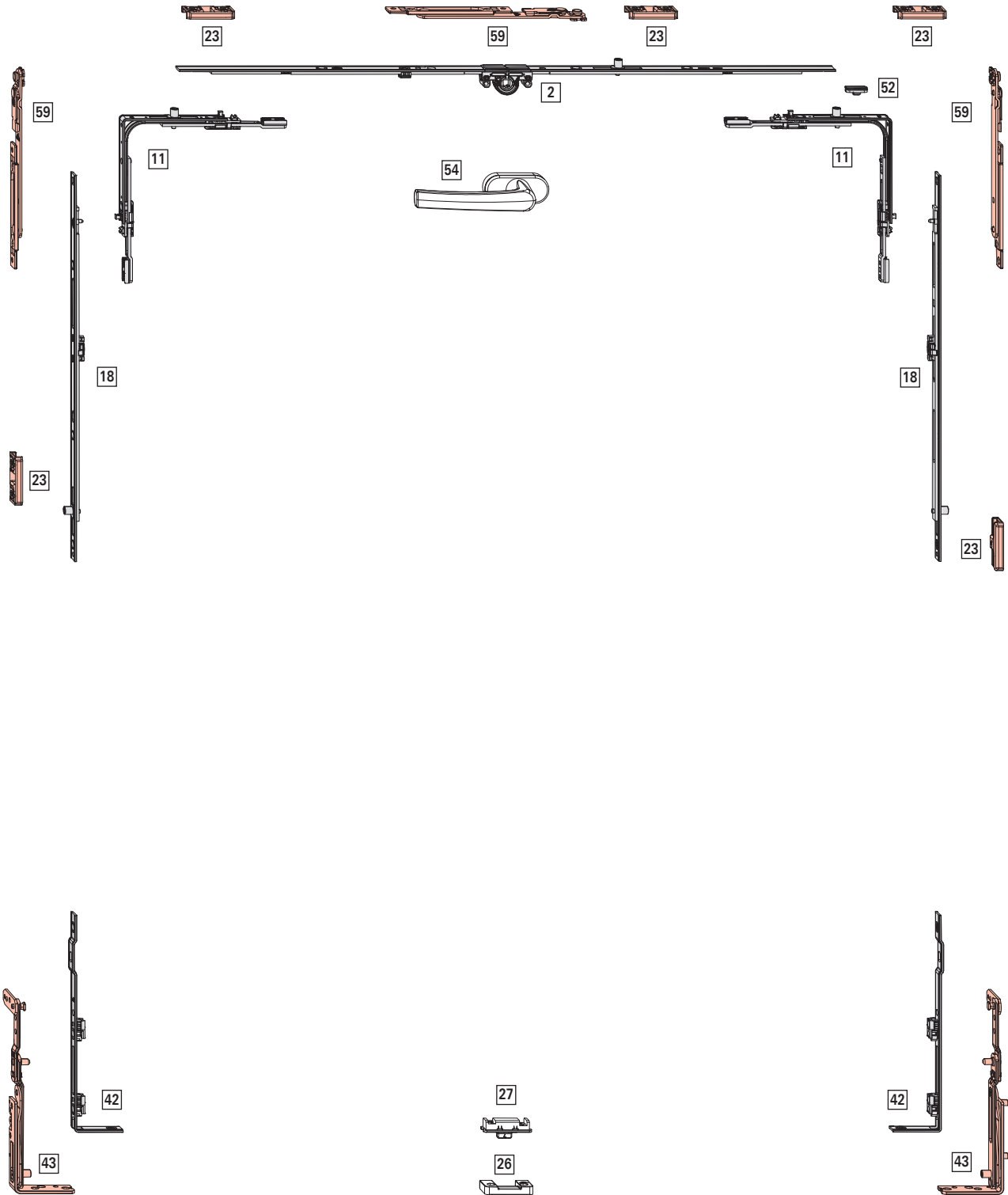







Anwendungsbereich

FFB: 450 - 1400 mm



FFH: 370 - 1200 mm

FG: max. 80 kg

**[2] DK-Getriebe – Griffsitz mittig/variabel,
Dornmaß 15 mm**

					Nº
451 – 620	400	N	–	–	259718
621 – 800	580	J	1	E	259719
801 – 1200	980	J	1	E	259720
1201 – 1600	1380	J	2	E	259721

[11] Eckumlenkung Standard

		Nº
1	E	260275
1	P	260277



INFO

FFH 370 - 410 mm Eckumlenkung seitlich kürzen.

**[18] Mittelverschluss mehrteilig – Standard,
senkrecht**

				Nº
N	400	1	E	255280

Einsatz ab FFH 801 mm.

[23] Schließstück → ab Seite 199

**[26] Mittelschließer verdeckt Rahmenteil →
CTL_104**

[27] Mittelschließer verdeckt Flügelteil → CTL_104

[42] Falzaxerstulp

	Nº
Falzaxerstulp Bandseite NT Designo (BA 9 / BA 13)	640563

[43] Falzaxerarm → ab Seite 196

[52] Hubbegrenzer 90°

	Nº
DK-Getriebe auf 90° begrenzt	264603

[54] Griff → CTL_1

[59] Falzscheren-Set Stulpmontage

	Nº
Stulpmontage	482823

4.3.5 Stulp-Beschlag

4.3.5.1 Standard – Grundsicherheit

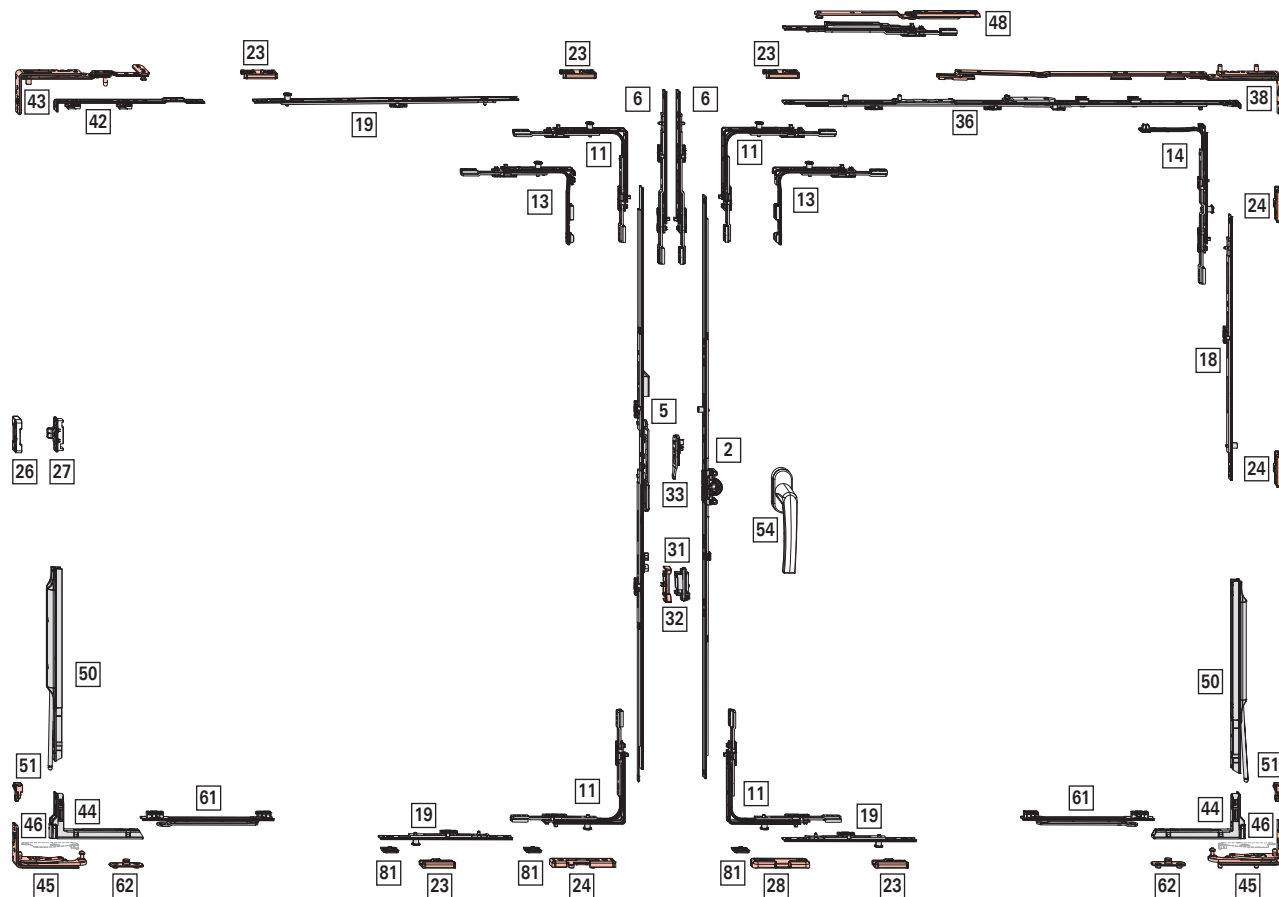



Anwendungsbereich

ohne Lastabtragung

FFB: 370 - 1400 mm

FFH: 370 - 2600 mm

FG: max. 100 kg

mit Lastabtragung

FFB: 800 - 1400 mm

FFH: 1000 - 2600 mm

FG: max. 150 kg

[2] DK-Getriebe – Griffsitz mittig/variabel,
 Dornmaß 15 mm

							N ^o
310 – 620	155 - 225	430	N	–	–	–	259717
621 – 800	311 - 400	580	J	1	E	–	259719
801 – 1200	401 - 600	980	J	1	E	–	259720
1201 – 1600	601 - 800	1380	J	2	E	–	259721
1601 – 2000	801 - 1000	1780	J	2	E	–	795389
2001 – 2400	1001 - 1200	2180	J	4	E	–	795392

[5] Stulpflügelgetriebe – Griffsitz mittig/variabel,
 Dornmaß 15 mm

				N ^o
370 – 620	225 - 350	400	–	233418
621 – 800	393 - 482	630	–	763125
801 – 1200	482 - 682	980	–	763126
1201 – 1600	448 - 658	1380	–	763127
1601 – 2000	680 - 880	1780	–	795482
2001 – 2400	880 - 1080	2180	–	795484

[6] Getriebeverlängerung, (FFH ≥ 2401 mm)

					N ^o
200	J	–	–	–	308267

[11] Eckumlenkung Standard

		N ^o
1	E	260275
1	P	260277

i INFO

FFB 370 - 410 mm: Eckumlenkung oben bei Dreh-Flügel kürzen.

[13] Sondereckumlenkung kurz

		N ^o
1	E	260280
1	P	260282

Einsatz bei:

FFB ≤ 430 mm

Drehkippl-Flügel: FFH ≤ 450 mm

Dreh-Flügel: FFH ≤ 520 mm

i INFO

FFB 370 - 410 mm: Eckumlenkung oben bei Dreh-Flügel kürzen.

[14] Eckumlenkung Axer

		N ^o
1	P	260286

[18] Mittelverschluss mehrteilig – Standard, senkrecht

					N ^o
400	N	1	E	–	255280
600	N	1	E	–	255281
600	J	1	E	–	255282

Größenabhängige Kombinationen:

						N ^o
ohne Lastabtragung	mit Lastabtragung					
–	1101 – 1150	400	1	E	–	255280
1101 – 1800	1151 – 1800	600	1	E	–	255281
1801 – 2400	1801 – 2400	600 KU	1	E	–	255282
		600	1	E	–	255281
2401 – 2600	2401 – 2600	600 KU	1	E	–	255282
		600 KU	1	E	–	255282
		400	1	E	–	255280

[19] Mittelverschluss mehrteilig – Standard, waagrecht

					N ^o
600	N	1	E	–	255281

Größenabhängige Kombinationen:

						N ^o
1101 – 1400	600	1	E	–	–	255281

[23] Schließstück → ab Seite 199

[24] Sicherheitsschließstück → ab Seite 200

[26] Mittelschließer verdeckt Rahmenteil → CTL_104

[27] Mittelschließer verdeckt Flügelteil → CTL_104

[28] Kipplager → ab Seite 197

[31] Schnäpper Flügelteil (optional FFH ≥ 1601 mm)

	N ^o
Schnäpper Flügelteil	788363

[32] Schnäpper (optional FFH ≥ 1601 mm)

			N ^o
Schnäpper für Stulpflügelgetriebe	Aufschraubbar	–	788378

[33] Niveauschaltsperr Flügerteil

	N ^o
Flügerteil für Niveauschaltsperr	795927

[36] Axerstulp – Grundsicherheit

						Nº
330 – 600	250	490	–	–	–	385393
601 – 800	350	690	–	–	–	385394
801 – 1000	500	890	1	E	–	385415
1001 – 1200	500	1090	1	E	–	385416

[38] Axerarm → ab Seite 195

INFO
 Bei FFH < 600 mm Kippweite auf 80 mm einstellen.

[42] Falzaxerstulp

			Nº
Nicht für Kippfenster	224 / 15	–	477255

[43] Falzaxerarm → ab Seite 196

INFO
 Bei FFH < 500 mm Kippweite auf 80 mm einstellen (bei Axer ab Größe 250).

[44] Eckband

		Nº
Eckband - Bandseite Designo (BA 13)	–	634705

[45] Ecklager → ab Seite 197

[48] Zweitschere (FFB ≥ 1201 mm)

			Nº
Rahmen- und Flügelteil	200	–	255237

[50] Lastabtragung Flügelteil (FFB ≥ 801 mm, FFH ≥ 1001 mm)

		Nº
max. 150 kg	–	567972

[51] Lastabtragung Rahmenteil (FFB ≥ 801 mm, FFH ≥ 1001 mm)

		Nº
max. 150 kg	–	565254

[54] Griff → CTL_1

[61] Drehbegrenzer 198, Flügelteil

		Nº
Bandseite Designo	–	485591

INFO
 Drehbegrenzer ab FFB 525 mm möglich, Pflicht bei FFB > 1000 mm und bei Einsatz Lastabtragung.

[62] Drehbegrenzer Rahmenteil → ab Seite 205

[81] Auflauf

				Nº
Auflauf für Stulpmontage	–	Flügel	12	770685

Optional

[46] Abdeckung Ecklager

				Nº
Abdeckung Ecklager - Bandseite Designo	–	Klemmbar	Links	799664
			Rechts	799789

INFO
 Falzluft unten waagrecht 11,5 - 14 mm.



4.3.5.2 Standard – RC 1 N

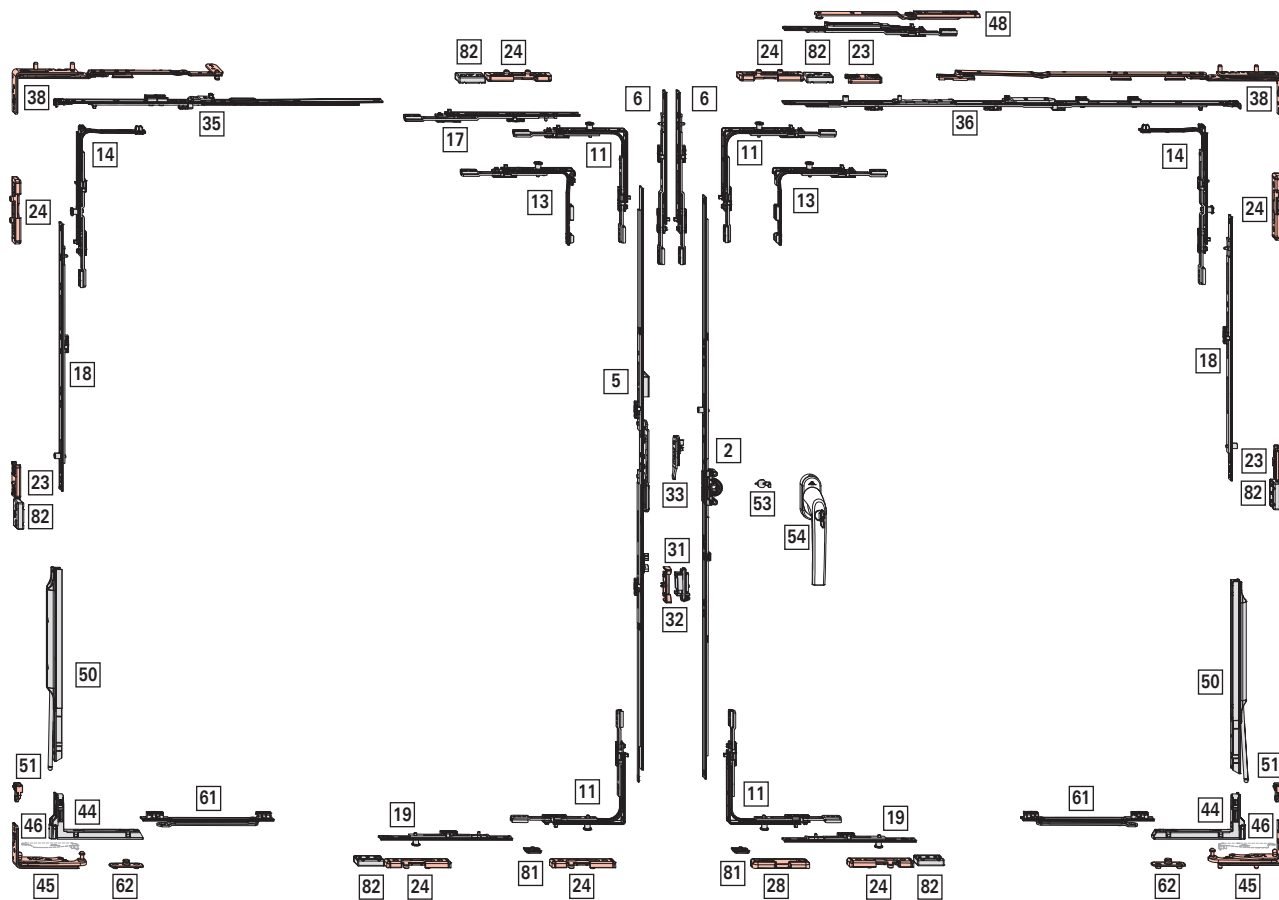



Anwendungsbereich

ohne Lastabtragung

FFB: 450 - 1400 mm

FFH: 370 - 2600 mm

FG: max. 100 kg

mit Lastabtragung

FFB: 800 - 1400 mm

FFH: 1000 - 2600 mm

FG: max. 150 kg

[2] DK-Getriebe – Griffsitz mittig/variabel,
Dornmaß 15 mm

						N ^o
310 – 620	155 - 225	430	N	–	–	259717
621 – 800	311 - 400	580	J	1	E	259719
801 – 1200	401 - 600	980	J	1	E	259720
1201 – 1600	601 - 800	1380	J	2	E	259721
1601 – 2000	801 - 1000	1780	J	2	E	795389
2001 – 2400	1001 - 1200	2180	J	4	E	795392

[5] Stulpflügelgetriebe – Griffsitz mittig/variabel,
Dornmaß 15 mm

			N ^o
370 – 620	225 - 350	400	233418
621 – 800	393 - 482	630	763125
801 – 1200	482 - 682	980	763126
1201 – 1600	448 - 658	1380	763127
1601 – 2000	680 - 880	1780	795482
2001 – 2400	880 - 1080	2180	795484

[6] Getriebeverlängerung, (FFH ≥ 2401 mm)

				N ^o
200	J	–	–	308267

[11] Eckumlenkung Standard

		N ^o
1	P	260277

[13] Sondereckumlenkung kurz

		N ^o
1	P	260282

Einsatz bei:

Drehkipp-Flügel: FFH ≤ 450 mm

Dreh-Flügel: FFH ≤ 520 mm

[14] Eckumlenkung Axer

		N ^o
1	P	260286

[17] Mittelverschluss mehrteilig – Standard,
waagrecht - oben, Drehflügel

				N ^o
200	J	–	–	308267
400	J	1	E	280346
600	J	1	E	255282

Größenabhängige Kombinationen:

				N ^o
711 – 910	200 KU	–	–	308267
911 – 1110	400 KU	1	E	280346
1111 – 1310	600 KU	1	E	255282
1311 – 1400	600 KU	1	E	255282
	200 KU	–	–	308267

[18] Mittelverschluss mehrteilig – Standard,
senkrecht

				N ^o
400	N	1	E	255280
600	N	1	E	255281
600	J	1	E	255282

Größenabhängige Kombinationen:

					N ^o
ohne Lastabtragung	mit Lastabtragung				
–	1101 – 1150	400	1	E	255280
1101 – 1800	1151 – 1800	600	1	E	255281
1801 – 2400	1801 – 2400	600 KU	1	E	255282
		600	1	E	255281
2401 – 2600	2401 – 2600	600 KU	1	E	255282
		600 KU	1	E	255282
		400	1	E	255280

[19] Mittelverschluss mehrteilig – Standard,
waagrecht

				N ^o
400	N	1	E	255280
600	N	1	E	255281
200	N	1	P	255284

Größenabhängige Kombinationen:

					N ^o
ohne Drehbegrenzer	mit Drehbegrenzer				
450 – 650	801 – 850	200	1	P	255284
651 – 850	851 – 1050	400	1	E	255280
851 – 1000	1051 – 1250	600	1	E	255281
	1251 – 1400	600 KU	1	E	255282
		200	1	P	255284

[23] Schließstück → ab Seite 199

[24] Sicherheitsschließstück → ab Seite 200

[28] Kipplager → ab Seite 197

[31] Schnäpper Flügelteil (optional FFH ≥ 1601 mm)

	N ^o
Schnäpper Flügelteil	788363



[32] Schnäpper (optional FFH ≥ 1601 mm)

		Nº
Schnäpper für Stulpflügelgetriebe	Aufschraubbar	788378





[33] Niveauschaltsperr Flügelteil

	Nº
Flügelteil für Niveauschaltsperr	795927

[35] Axerstulp Drehflügel – Grundsicherheit

			Nº
430 – 510	250	400	482571
511 – 710	250	600	815784

[36] Axerstulp – Grundsicherheit

					Nº
330 – 600	250	490	–	–	385393
601 – 800	350	690	–	–	385394
801 – 1000	500	890	1	E	385415
1001 – 1200	500	1090	1	E	385416

[38] Axerarm → ab Seite 195



 **INFO**
Bei FFH < 600 mm Kippweite auf 80 mm einstellen.

[44] Eckband

	Nº
Eckband - Bandseite Designo (BA 13)	634705

[45] Ecklager → ab Seite 197

[48] Zweitschere (FFB ≥ 1201 mm)

		Nº
Rahmen- und Flügelteil	200	255237

[50] Lastabtragung Flügelteil (FFB ≥ 801 mm, FFH ≥ 1001 mm)

	Nº
max. 150 kg	567972

[51] Lastabtragung Rahmenteil (FFB ≥ 801 mm, FFH ≥ 1001 mm)

	Nº
max. 150 kg	565254

[53] Anbohrschutz

	Nº
Anbohrschutz	797819



[54] Griff, abschließbar → CTL_1

[61] Drehbegrenzer 198, Flügelteil

	Nº
Bandseite Designo	485591

[62] Drehbegrenzer Rahmenteil → ab Seite 205

[81] Auflauf

			Nº
Auflauf für Stulpmontage	Flügel	12	770685

Optional

[46] Abdeckung Ecklager

			Nº
Abdeckung Ecklager - Bandseite Designo	Klemmbar	Links	799664
		Rechts	799789

 **INFO**
Falzluf

luft unten waagrecht 11,5 - 14 mm.

[82] Aushebelsicherung

		Nº
Aushebelsicherung	ab Falztiefe 26 mm	811715



4.3.5.3 Standard – RC 2 / RC 2 N

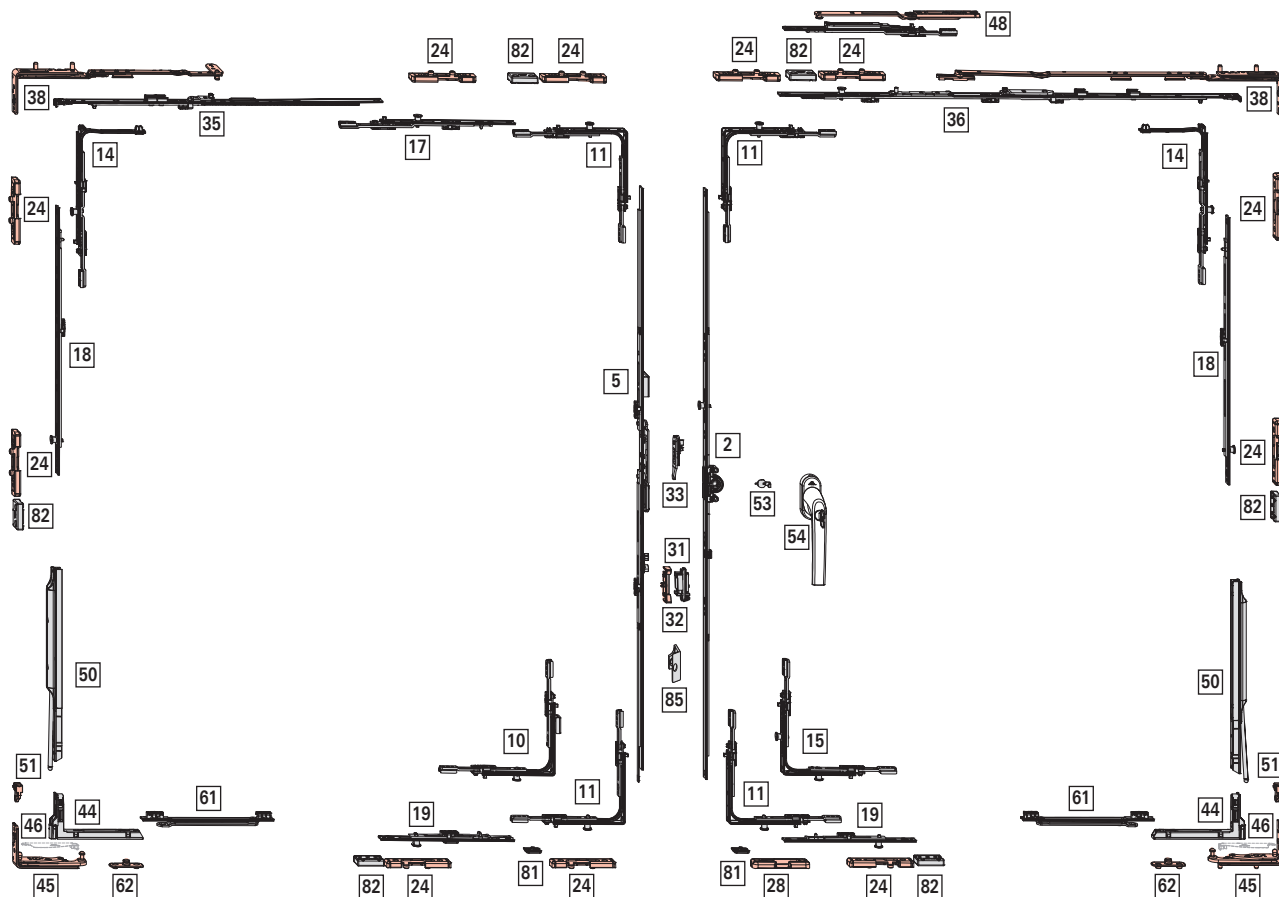



Anwendungsbereich

ohne Lastabtragung

FFB: 450 - 1400 mm

FFH: 520 - 2400 mm

FG: max. 100 kg

mit Lastabtragung

FFB: 800 - 1400 mm

FFH: 1000 - 2400 mm

FG: max. 150 kg

[2] DK-Getriebe – Griffsitz mittig/variabel,
 Dornmaß 15 mm

310 – 620	155 - 225	430	N	–	–	259717
621 – 800	311 - 400	580	J	1	V	355743
801 – 1200	401 - 600	980	J	1	V	355744
1201 – 1600	601 - 800	1380	J	2	V	355745
1601 – 2000	801 - 1000	1780	J	2	V	795390
2001 – 2400	1001 - 1200	2180	J	4	V	795393

[5] Stulpflügelgetriebe – Griffsitz mittig/variabel,
 Dornmaß 15 mm

370 – 620	225 - 350	400	233418
621 – 800	393 - 482	630	763125
801 – 1200	482 - 682	980	763126
1201 – 1600	448 - 658	1380	763127
1601 – 2000	680 - 880	1780	795482
2001 – 2400	880 - 1080	2180	795484

[10] Eckumlenkung Stulp

Zweitöffnender Flügel	Unten	1 1 V	367227

Einsatz bei:

DK-Getriebe Griffsitz mittig/variabel: 520 - 620 mm

[11] Eckumlenkung Standard

1	V	260272

[14] Eckumlenkung Axer

1	V	260284

[15] Eckumlenkung Standard (RC3)

2	V	260274

Einsatz bei:

DK-Getriebe Griffsitz mittig/variabel: 520 - 620 mm

[17] Mittelverschluss mehrteilig – Standard,
 waagrecht - oben, Drehflügel

200	J	1	V	337708
400	J	1	V	337710
600	J	1	V	337711

Größenabhängige Kombinationen:

711 – 910	200 KU	1	V	337708
911 – 1110	400 KU	1	V	337710
1111 – 1310	600 KU	1	V	337711
1311 – 1400	600 KU	1	V	337711
	200 KU	1	V	337708

[18] Mittelverschluss mehrteilig – Sicherheit,
 senkrecht

200	N	1	V	296853
400	N	1	V	296854
600	N	1	V	296855
600	J	1	V	337711

Größenabhängige Kombinationen:

ohne Lastabtragung	mit Lastabtragung				
510 – 650	–	200	1	V	296853
651 – 850	1000 – 1150	400	1	V	296854
851 – 1050	1151 – 1350	600	1	V	296855
1051 – 1250	1351 – 1550	600 KU	1	V	337711
		200	1	V	296853
1251 – 1450	1551 – 1750	600 KU	1	V	337711
		400	1	V	296854
1451 – 1650	1751 – 1950	600 KU	1	V	337711
		600	1	V	296855
1651 – 1850	1951 – 2150	600 KU	1	V	337711
		600 KU	1	V	337711
		200	1	V	296853
1851 – 2050	2151 – 2350	600 KU	1	V	337711
		600 KU	1	V	337711
		400	1	V	296854
2051 – 2250	2351 – 2400	600 KU	1	V	337711
		600 KU	1	V	337711
		600	1	V	296855
2251 – 2400	–	600 KU	1	V	337711
		600 KU	1	V	337711
		600 KU	1	V	337711
		200	1	V	296853

[19] Mittelverschluss mehrteilig – Sicherheit,
 waagrecht

200	N	1	V	296853
400	N	1	V	296854
600	N	1	V	296855
600	J	1	V	337711

Größenabhängige Kombinationen:

ohne Drehbegrenzer	mit Drehbegrenzer				
450 – 650	801 – 850	200	1	V	296853

Beschlagübersichten

DK-Getriebe - Griffsitz mittig/variabel

Stulp-Beschlag

					Nº
ohne Drehbegrenzer	mit Drehbegrenzer				
651 – 850	851 – 1050	400	1	V	296854
851 – 1000	1051 – 1250	600	1	V	296855
–	1251 – 1400	600 KU	1	V	337711
		200	1	V	296853

[24] Sicherheitsschließstück → ab Seite 200

[28] Kipplager → ab Seite 197

[31] Schnäpper Flügelteil (optional FFH ≥ 1601 mm)

	Nº
Schnäpper Flügelteil	788363

[32] Schnäpper (optional FFH ≥ 1601 mm)

		Nº
Schnäpper für Stulpflügelgetriebe	Aufschraubbar	788378

[33] Niveauschaltperre Flügelteil

	Nº
Flügelteil für Niveauschaltperre	795927

[35] Axerstulp Drehflügel – Sicherheit

			Nº
430 – 510	250	400	482571
511 – 710	250	600	815784

[36] Axerstulp – Sicherheit

					Nº
330 – 600	490	250	–	–	385393
601 – 800	690	350	–	–	385394
801 – 1000	890	500	1	V	450373
1001 – 1200	1090	500	1	V	450374

[38] Axerarm → ab Seite 195

INFO
Bei FFH < 600 mm Kippweite auf 80 mm einstellen.

[44] Eckband

	Nº
Eckband - Bandseite Designo (BA 13)	634705

[45] Ecklager → ab Seite 197

[48] Zweitschere (FFB ≥ 1201 mm)

		Nº
Rahmen- und Flügelteil	200	255237

[50] Lastabtragung Flügelteil (FFB ≥ 801 mm, FFH ≥ 1001 mm)

	Nº
max. 150 kg	567972

[51] Lastabtragung Rahmenteil (FFB ≥ 801 mm, FFH ≥ 1001 mm)

	Nº
max. 150 kg	565254

[53] Anbohrschutz

	Nº
Anbohrschutz	797819

[54] Griff, abschließbar → CTL_1

[61] Drehbegrenzer 198, Flügelteil

	Nº
Bandseite Designo	485591

[62] Drehbegrenzer Rahmenteil → ab Seite 205

[81] Auflauf

			Nº
Auflauf für Stulpmontage	Flügel	12	770685

[82] Aushebelsicherung

		Nº
Aushebelsicherung	ab Falztiefe 26 mm	811715

[85] Sicherungsbügel

	Nº
Sicherungsbügel für Stulpflügelgetriebe	314203

Optional

[46] Abdeckung Ecklager

			Nº
Abdeckung Ecklager - Bandseite Designo	Klemmbar	Links	799664
		Rechts	799789

INFO
Falzlufte unten waagrecht 11,5 - 14 mm.





Anwendungsbereich

ohne Lastabtragung

FFB: 370 - 1400 mm

FFH: 430 - 2600 mm

FG: max. 100 kg

mit Lastabtragung

FFB: 800 - 1400 mm

FFH: 1000 - 2600 mm

FG: max. 150 kg

[2] DK-Getriebe – Griffsitz mittig/variabel, Dornmaß 15 mm

							N ^o
310 – 620	155 - 225	430	N	–	–	–	259717
621 – 800	311 - 400	580	J	1	E	–	259719
801 – 1200	401 - 600	980	J	1	E	–	259720
1201 – 1600	601 - 800	1380	J	2	E	–	259721
1601 – 2000	801 - 1000	1780	J	2	E	–	795389
2001 – 2400	1001 - 1200	2180	J	4	E	–	795392

[5] Stulpflügelgetriebe Plus – Griffsitz mittig/variabel, Dornmaß 15mm

							N ^o
431 – 620	194 - 289	400	N	N	–	–	795525
621 – 800	290 - 379	680	J	N	1	–	795526
801 – 1200	380 - 579	980	J	N	1	–	795527
1201 – 1600	580 - 779	1380	J	N	2	–	795529
1601 – 2000	780 - 979	1780	J	J	2	–	795530
2001 – 2400	980 - 1179	2180	J	J	4	–	795531

[6] Getriebeverlängerung, (FFH ≥ 2401 mm)

					N ^o
200	J	–	–	–	308267

[11] Eckumlenkung Standard

		N ^o
1	E	260275
1	P	260277

INFO

FFB 370 - 410 mm: Eckumlenkung oben bei Dreh-Flügel kürzen.

[13] Sondereckumlenkung kurz

		N ^o
1	E	260280
1	P	260282

Einsatz bei:

FFB ≤ 430 mm

Drehkippl-Flügel: FFH ≤ 450 mm

Dreh-Flügel: FFH ≤ 520 mm

INFO

FFB 370 - 410 mm: Eckumlenkung oben bei Dreh-Flügel kürzen.

[14] Eckumlenkung Axer

		N ^o
1	P	260286

[18] Mittelverschluss mehrteilig – Standard, senkrecht

					N ^o
400	N	1	E	–	255280
600	N	1	E	–	255281
600	J	1	E	–	255282

Größenabhängige Kombinationen:

							N ^o
ohne Lastabtragung	mit Lastabtragung						
–	1101 – 1150	400	1	E	–	–	255280
1101 – 1800	1151 – 1800	600	1	E	–	–	255281
1801 – 2400	1801 – 2400	600 KU	1	E	–	–	255282
		600	1	E	–	–	255281
2401 – 2600	2401 – 2600	600 KU	1	E	–	–	255282
		600 KU	1	E	–	–	255282
		400	1	E	–	–	255280

[19] Mittelverschluss mehrteilig – Standard, waagrecht

					N ^o
600	N	1	E	–	255281

Größenabhängige Kombinationen:

						N ^o
1101 – 1400	600	1	E	–	–	255281

[23] Schließstück → ab Seite 199

[24] Sicherheitsschließstück → ab Seite 200

[26] Mittelschließer verdeckt Rahmenteil → CTL_104

[27] Mittelschließer verdeckt Flügelteil → CTL_104

[28] Kipplager → ab Seite 197

[31] Schnäpper Flügelteil (optional FFH ≥ 1601 mm)

	N ^o
Schnäpper Flügelteil	788363

[32] Schnäpper (optional FFH ≥ 1601 mm)

					N ^o
Schnäpper für Stulpflügelgetriebe	Aufschraubbar	–	–	–	788378

[33] Niveauschaltsperr Flügerteil

	N ^o
Flügerteil für Niveauschaltsperr	795927

[36] Axerstulp – Grundsicherheit

						Nº
330 – 600	250	490	–	–	–	385393
601 – 800	350	690	–	–	–	385394
801 – 1000	500	890	1	E	–	385415
1001 – 1200	500	1090	1	E	–	385416

[38] Axerarm → ab Seite 195



INFO

Bei FFH < 600 mm Kippweite auf 80 mm einstellen.

[42] Falzaxerstulp

		Nº
Nicht für Kippfenster	224 / 15	477255

[43] Falzaxerarm

[44] Eckband

	Nº
Eckband - Bandseite Designo (BA 13)	634705

[45] Ecklager → ab Seite 197

[48] Zweitschere (FFB ≥ 1201 mm)

		Nº
Rahmen- und Flügelteil	200	255237

[50] Lastabtragung Flügelteil (FFB ≥ 801 mm, FFH ≥ 1001 mm)

	Nº
max. 150 kg	567972

[51] Lastabtragung Rahmenteil (FFB ≥ 801 mm, FFH ≥ 1001 mm)

	Nº
max. 150 kg	565254

[54] Griff → CTL_1

[61] Drehbegrenzer 198, Flügelteil

	Nº
Bandseite Designo	485591



INFO

Drehbegrenzer ab FFB 525 mm möglich, Pflicht bei FFB > 1000 mm und bei Einsatz Lastabtragung.

[62] Drehbegrenzer Rahmenteil → ab Seite 205

[81] Auflauf

			Nº
Auflauf für Stulpmontage	Flügel	12	770685

Optional

[46] Abdeckung Ecklager

			Nº
Abdeckung Ecklager - Bandseite Designo	Klemmbar	Links	799664
		Rechts	799789



INFO

Falzluft unten waagrecht 11,5 - 14 mm.



4.3.5.5 Plus – RC 1 N

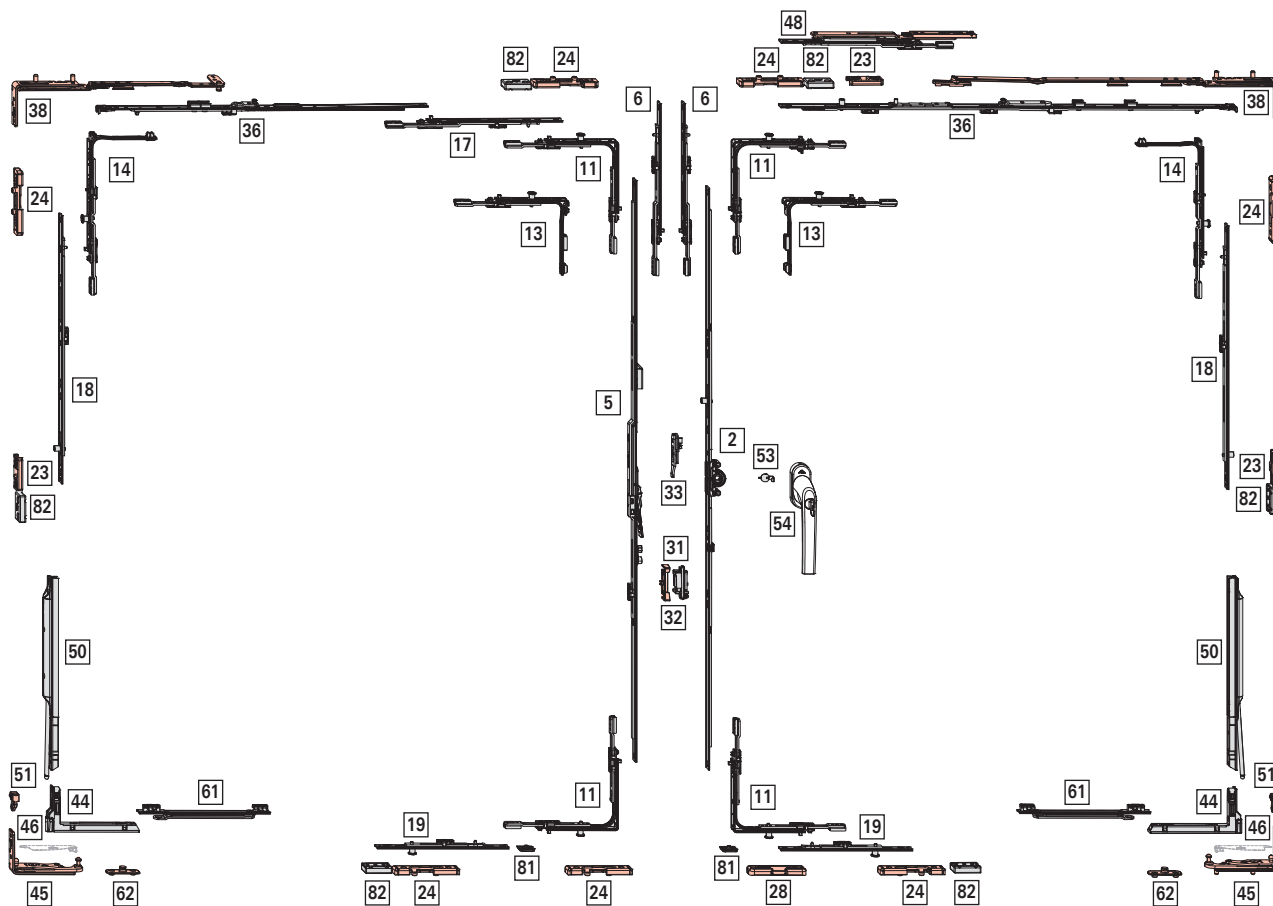



Anwendungsbereich

ohne Lastabtragung

FFB: 450 - 1400 mm

FFH: 430 - 2600 mm

FG: max. 100 kg

mit Lastabtragung

FFB: 800 - 1400 mm

FFH: 1000 - 2600 mm

FG: max. 150 kg

[2] DK-Getriebe – Griffsitz mittig/variabel, Dornmaß 15 mm

						N ^o
310 – 620	155 - 225	430	N	–	–	259717
621 – 800	311 - 400	580	J	1	E	259719
801 – 1200	401 - 600	980	J	1	E	259720
1201 – 1600	601 - 800	1380	J	2	E	259721
1601 – 2000	801 - 1000	1780	J	2	E	795389
2001 – 2400	1001 - 1200	2180	J	4	E	795392

[5] Stulpflügelgetriebe Plus – Griffsitz mittig/variabel, Dornmaß 15mm

							N ^o
431 – 620	194 - 289	400	N	N	–	–	795525
621 – 800	290 - 379	680	J	N	1	–	795526
801 – 1200	380 - 579	980	J	N	1	–	795527
1201 – 1600	580 - 779	1380	J	N	2	–	795529
1601 – 2000	780 - 979	1780	J	J	2	–	795530
2001 – 2400	980 - 1179	2180	J	J	4	–	795531

[6] Getriebeverlängerung, (FFH ≥ 2401 mm)

				N ^o
200	J	–	–	308267

[11] Eckumlenkung Standard

		N ^o
1	P	260277

[13] Sondereckumlenkung kurz

		N ^o
1	P	260282

Einsatz bei:

Drehkipp-Flügel: FFH ≤ 450 mm

Dreh-Flügel: FFH ≤ 520 mm

[14] Eckumlenkung Axer

		N ^o
1	P	260286

[17] Mittelverschluss mehrteilig – Standard, waagrecht - oben, Drehflügel

				N ^o
200	J	–	–	308267
400	J	1	E	280346
600	J	1	E	255282

Größenabhängige Kombinationen:

				N ^o
711 – 910	200 KU	–	–	308267
911 – 1110	400 KU	1	E	280346
1111 – 1310	600 KU	1	E	255282
1311 – 1400	600 KU	1	E	255282
	200 KU	–	–	308267

[18] Mittelverschluss mehrteilig – Standard, senkrecht

				N ^o
400	N	1	E	255280
600	N	1	E	255281
600	J	1	E	255282

Größenabhängige Kombinationen:

					N ^o
ohne Lastabtragung	mit Lastabtragung				
–	1101 – 1150	400	1	E	255280
1101 – 1800	1151 – 1800	600	1	E	255281
1801 – 2400	1801 – 2400	600 KU	1	E	255282
		600	1	E	255281
2401 – 2600	2401 – 2600	600 KU	1	E	255282
		600 KU	1	E	255282
		400	1	E	255280

[19] Mittelverschluss mehrteilig – Standard, waagrecht

				N ^o
400	N	1	E	255280
600	N	1	E	255281
200	N	1	P	255284

Größenabhängige Kombinationen:

					N ^o
ohne Drehbegrenzer	mit Drehbegrenzer				
450 – 650	801 – 850	200	1	P	255284
651 – 850	851 – 1200	400	1	E	255280
851 – 1000	1201 – 1250	600	1	E	255281
	1251 – 1400	600 KU	1	E	255282
		200	1	P	255284

[23] Schließstück → ab Seite 199

[24] Sicherheitsschließstück → ab Seite 200

[28] Kipplager → ab Seite 197

[31] Schnäpper Flügelteil (optional FFH ≥ 1601 mm)

	N ^o
Schnäpper Flügelteil	788363







[32] Schnäpper (optional FFH ≥ 1601 mm)

		Nº
Schnäpper für Stulpflügelgetriebe	Aufschraubbar	788378

[33] Niveauschalt Sperre Flügelteil

	Nº
Flügelteil für Niveauschalt Sperre	795927

[36] Axerstulp – Grundsicherheit

						Nº
330 – 600	250	490	–	–	–	385393
601 – 800	350	690	–	–	–	385394
801 – 1000	500	890	1	E	–	385415
1001 – 1200	500	1090	1	E	–	385416

[38] Axerarm → ab Seite 195



 **INFO**
Bei FFH < 600 mm Kippweite auf 80 mm einstellen.

[44] Eckband

	Nº
Eckband - Bandseite Designo (BA 13)	634705

[45] Ecklager → ab Seite 197

[48] Zweitschere (FFB ≥ 1201 mm)

		Nº
Rahmen- und Flügelteil	200	255237

[50] Lastabtragung Flügelteil (FFB ≥ 801 mm, FFH ≥ 1001 mm)

	Nº
max. 150 kg	567972

[51] Lastabtragung Rahmenteil (FFB ≥ 801 mm, FFH ≥ 1001 mm)

	Nº
max. 150 kg	565254

[53] Anbohrschutz

	Nº
Anbohrschutz	797819

[54] Griff, abschließbar → CTL_1

[61] Drehbegrenzer 198, Flügelteil

	Nº
Bandseite Designo	485591



[62] Drehbegrenzer Rahmenteil → ab Seite 205

[81] Auflauf

			Nº
Auflauf für Stulpmontage	Flügel	12	770685

Optional

[46] Abdeckung Ecklager

			Nº
Abdeckung Ecklager - Bandseite Designo	Klemmbar	Links	799664
		Rechts	799789

 **INFO**
Falzlufte unten waagrecht 11,5 - 14 mm.

[82] Aushebelsicherung

		Nº
Aushebelsicherung	ab Falztiefe 26 mm	811715



4.3.5.6 Plus - RC 2 / RC 2 N

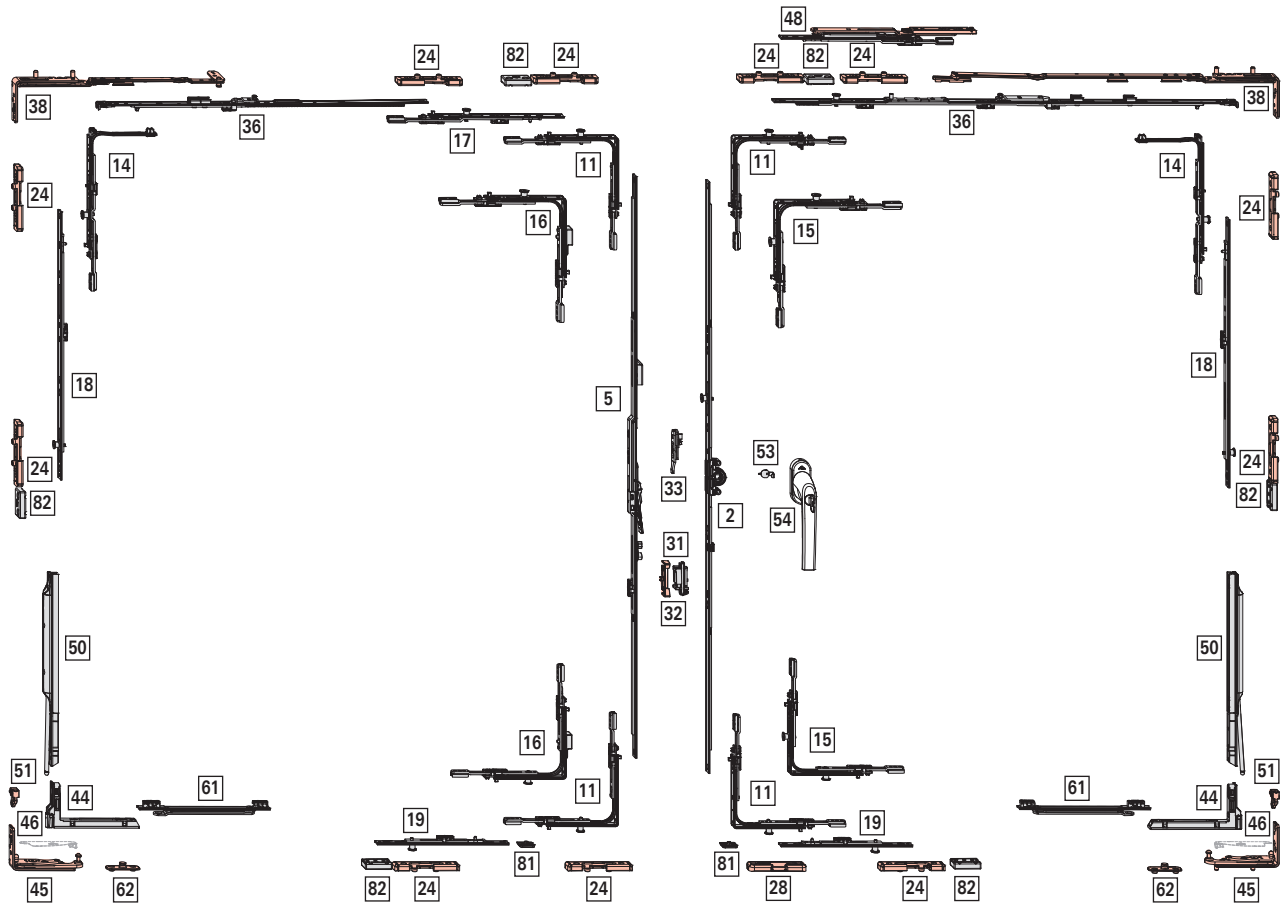



Anwendungsbereich

ohne Lastabtragung

FFB: 450 - 1400 mm

FFH: 520 - 2400 mm

FG: max. 100 kg

mit Lastabtragung

FFB: 800 - 1400 mm

FFH: 1000 - 2400 mm

FG: max. 150 kg

[2] DK-Getriebe – Griffsitz mittig/variabel, Dornmaß 15 mm

							N ^o
310 – 620	155 - 225	430	N	–	–	–	259717
621 – 800	311 - 400	580	J	1	V	–	355743
801 – 1200	401 - 600	980	J	1	V	–	355744
1201 – 1600	601 - 800	1380	J	2	V	–	355745
1601 – 2000	801 - 1000	1780	J	2	V	–	795390
2001 – 2400	1001 - 1200	2180	J	4	V	–	795393

[5] Stulpflügelgetriebe Plus – Griffsitz mittig/variabel, Dornmaß 15mm

							N ^o
431 – 620	194 - 289	400	N	N	–	–	795525
621 – 800	290 - 379	680	J	N	1	–	795526
801 – 1200	380 - 579	980	J	N	1	–	795527
1201 – 1600	580 - 779	1380	J	N	2	–	795529
1601 – 2000	780 - 979	1780	J	J	2	–	795530
2001 – 2400	980 - 1179	2180	J	J	4	–	795531

[11] Eckumlenkung Standard

		N ^o
1	V	260272

[14] Eckumlenkung Axer

		N ^o
1	V	260284

[15] Eckumlenkung Standard (RC3)

		N ^o
2	V	260274

Einsatz bei:

DK-Getriebe Griffsitz mittig/variabel: 520 - 620 mm

[16] Eckumlenkung Verschiebesicherung

					N ^o
Zweitöffnender Flügel / integrierte Verschiebesicherung	Oben	1	V	–	839223
Zweitöffnender Flügel / integrierte Verschiebesicherung	Unten	1	V	–	839224

Bei Einsatz Eckumlenkung mit Verschiebesicherung Eckumlenkung Standard (RC3) am erstöffnenden Flügel erforderlich.

[17] Mittelverschluss mehrteilig – Standard, waagrecht - oben, Drehflügel

					N ^o
200	J	1	V	–	337708
400	J	1	V	–	337710
600	J	1	V	–	337711

Größenabhängige Kombinationen:

					N ^o
711 – 910	200 KU	1	V	–	337708
911 – 1110	400 KU	1	V	–	337710
1111 – 1310	600 KU	1	V	–	337711
1311 – 1400	600 KU	1	V	–	337711
	200 KU	1	V	–	337708

[18] Mittelverschluss mehrteilig – Sicherheit, senkrecht

					N ^o
200	N	1	V	–	296853
400	N	1	V	–	296854
600	N	1	V	–	296855
600	J	1	V	–	337711

Größenabhängige Kombinationen:





					N ^o
ohne Lastabtragung	mit Lastabtragung				
490 – 650	–	200	1	V	296853
651 – 850	1000 – 1150	400	1	V	296854
851 – 1050	1151 – 1350	600	1	V	296855
1051 – 1250	1351 – 1550	600 KU	1	V	337711
		200	1	V	296853
1251 – 1450	1551 – 1750	600 KU	1	V	337711
		400	1	V	296854
1451 – 1650	1751 – 1950	600 KU	1	V	337711
		600	1	V	296855
1651 – 1850	1951 – 2150	600 KU	1	V	337711
		600 KU	1	V	337711
		200	1	V	296853
1851 – 2050	2151 – 2350	600 KU	1	V	337711
		600 KU	1	V	337711
		400	1	V	296854
2051 – 2250	2351 – 2400	600 KU	1	V	337711
		600 KU	1	V	337711
		600	1	V	296855
2251 – 2400	–	600 KU	1	V	337711
		600 KU	1	V	337711
		600 KU	1	V	337711
		200	1	V	296853

[19] Mittelverschluss mehrteilig – Sicherheit, waagrecht





					N ^o
200	N	1	V	–	296853
400	N	1	V	–	296854

Beschlagübersichten

DK-Getriebe - Griffsitz mittig/variabel Stulp-Beschlag

				Nº
600	N	1	V	296855
600	J	1	V	337711

Größenabhängige Kombinationen:

					Nº
ohne Drehbegrenzer	mit Drehbegrenzer				
450 – 650	801 – 850	200	1	V	296853
651 – 850	851 – 1050	400	1	V	296854
851 – 1000	1051 – 1250	600	1	V	296855
–	1251 – 1400	600 KU	1	V	337711
		200	1	V	296853

[24] Sicherheitsschließstück → ab Seite 200

[28] Kipplager → ab Seite 197

[31] Schnäpper Flügelteil (optional FFH ≥ 1601 mm)

	Nº
Schnäpper Flügelteil	788363





[32] Schnäpper (optional FFH ≥ 1601 mm)

		Nº
Schnäpper für Stulpflügelgetriebe	Aufschraubbar	788378

[33] Niveauschaltperre Flügelteil

	Nº
Flügelteil für Niveauschaltperre	795927

[36] Axerstulp – Sicherheit

					Nº
330 – 600	490	250	–	–	385393
601 – 800	690	350	–	–	385394
801 – 1000	890	500	1	V	450373
1001 – 1200	1090	500	1	V	450374

[38] Axerarm → ab Seite 195

i **INFO**
Bei FFH < 600 mm Kippweite auf 80 mm einstellen.

[44] Eckband

	Nº
Eckband - Bandseite Designo (BA 13)	634705

[45] Ecklager → ab Seite 197

[48] Zweitschere (FFB ≥ 1201 mm)

		Nº
Rahmen- und Flügelteil	200	255237

[50] Lastabtragung Flügelteil (FFB ≥ 801 mm, FFH ≥ 1001 mm)

	Nº
max. 150 kg	567972

[51] Lastabtragung Rahmenteil (FFB ≥ 801 mm, FFH ≥ 1001 mm)

	Nº
max. 150 kg	565254

[53] Anbohrschutz

	Nº
Anbohrschutz	797819



[54] Griff, abschließbar → CTL_1

[61] Drehbegrenzer 198, Flügelteil

	Nº
Bandseite Designo	485591

[62] Drehbegrenzer Rahmenteil → ab Seite 205

[81] Auflauf



			Nº
Auflauf für Stulpmontage	Flügel	12	770685

[82] Aushebelsicherung

		Nº
Aushebelsicherung	ab Falztiefe 26 mm	811715

Optional

[46] Abdeckung Ecklager

			Nº
Abdeckung Ecklager - Bandseite Designo	Klemmbar	Links	799664
		Rechts	799789

i **INFO**
Falzluft unten waagrecht 11,5 - 14 mm.



5 DK-Getriebe / Stulpflügelgetriebe

5.1 Stulpflügelgetriebe

5.1.1 Standard

5.1.1.1 KSR - Griffsitz konstant

Kombinationsmöglichkeiten

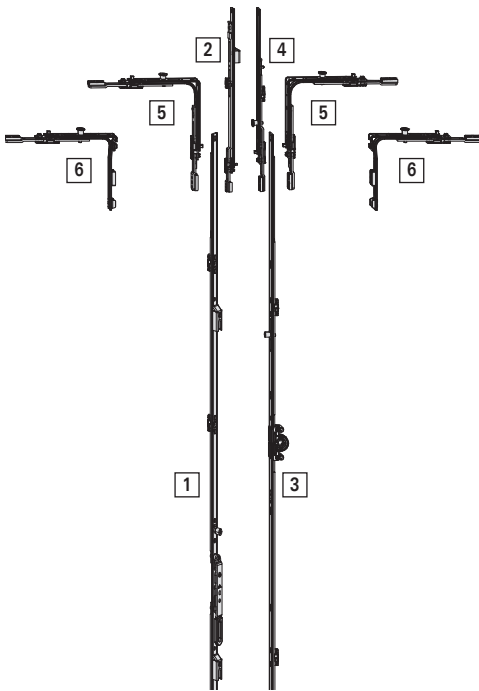

Zuordnung	Bedeutung
[1]	Stulpflügelgetriebe Standard KSR
[2]	Mittverschluss Stulp
[3]	DK-Getriebe KSR - Griffsitz konstant
[4]	Mittverschluss Standard
[5]	Eckumlenkung Standard
[6]	Sondereckumlenkung Kurz

Bestimmung der Getriebe

1. Flügelfalzhöhe (FFH) von Element bestimmen



INFO

Kombinationsmöglichkeiten und erforderliche Eckumlenkung [5] + [6] nachstehenden Tabellen entnehmen.

2. Stulpflügelgetriebe Standard KSR [1] mit Hilfe von *Flügelfalzhöhe (FFH)* und *Länge Bauteil* auswählen

Optional: Mittverschluss Stulp [2] bestimmen

3. DK-Getriebe KSR - Griffsitz konstant [3] mit Hilfe von *Länge Bauteil* auswählen

- DK-Getriebe KSR - Griffsitz konstant, Dornmaß 8 mm
- DK-Getriebe KSR - Griffsitz konstant, Dornmaß 15 mm

- DK-Getriebe KSR - Griffsitz konstant, Dornmaß 25, 30, 35, 40, 45, 50 mm

Optional: Mittelverschluss Standard [4] bestimmen

Dornmaß 8 mm

Anwendungsbereich	Stulpflügelgetriebe Standard KSR			DK-Getriebe KSR			
	FFH	Länge Bauteil	Kniehebelsitz	Typ Eckumlenkung	Länge Bauteil	Griffhöhe	NSP
431 – 510	600	233	Sondereckumlenkung Kurz	490	120	N	Eckumlenkung Standard
511 – 600			Eckumlenkung Standard	600	170	N	Eckumlenkung Standard
601 – 800	690	325	Eckumlenkung Standard	690	263	N	Eckumlenkung Standard
801 – 1000	890	335	Eckumlenkung Standard	890	413	J	Eckumlenkung Standard
1001 – 1200	1090	335	Eckumlenkung Standard	1090	513	J	Eckumlenkung Standard
1201 – 1400	1290	335	Eckumlenkung Standard	1290	563	J	Eckumlenkung Standard
1401 – 1600	1490	335	Eckumlenkung Standard	1490	563	J	Eckumlenkung Standard
1601 – 1800	1690	335	Eckumlenkung Standard	1690	563 / 1000	J	Eckumlenkung Standard
1801 – 2000	1890	640	Eckumlenkung Standard	1890	1000	J	Eckumlenkung Standard
2001 – 2200	2090	640	Eckumlenkung Standard	2090	1000	J	Eckumlenkung Standard
2201 – 2400	2290	640	Eckumlenkung Standard	2290	1000	J	Eckumlenkung Standard



INFO

Ab FFH 2401 mm Mittelverschluss erforderlich.

Dornmaß 15 mm und größer

Anwendungsbereich	Stulpflügelgetriebe Standard KSR			DK-Getriebe KSR			
	FFH	Länge Bauteil	Kniehebelsitz	Typ Eckumlenkung	Länge Bauteil	Griffhöhe	NSP
431 – 510	600	195	Sondereckumlenkung Kurz	460	120	N	Eckumlenkung Standard
511 – 600			Eckumlenkung Standard	600	170	J	Eckumlenkung Standard
601 – 800	690	300	Eckumlenkung Standard	690	263	J	Eckumlenkung Standard
801 – 1000	890	490	Eckumlenkung Standard	890	413	J	Eckumlenkung Standard
1001 – 1200	1090	335	Eckumlenkung Standard	1090	513	J	Eckumlenkung Standard
1201 – 1400	1290	335	Eckumlenkung Standard	1290	563	J	Eckumlenkung Standard
1401 – 1600	1490	335	Eckumlenkung Standard	1490	563	J	Eckumlenkung Standard
1601 – 1800	1690	335	Eckumlenkung Standard	1690	563 / 1000	J	Eckumlenkung Standard
1801 – 2000	1890	640	Eckumlenkung Standard	1890	1000	J	Eckumlenkung Standard
2001 – 2200	2090	640	Eckumlenkung Standard	2090	1000	J	Eckumlenkung Standard
2201 – 2400	2290	640	Eckumlenkung Standard	2290	1000	J	Eckumlenkung Standard



INFO

Ab FFH 2401 mm Mittelverschluss erforderlich.

5.1.1.2 Griffsitz konstant

Kombinationsmöglichkeiten

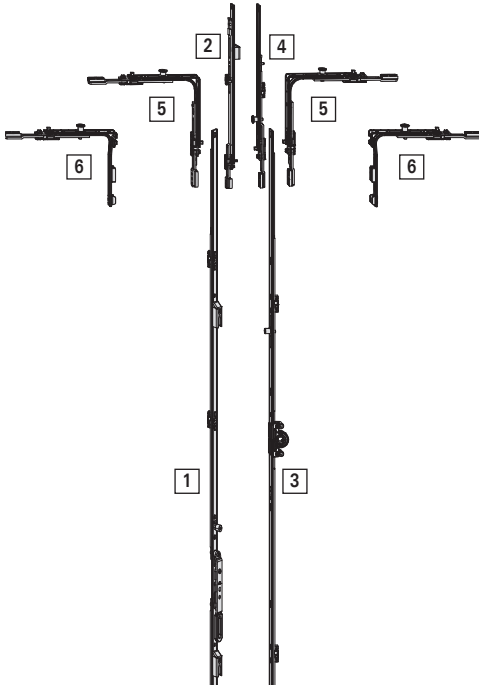

Zuordnung	Bedeutung
[1]	Stulpflügelgetriebe Standard
[2]	Mittelverschluss Stulp
[3]	DK-Getriebe - Griffsitz konstant
[4]	Mittelverschluss Standard
[5]	Eckumlenkung Standard
[6]	Sondereckumlenkung Kurz

Bestimmung der Getriebe

1. Flügelfalzhöhe (FFH) von Element bestimmen



INFO

Kombinationsmöglichkeiten und erforderliche Eckumlenkung [5] + [6] nachstehenden Tabellen entnehmen.

2. Stulpflügelgetriebe Standard [1] mit Hilfe von *Flügelfalzhöhe (FFH)* und *Länge Bauteil* auswählen

Optional: Mittelverschluss Stulp [2] bestimmen

3. DK-Getriebe - Griffsitz konstant [3] mit Hilfe von *Länge Bauteil* auswählen

- DK-Getriebe - Griffsitz konstant, Dornmaß 8 mm
- DK-Getriebe - Griffsitz konstant, Dornmaß 15 mm
- DK-Getriebe - Griffsitz konstant, Dornmaß 25, 30, 35, 40, 45, 50 mm

Optional: Mittelverschluss Standard [4] bestimmen

Dornmaß 8 mm

Anwendungsbereich	Stulpflügelgetriebe Standard			DK-Getriebe			
	FFH	Länge Bauteil	Kniehebelsitz	Typ Eckumlenkung	Länge Bauteil	Griffhöhe	NSP
431 – 510	600	233	Sondereckumlenkung Kurz	490	120	N	Eckumlenkung Standard
511 – 600			Eckumlenkung Standard	600	170	N	Eckumlenkung Standard
601 – 800	690	195	Eckumlenkung Standard	690	263	N	Eckumlenkung Standard
801 – 1000	890	195	Eckumlenkung Standard	890	413	J	Eckumlenkung Standard
1001 – 1200	1090	335	Eckumlenkung Standard	1090	513	J	Eckumlenkung Standard
1201 – 1400	1290	335	Eckumlenkung Standard	1290	563	J	Eckumlenkung Standard
1401 – 1600	1490	335	Eckumlenkung Standard	1490	563	J	Eckumlenkung Standard
1601 – 1800	1690	335	Eckumlenkung Standard	1690	563 / 1000	J	Eckumlenkung Standard
1801 – 2000	1890	640	Eckumlenkung Standard	1890	1000	J	Eckumlenkung Standard
2001 – 2200	2090	640	Eckumlenkung Standard	2090	1000	J	Eckumlenkung Standard
2201 – 2400	2290	640	Eckumlenkung Standard	2290	1000	J	Eckumlenkung Standard



INFO

Ab FFH 2401 mm Mittelverschluss erforderlich.

Dornmaß 15 mm und größer

Anwendungsbereich	Stulpflügelgetriebe Standard			DK-Getriebe			
	FFH	Länge Bauteil	Kniehebelsitz	Typ Eckumlenkung	Länge Bauteil	Griffhöhe	NSP
431 – 510	600	195	Sondereckumlenkung Kurz	460	120	N	Eckumlenkung Standard
511 – 600			Eckumlenkung Standard	600	170	J	Eckumlenkung Standard
601 – 800	690	335	Eckumlenkung Standard	690	263	J	Eckumlenkung Standard
801 – 1000	890	490	Eckumlenkung Standard	890	413	J	Eckumlenkung Standard
1001 – 1200	1090	335	Eckumlenkung Standard	1090	513	J	Eckumlenkung Standard
1201 – 1400	1290	335	Eckumlenkung Standard	1290	563	J	Eckumlenkung Standard
1401 – 1600	1490	335	Eckumlenkung Standard	1490	563	J	Eckumlenkung Standard
1601 – 1800	1690	335	Eckumlenkung Standard	1690	563 / 1000	J	Eckumlenkung Standard
1801 – 2000	1890	640	Eckumlenkung Standard	1890	1000	J	Eckumlenkung Standard
2001 – 2200	2090	640	Eckumlenkung Standard	2090	1000	J	Eckumlenkung Standard
2201 – 2400	2290	640	Eckumlenkung Standard	2290	1000	J	Eckumlenkung Standard



INFO

Ab FFH 2401 mm Mittelverschluss erforderlich.

5.1.1.3 Griffsitz mittig/variabel

Kombinationsmöglichkeiten

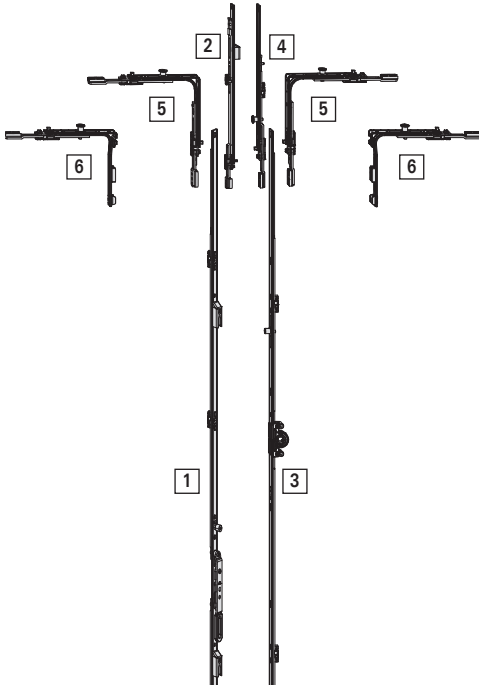

Zuordnung	Bedeutung
[1]	Stulpflügelgetriebe Standard
[2]	Mittelverschluss Stulp
[3]	DK-Getriebe - Griffsitz mittig/variabel
[4]	Mittelverschluss Standard
[5]	Eckumlenkung Standard
[6]	Sondereckumlenkung Kurz

Bestimmung der Getriebe

1. Flügelfalzhöhe (FFH) von Element bestimmen



INFO

Kombinationsmöglichkeiten und erforderliche Eckumlenkung [5] + [6] nachstehenden Tabellen entnehmen.

2. Stulpflügelgetriebe Standard [1] mit Hilfe von *Flügelfalzhöhe (FFH)* und *Länge Bauteil* auswählen

Optional: Mittelverschluss Stulp [2] bestimmen

3. DK-Getriebe - Griffsitz mittig/variabel [3] mit Hilfe von *Länge Bauteil* auswählen

- DK-Getriebe - Griffsitz mittig/variabel, Dornmaß 8 mm
- DK-Getriebe - Griffsitz mittig/variabel, Dornmaß 15 mm
- DK-Getriebe - Griffsitz mittig/variabel, Dornmaß 25, 30, 35, 40, 45, 50 mm

Optional: Mittelverschluss Standard [4] bestimmen

Dornmaß 8 mm

Anwendungsbereich	Stulpflügelgetriebe Standard			DK-Getriebe			
	FFH	Länge Bauteil	Kniehebelsitz	Typ Eckumlenkung	Länge Bauteil	Griffhöhe	NSP
621 – 800	680	235 – 275	Sondereckumlenkung Kurz	580	311 – 350	N	Eckumlenkung Standard
801 – 900							
901 – 1200	980	249 – 448	Eckumlenkung Standard	1380	401 – 600	J	Eckumlenkung Standard
1201 – 1600	1380	448 – 658	Eckumlenkung Standard				
1601 – 2000	1780	680 – 880	Eckumlenkung Standard	2180	801 – 1000	J	Eckumlenkung Standard
2001 – 2400	2180	880 – 1080	Eckumlenkung Standard				



INFO

Ab FFH 2401 mm Mittelverschluss erforderlich.

Dornmaß 15 mm und größer

Anwendungsbereich	Stulpflügelgetriebe Standard			DK-Getriebe								
	FFH	Länge Bauteil	Kniehebelsitz	Typ Eckumlenkung	Länge Bauteil	Griffhöhe	NSP	Typ Eckumlenkung				
371 – 450	400	255 – 265	Sondereckumlenkung Kurz	430	215 – 225	N	Sondereckumlenkung Kurz					
451 – 520								266 – 300	Sondereckumlenkung Kurz	226 – 260	N	Eckumlenkung Standard
521 – 620								301 – 350	Eckumlenkung Standard			
621 – 650	680	393 – 407	Sondereckumlenkung Kurz	580	311 – 400	J	Eckumlenkung Standard					
651 – 800								408 – 482	Eckumlenkung Standard			
801 – 1200	980	482 – 682	Eckumlenkung Standard	980	401 – 600	J	Eckumlenkung Standard					
1201 – 1600	1380	448 – 648	Eckumlenkung Standard	1380	601 – 800	J	Eckumlenkung Standard					
1601 – 2000	1780	680 – 880	Eckumlenkung Standard	1780	801 – 1000	J	Eckumlenkung Standard					
2001 – 2400	2180	880 – 1080	Eckumlenkung Standard	2180	1001 – 1200	J	Eckumlenkung Standard					



INFO

Ab FFH 2401 mm Mittelverschluss erforderlich.

5.1.2 Plus

5.1.2.1 KSR - Griffsitz konstant

Kombinationsmöglichkeiten

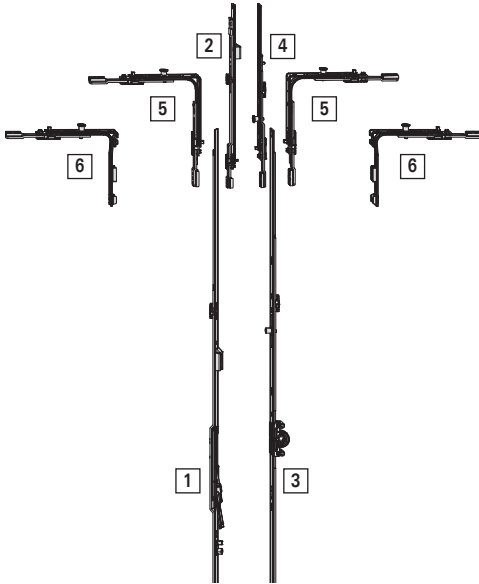

Zuordnung	Bedeutung
[1]	Stulpflügelgetriebe Plus KSR
[2]	Mittelverschluss Stulp
[3]	DK-Getriebe KSR - Griffsitz konstant
[4]	Mittelverschluss Standard
[5]	Eckumlenkung Standard
[6]	Sondereckumlenkung Kurz

Bestimmung der Getriebe

1. Flügelfalzhöhe (FFH) von Element bestimmen



INFO

Kombinationsmöglichkeiten und erforderliche Eckumlenkung [5] + [6] nachstehenden Tabellen entnehmen.

2. Stulpflügelgetriebe Plus KSR [1] mit Hilfe von *Flügelfalzhöhe (FFH)* und *Länge Bauteil* auswählen

Optional: Mittelverschluss Stulp [2] bestimmen

3. DK-Getriebe KSR - Griffsitz konstant [3] mit Hilfe von *Länge Bauteil* auswählen

- DK-Getriebe KSR - Griffsitz konstant, Dornmaß 8 mm
- DK-Getriebe KSR - Griffsitz konstant, Dornmaß 15 mm
- DK-Getriebe KSR - Griffsitz konstant, Dornmaß 25, 30, 35, 40, 45, 50 mm

Optional: Mittelverschluss Standard [4] bestimmen

Dornmaß 8 mm

Anwendungsbereich	Stulpflügelgetriebe Standard KSR			DK-Getriebe KSR			
	FFH	Länge Bauteil	Kniehebelsitz	Typ Eckumlenkung	Länge Bauteil	Griffhöhe	NSP
431 – 510	600	233	Sondereckumlenkung Kurz	490	120	N	Eckumlenkung Standard
511 – 600			Eckumlenkung Standard	600	170	N	Eckumlenkung Standard
601 – 800	690	325	Eckumlenkung Standard	690	263	N	Eckumlenkung Standard
801 – 1000	890	335	Eckumlenkung Standard	890	413	J	Eckumlenkung Standard
1001 – 1200	1090	335	Eckumlenkung Standard	1090	513	J	Eckumlenkung Standard
1201 – 1400	1290	335	Eckumlenkung Standard	1290	563	J	Eckumlenkung Standard
1401 – 1600	1490	335	Eckumlenkung Standard	1490	563	J	Eckumlenkung Standard
1601 – 1800	1690	335	Eckumlenkung Standard	1690	563 / 1000	J	Eckumlenkung Standard
1801 – 2000	1890	640	Eckumlenkung Standard	1890	1000	J	Eckumlenkung Standard
2001 – 2200	2090	640	Eckumlenkung Standard	2090	1000	J	Eckumlenkung Standard
2201 – 2400	2290	640	Eckumlenkung Standard	2290	1000	J	Eckumlenkung Standard



INFO

Ab FFH 2401 mm Mittelverschluss erforderlich.

Dornmaß 15 mm und größer

Anwendungsbereich	Stulpflügelgetriebe Standard KSR			DK-Getriebe KSR			
	FFH	Länge Bauteil	Kniehebelsitz	Typ Eckumlenkung	Länge Bauteil	Griffhöhe	NSP
431 – 510	600	195	Sondereckumlenkung Kurz	460	120	N	Eckumlenkung Standard
511 – 600			Eckumlenkung Standard	600	170	J	Eckumlenkung Standard
601 – 800	690	300	Eckumlenkung Standard	690	263	J	Eckumlenkung Standard
801 – 1000	890	490	Eckumlenkung Standard	890	413	J	Eckumlenkung Standard
1001 – 1200	1090	335	Eckumlenkung Standard	1090	513	J	Eckumlenkung Standard
1201 – 1400	1290	335	Eckumlenkung Standard	1290	563	J	Eckumlenkung Standard
1401 – 1600	1490	335	Eckumlenkung Standard	1490	563	J	Eckumlenkung Standard
1601 – 1800	1690	335	Eckumlenkung Standard	1690	563 / 1000	J	Eckumlenkung Standard
1801 – 2000	1890	640	Eckumlenkung Standard	1890	1000	J	Eckumlenkung Standard
2001 – 2200	2090	640	Eckumlenkung Standard	2090	1000	J	Eckumlenkung Standard
2201 – 2400	2290	640	Eckumlenkung Standard	2290	1000	J	Eckumlenkung Standard



INFO

Ab FFH 2401 mm Mittelverschluss erforderlich.



5.1.2.2 Griffsitz konstant

Kombinationsmöglichkeiten

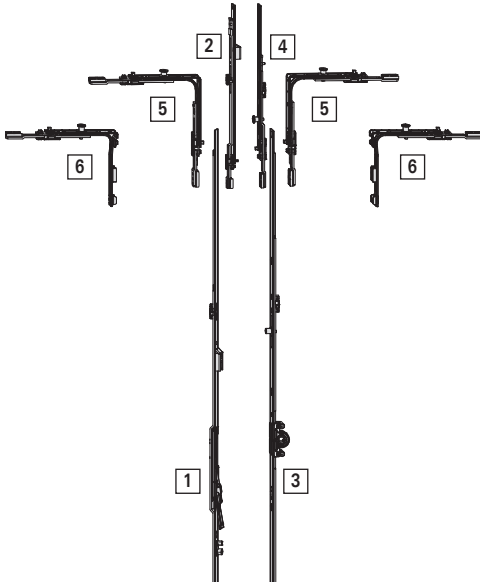

Zuordnung	Bedeutung
[1]	Stulpflügelgetriebe Plus
[2]	Mittverschluss Stulp
[3]	DK-Getriebe - Griffsitz konstant
[4]	Mittverschluss Standard
[5]	Eckumlenkung Standard
[6]	Sondereckumlenkung Kurz

Bestimmung der Getriebe

1. Flügelfalzhöhe (FFH) von Element bestimmen



INFO

Kombinationsmöglichkeiten und erforderliche Eckumlenkung [5] + [6] nachstehenden Tabellen entnehmen.

2. Stulpflügelgetriebe Plus [1] mit Hilfe von *Flügelfalzhöhe (FFH)* und *Länge Bauteil* auswählen

Optional: Mittverschluss Stulp [2] bestimmen

3. DK-Getriebe - Griffsitz konstant [3] mit Hilfe von *Länge Bauteil* auswählen

- DK-Getriebe - Griffsitz konstant, Dornmaß 8 mm
- DK-Getriebe - Griffsitz konstant, Dornmaß 15 mm
- DK-Getriebe - Griffsitz konstant, Dornmaß 25, 30, 35, 40, 45, 50 mm

Optional: Mittverschluss Standard [4] bestimmen

Dornmaß 8 mm und größer

Anwendungsbereich	Stulpflügelgetriebe Plus			DK-Getriebe			
	FFH	Länge Bauteil	Kniehebelsitz	Typ Eckumlenkung	Länge Bauteil	Griffhöhe	NSP
431 – 510	600	144	Sondereckumlenkung Kurz	460	120	N	Eckumlenkung Standard
511 – 600			Eckumlenkung Standard	600	170	J	Eckumlenkung Standard
601 – 800	690	246	Eckumlenkung Standard	690	263	J	Eckumlenkung Standard
801 – 1000	890	396	Eckumlenkung Standard	890	413	J	Eckumlenkung Standard
1001 – 1200	1090	496	Eckumlenkung Standard	1090	513	J	Eckumlenkung Standard
1201 – 1400	1290	546	Eckumlenkung Standard	1290	563	J	Eckumlenkung Standard
1401 – 1600	1490	546	Eckumlenkung Standard	1490	563	J	Eckumlenkung Standard
1601 – 1800	1690	546	Eckumlenkung Standard	1690	563 / 1000	J	Eckumlenkung Standard
1801 – 2000	1890	546	Eckumlenkung Standard	1890	1000	J	Eckumlenkung Standard
2001 – 2200	2090	546	Eckumlenkung Standard	2090	1000	J	Eckumlenkung Standard
2201 – 2400	2290	546	Eckumlenkung Standard	2290	1000	J	Eckumlenkung Standard



INFO

Ab FFH 2401 mm Mittelverschluss erforderlich.



5.1.2.3 Griffsitz mittig/variabel

Kombinationsmöglichkeiten

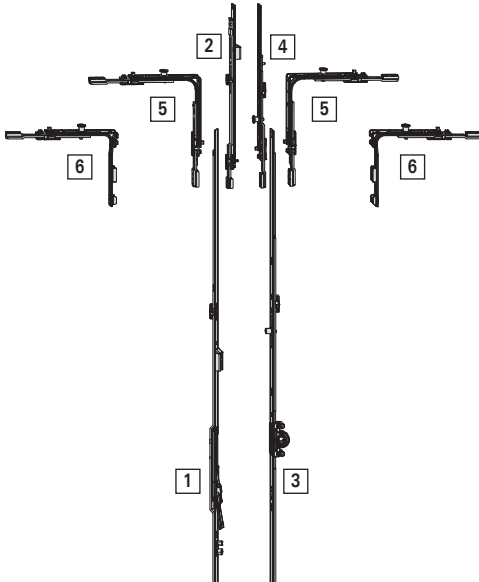

Zuordnung	Bedeutung
[1]	Stulpflügelgetriebe Plus
[2]	Mittelverschluss Stulp
[3]	DK-Getriebe - Griffsitz mittig/variabel
[4]	Mittelverschluss Standard
[5]	Eckumlenkung Standard
[6]	Sondereckumlenkung Kurz

Bestimmung der Getriebe

1. Flügelfalzhöhe (FFH) von Element bestimmen



INFO

Kombinationsmöglichkeiten und erforderliche Eckumlenkung [5] + [6] nachstehenden Tabellen entnehmen.

2. Stulpflügelgetriebe Plus [1] mit Hilfe von *Flügelfalzhöhe (FFH)* und *Länge Bauteil* auswählen

Optional: Mittelverschluss Stulp [2] bestimmen

3. DK-Getriebe - Griffsitz mittig/variabel [3] mit Hilfe von *Länge Bauteil* auswählen

- DK-Getriebe - Griffsitz mittig/variabel, Dornmaß 8 mm
- DK-Getriebe - Griffsitz mittig/variabel, Dornmaß 15 mm
- DK-Getriebe - Griffsitz mittig/variabel, Dornmaß 25, 30, 35, 40, 45, 50 mm

Optional: Mittelverschluss Standard [4] bestimmen

Dornmaß 8

Anwendungsbereich	Stulpflügelgetriebe Plus			DK-Getriebe			
	FFH	Länge Bauteil	Kniehebelsitz	Typ Eckumlenkung	Länge Bauteil	Griffhöhe	NSP
431 – 520	400	194 – 239	Sondereckumlenkung Kurz	500	215 – 260	N	Sondereckumlenkung Kurz
521 – 620		240 – 289	Eckumlenkung Standard		261 – 310	N	Eckumlenkung Standard
621 – 700	680	290 – 329	Sondereckumlenkung Kurz	580	311 – 400	J	Eckumlenkung Standard
701 – 800		330 – 379	Eckumlenkung Standard				
801 – 1200	980	380 – 579	Eckumlenkung Standard	980	401 – 600	J	Eckumlenkung Standard
1201 – 1600	1380	580 – 779	Eckumlenkung Standard	1380	601 – 800	J	Eckumlenkung Standard
1601 – 2000	1780	780 – 979	Eckumlenkung Standard	1780	801 – 1000	J	Eckumlenkung Standard
2001 – 2400	2180	980 – 1179	Eckumlenkung Standard	2180	1001 – 1200	J	Eckumlenkung Standard



INFO

Ab FFH 2401 mm Mittelverschluss erforderlich.

Dornmaß 15 mm und größer

Anwendungsbereich	Stulpflügelgetriebe Plus			DK-Getriebe			
	FFH	Länge Bauteil	Kniehebelsitz	Typ Eckumlenkung	Länge Bauteil	Griffhöhe	NSP
431 – 450	400	194 – 204	Sondereckumlenkung Kurz	430	215 – 225	N	Sondereckumlenkung Kurz
451 – 520		205 – 239	Sondereckumlenkung Kurz		226 – 260	N	Eckumlenkung Standard
521 – 620		240 – 289	Eckumlenkung Standard		261 – 310	N	Eckumlenkung Standard
621 – 700	680	290 – 329	Sondereckumlenkung Kurz	580	311 – 400	J	Eckumlenkung Standard
701 – 800		330 – 379	Eckumlenkung Standard				
801 – 1200	980	380 – 579	Eckumlenkung Standard	980	401 – 600	J	Eckumlenkung Standard
1201 – 1600	1380	580 – 779	Eckumlenkung Standard	1380	601 – 800	J	Eckumlenkung Standard
1601 – 2000	1780	780 – 979	Eckumlenkung Standard	1780	801 – 1000	J	Eckumlenkung Standard
2001 – 2400	2180	980 – 1179	Eckumlenkung Standard	2180	1001 – 1200	J	Eckumlenkung Standard



INFO

Ab FFH 2401 mm Mittelverschluss erforderlich.



6 Rahmenteile



INFO





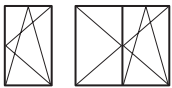
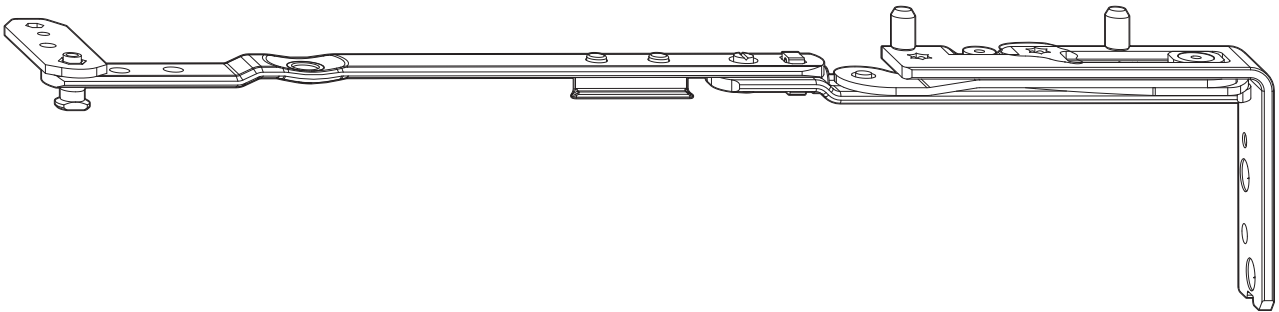

Weitere Rahmenteile auf Anfrage.

6.1 Axerarm

6.1.1 Bandseite NT Designo (BA 13)

6.1.1.1 Standard



							N ^o
12/18-13 12/20-13 12/22-13	330 – 600	250	24	12	Roto Sil	Links	563732
			24	12	Roto Sil	Rechts	563728
			30	12	Roto Sil	Links	570054
			30	12	Roto Sil	Rechts	570050
	601 – 800	350	24	12	Roto Sil	Links	563733
			24	12	Roto Sil	Rechts	563729
			30	12	Roto Sil	Links	570075
			30	12	Roto Sil	Rechts	570051
	801 – 1400	500	24	12	Roto Sil	Links	563734
			24	12	Roto Sil	Rechts	563730
			30	12	Roto Sil	Links	570076
			30	12	Roto Sil	Rechts	570052

6.1.1.2 TiltFirst (TF)

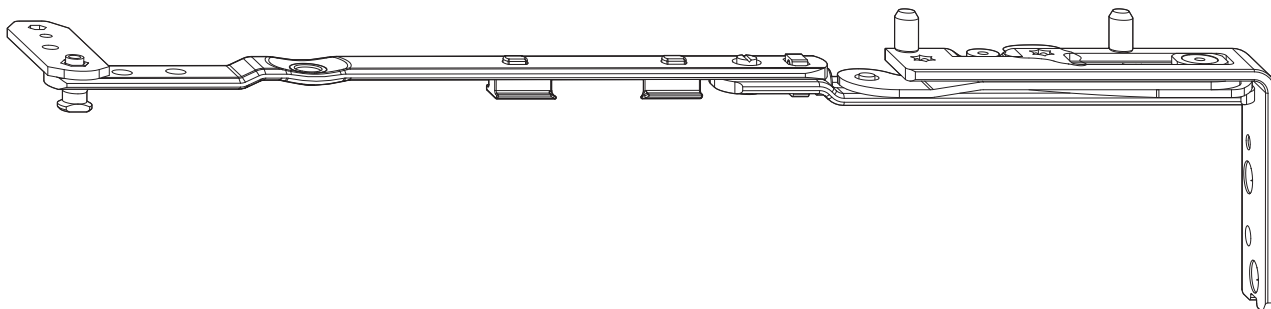

							N ^o
12/18-13 12/20-13 12/22-13	330 – 600	250	24	12	Roto Sil	Links	600800
			24	12	Roto Sil	Rechts	600801
	601 – 800	350	24	12	Roto Sil	Links	600802
			24	12	Roto Sil	Rechts	600803
	801 – 1400	500	24	12	Roto Sil	Links	600804
			24	12	Roto Sil	Rechts	600805

6.2 Falzaxerarm

6.2.1 Bandseite NT Designo (BA 13)

6.2.1.1 Standard

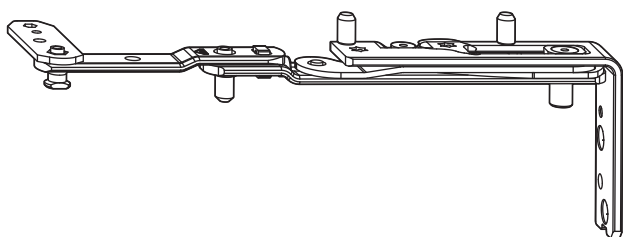

					N ^o
12/18-13 12/20-13 12/22-13	24	12	Roto Sil	Links	563735
	24	12	Roto Sil	Rechts	563731
	30	12	Roto Sil	Links	570077
	30	12	Roto Sil	Rechts	570053

Passender Falzaxerstulp siehe .



6.3 Ecklager

6.3.1 Bandseite NT Designo (BA 13)

6.3.1.1 Standard

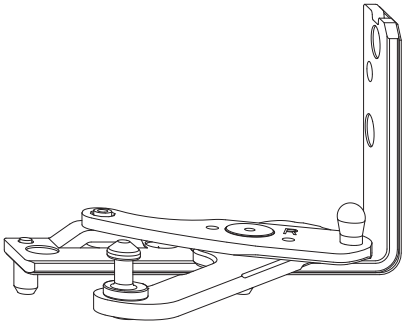

							N ^o
Ecklager NT Designo (BA 13)	24	12	max. 150 kg	13	Roto Sil	Links	563737
		12	max. 150 kg	13	Roto Sil	Rechts	563736
	30	12	max. 150 kg	13	Roto Sil	Links	570080
		12	max. 150 kg	13	Roto Sil	Rechts	570079

Passende Eckbänder siehe → *ab Seite 36*.

Passende Lastabtragungen siehe → *ab Seite 36*.

6.4 Kiplager

6.4.1 Standard

6.4.1.1 Zink

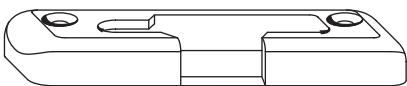

A

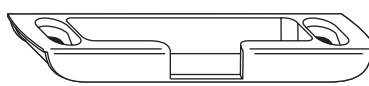

B

Zuordnung	Bedeutung
[A]	Kiplager aufschraubbar
[B]	Kiplager einfräsbar

												N ^o
-	18	4	Einfräsbar	N	-	-	9	J	Roto Sil	-	318319	
			Einfräsbar	N	-	-	13	J	Roto Sil	Links	627984	
			Einfräsbar	N	-	-	13	J	Roto Sil	Rechts	627986	

											N ^o
Eurofalz	18	12	Aufschraubbar	N	–	–	9	J	Roto Sil	Links	260479
		12	Aufschraubbar	N	–	–	9	J	Roto Sil	Rechts	260480
		12	Aufschraubbar	J	2 x Ø 8 mm	–	9	J	Roto Sil	Links	260481
		12	Aufschraubbar	J	2 x Ø 8 mm	–	9	J	Roto Sil	Rechts	260482
	20	12	Aufschraubbar	N	–	–	9	J	Roto Sil	Links	260483
		12	Aufschraubbar	N	–	–	9	J	Roto Sil	Rechts	260484
		12	Aufschraubbar	J	2 x Ø 8 mm	–	9	J	Roto Sil	Links	260485
		12	Aufschraubbar	J	2 x Ø 8 mm	–	9	J	Roto Sil	Rechts	260486
	24	12	Aufschraubbar	N	–	–	13	J	Roto Sil	Links	261943
		12	Aufschraubbar	N	–	–	13	J	Roto Sil	Rechts	262927
		12	Aufschraubbar	J	2 x Ø 8 mm	–	13	J	Roto Sil	Links	261944
		12	Aufschraubbar	J	2 x Ø 8 mm	–	13	J	Roto Sil	Rechts	262929
	30	12	Aufschraubbar	N	–	–	13	J	Roto Sil	Links	631525
		12	Aufschraubbar	N	–	–	13	J	Roto Sil	Rechts	631526
12		Aufschraubbar	J	2 x Ø 8 mm	–	13	J	Roto Sil	Links	631502	
12		Aufschraubbar	J	2 x Ø 8 mm	–	13	J	Roto Sil	Rechts	631504	
Euronut 7/8	18	12	Aufschraubbar	N	–	–	9	J	Roto Sil	Links	260487
		12	Aufschraubbar	N	–	–	9	J	Roto Sil	Rechts	260488
Euronut 11/8	24	12	Aufschraubbar	N	–	–	13	J	Roto Sil	Links	378464
		12	Aufschraubbar	N	–	–	13	J	Roto Sil	Rechts	378457

i **INFO**
Weitere Ausführungen auf Anfrage.

6.4.1.2 Stahl

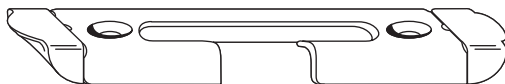

A



B

Zuordnung	Bedeutung
[A]	Mit Endkappen
[B]	Ohne Endkappen

											N ^o
–	18	4	Einfräsbar	N	–	–	9	N	Roto Sil		280117
Eurofalz	18	12	Aufschraubbar	N	–	–	9	N	Roto Sil		280442
		12	Aufschraubbar	J	2 x Ø 8 mm	–	9	N	Roto Sil		457912
		12	Aufschraubbar	N	–	mit Endkappen	9	N	Roto Sil		306401
	20	12	Aufschraubbar	N	–	–	9	N	Roto Sil		280444
		12	Aufschraubbar	J	2 x Ø 8 mm	–	9	N	Roto Sil		291556
		12	Aufschraubbar	N	–	mit Endkappen	9	N	Roto Sil		306402
	30	12	Aufschraubbar	N	–	–	13	J	Roto Sil		602201
	12	Aufschraubbar	J	2 x Ø 8 mm	–	13	J	Roto Sil		602202	
Euronut 7/8	18	12	Aufschraubbar	N	–	–	9	N	Roto Sil		378459
	20	12	Aufschraubbar	N	–	–	9	N	Roto Sil		291557

i **INFO**
Weitere Ausführungen auf Anfrage.



6.4.2 TiltFirst (TF)

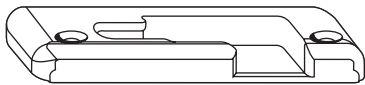

											N ^o
Eurofalz	18	12	Aufschaubar	N	–	–	9	J	Roto Sil	Links	287915
		12	Aufschaubar	N	–	–	9	J	Roto Sil	Rechts	287916
	20	12	Aufschaubar	N	–	–	9	J	Roto Sil	Links	287590
		12	Aufschaubar	N	–	–	9	J	Roto Sil	Rechts	287591
	24	12	Aufschaubar	J	2 x Ø 8 mm	–	13	J	Roto Sil	Links	611180
		12	Aufschaubar	J	2 x Ø 8 mm	–	13	J	Roto Sil	Rechts	612134
		12	Aufschaubar	N	–	–	13	J	Roto Sil	Links	632132
		12	Aufschaubar	N	–	–	13	J	Roto Sil	Rechts	632133
30	12	Aufschaubar	N	–	mit 2 mm Abstand zur Rahmenkante setzen	13	J	Roto Sil	Links	602788	
	12	Aufschaubar	N	–	mit 2 mm Abstand zur Rahmenkante setzen	13	J	Roto Sil	Rechts	602789	
Euronut 7/8	18	12	Aufschaubar	N	–	–	9	J	Roto Sil	Links	287917
		12	Aufschaubar	N	–	–	9	J	Roto Sil	Rechts	287918
Euronut 11/8	24	12	Aufschaubar	N	–	–	13	J	Roto Sil	Links	456956
		12	Aufschaubar	N	–	–	13	J	Roto Sil	Rechts	456955



INFO

Weitere Ausführungen auf Anfrage.

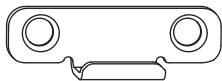

			N ^o
TiltFirst Adapter für Schließstücke Sicherheit (Stahl)	9	Roto Sil	456941

Passende Schließstücke Sicherheit (Stahl – nicht gegenläufige) siehe → **ab Seite 202**.

6.5 Schließstücke

6.5.1 Standard

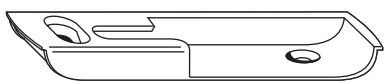

A

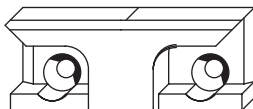

B

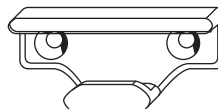

C

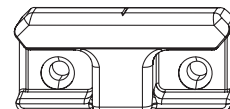

D

Zuordnung	Bedeutung
[A]	Einfräsbar
[B]	Beschlagachse 9 (Eurofalz / Euronut)
[C]	Beschlagachse 13 (Eurofalz / Euronut)

Zuordnung	Bedeutung
[D]	Beschlagachse 13 (Eurofalz, verstärkte Ausführung)

												N ^o
-	18	4	Einfräsbar	N	-	-	9	J	Roto Sil	Links	289320	
		4	Einfräsbar	N	-	-	9	J	Roto Sil	Rechts	289321	
	25	5	Einfräsbar	N	-	-	13	J	Roto Sil	Links	627988	
		5	Einfräsbar	N	-	-	13	J	Roto Sil	Rechts	627990	
Eurofalz	18	12	Aufschraubbar	N	-	-	9	J	Roto Sil	-	260360	
		12	Aufschraubbar	J	2 x Ø 8 mm	-	9	J	Roto Sil	-	260361	
	20	12	Aufschraubbar	N	-	-	9	J	Roto Sil	-	260362	
		12	Aufschraubbar	J	2 x Ø 8 mm	-	9	J	Roto Sil	-	260363	
	24	12	Aufschraubbar	N	-	-	13	J	Roto Sil	-	261933	
		12	Aufschraubbar	J	2 x Ø 8 mm	-	13	J	Roto Sil	-	261934	
		12	Aufschraubbar	N	-	verstärkte Ausführung	13	J	Roto Sil	-	532873	
	30	12	Aufschraubbar	J	2 x Ø 8 mm	verstärkte Ausführung	13	J	Roto Sil	-	624076	
12		Aufschraubbar	N	-	-	13	N	Roto Sil	-	599651		
Euronut 7/8	18	12	Aufschraubbar	N	-	-	9	J	Roto Sil	-	378462	
		12	Aufschraubbar	J	2 x Ø 8 mm	-	13	N	Roto Sil	-	599652	
Euronut 11/8	24	12	Aufschraubbar	N	-	-	13	J	Roto Sil	-	378467	



INFO

Verstärkte Ausführung, passt nicht in vorhandenes Lehrensystem.



INFO

Weitere Ausführungen auf Anfrage.

6.5.2 Sicherheit

6.5.2.1 Zink

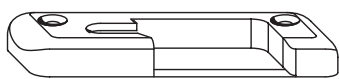

A















B

Zuordnung	Bedeutung
[A]	Schließstück rechts/links
[B]	Schließstück symmetrisch

												N ^o
-	18	4	Einfräsbar	N	-	-	9	J	Roto Sil	Links	289320	
		4	Einfräsbar	N	-	-	9	J	Roto Sil	Rechts	289321	
	25	5	Einfräsbar	N	-	-	13	J	Roto Sil	Links	627988	
		5	Einfräsbar	N	-	-	13	J	Roto Sil	Rechts	627990	



												
Eurofalz	18	12	Aufschaubar	N	–	–	9	J	Roto Sil	Links	260382	
		12	Aufschaubar	N	–	–	9	J	Roto Sil	Rechts	260383	
		12	Aufschaubar	J	2 x Ø 8 mm	–	–	9	J	Roto Sil	Links	260384
		12	Aufschaubar	J	2 x Ø 8 mm	–	–	9	J	Roto Sil	Rechts	260385
	20	12	Aufschaubar	N	–	–	–	9 10	J	Roto Sil	Links	260386
		12	Aufschaubar	N	–	–	–	9 10	J	Roto Sil	Rechts	260387
		12	Aufschaubar	J	2 x Ø 8 mm	–	–	9	J	Roto Sil	Links	259592
		12	Aufschaubar	J	2 x Ø 8 mm	–	–	9	J	Roto Sil	Rechts	259593
	24	12	Aufschaubar	N	–	–	–	13	J	Roto Sil	Links	261935
		12	Aufschaubar	N	–	–	–	13	J	Roto Sil	Rechts	262930
		12	Aufschaubar	J	2 x Ø 8 mm	–	–	13	J	Roto Sil	Links	261936
		12	Aufschaubar	J	2 x Ø 8 mm	–	–	13	J	Roto Sil	Rechts	262931
	30	12	Aufschaubar	N	–	–	–	13	J	Roto Sil	–	631527
12		Aufschaubar	N	–	–	–	9	J	Roto Sil	Links	260388	
Euronut 7/8	18	12	Aufschaubar	N	–	–	9	J	Roto Sil	Rechts	260389	
		12	Aufschaubar	N	–	–	13	J	Roto Sil	Links	378465	
Euronut 11/8	24	12	Aufschaubar	N	–	–	13	J	Roto Sil	Rechts	378466	
		12	Aufschaubar	N	–	–	13	J	Roto Sil	Links	378466	



INFO

Weitere Ausführungen auf Anfrage.

6.5.2.2 Stahl

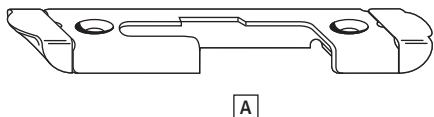

A

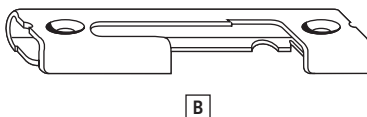

B

Zuordnung	Bedeutung
[A]	Mit Endkappen
[B]	Ohne Endkappen

													Nº
Eurofalz	18	4	Einfräsbar	N	-	-	9	N	Roto Sil	Links	280124		
		4	Einfräsbar	N	-	-	9	N	Roto Sil	Rechts	280125		
		12	Aufschraubbar	N	-	-	9	N	Roto Sil	Links	280446		
		12	Aufschraubbar	N	-	-	9	N	Roto Sil	Rechts	280447		
		12	Aufschraubbar	J	2 x Ø 8 mm	-	9	N	Roto Sil	Links	457911		
		12	Aufschraubbar	J	2 x Ø 8 mm	-	9	N	Roto Sil	Rechts	457910		
		12	Aufschraubbar	N	-	-	9	N	Roto Sil	Links	306522		
	20	12	Aufschraubbar	N	-	-	9	N	Roto Sil	Links	280448		
		12	Aufschraubbar	N	-	-	9	N	Roto Sil	Rechts	280449		
		12	Aufschraubbar	J	2 x Ø 8 mm	-	9	N	Roto Sil	Links	291549		
		12	Aufschraubbar	J	2 x Ø 8 mm	-	9	N	Roto Sil	Rechts	291551		
		12	Aufschraubbar	N	-	-	9	N	Roto Sil	Links	306524		
	30	12	Aufschraubbar	N	-	-	13	N	Roto Sil	-	602215		
		12	Aufschraubbar	J	2 x Ø 8 mm	-	13	N	Roto Sil	-	602216		
Euronut 7/8	18	12	Aufschraubbar	N	-	-	9	N	Roto Sil	Links	378461		
		12	Aufschraubbar	N	-	-	9	N	Roto Sil	Rechts	378456		
	20	12	Aufschraubbar	N	-	-	9	N	Roto Sil	Links	291552		
		12	Aufschraubbar	N	-	-	9	N	Roto Sil	Rechts	291553		



INFO

Weitere Ausführungen auf Anfrage.



												Nº
Eurofalz	20	12	Aufschraubbar	für gegenläufige Mittelverschlüsse	-	9	N	Roto Sil	-	-	-	336913

Passende gegenläufige Mittelverschlüsse siehe → **ab Seite 36**.



6.5.3 TiltSafe

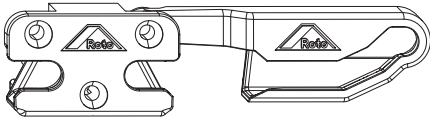

										N ^o
Eurofalz	30	12	Aufschraubbar	N	-	13	N	Roto Sil	Links	797026
		12	Aufschraubbar	N	-	13	N	Roto Sil	Rechts	797027

6.6 Unterlagen

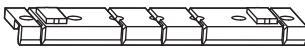

	N ^o
Unterlage für Euronut 7/8	375930

6.7 Schnäpper

6.7.1 Rahmenteile

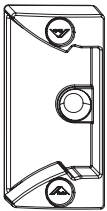

								N ^o
-	18	4	Einfräsbar	N	-	9	Roto Sil	788376
	24	4	Einfräsbar	N	-	13	Roto Sil	788377
Eurofalz	18	12	Aufschraubbar	N	-	9	Roto Sil	788365
		12	Aufschraubbar	J	2 x Ø 8 mm	9	Roto Sil	788369
	20	12	Aufschraubbar	N	-	9	Roto Sil	788366
		12	Aufschraubbar	J	2 x Ø 8 mm	9	Roto Sil	788370
	24	12	Aufschraubbar	N	-	13	Roto Sil	788367
		12	Aufschraubbar	J	2 x Ø 8 mm	13	Roto Sil	788371
	30	12	Aufschraubbar	N	-	13	Roto Sil	788368
Euronut 7/8	18	12	Aufschraubbar	N	-	9	Roto Sil	788373
		12	Aufschraubbar	N	-	9	Roto Sil	788374

6.8 Niveauschaltsperrn

6.8.1 Rahmenteile

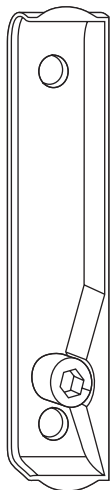

									Nº
-	18	4	Einfräsbar	N	-	9	Roto Sil	Links	280120
		4	Einfräsbar	N	-	9	Roto Sil	Rechts	280121
	24	5	Einfräsbar	N	-	13	Roto Sil	Links	551744
		5	Einfräsbar	N	-	13	Roto Sil	Rechts	551743

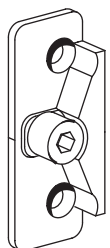

									Nº
Eurofalz	18	12	Aufschraubbar	N	-	9	Roto Sil	-	260540
		12	Aufschraubbar	J	2 x Ø 7 mm	9	Roto Sil	-	260541
	20	12	Aufschraubbar	N	-	9	Roto Sil	-	260542
		12	Aufschraubbar	J	2 x Ø 7 mm	9	Roto Sil	-	260543
	24	12	Aufschraubbar	N	-	13	Roto Sil	-	261947
		12	Aufschraubbar	J	2 x Ø 7 mm	13	Roto Sil	-	261948
	30	12	Aufschraubbar	N	-	13	Roto Sil	-	578785
		12	Aufschraubbar	J	2 x Ø 7 mm	13	Roto Sil	-	578786
Euronut 7/8	18	12	Aufschraubbar	N	-	9	Roto Sil	-	383281



6.9 Drehbegrenzer

6.9.1 Rahmenteile



				N ^o
Bohrzapfen	–	–	Roto Sil	337754
Eurofalz	20	12	Roto Sil	491798

6.10 Spaltlüfter

6.10.1 Rahmenteile

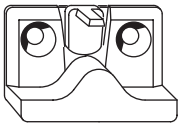

								N ^o
Eurofalz	18	12	N	–	9	Roto Sil	–	256633
	20	12	N	–	9	Roto Sil	–	260527
	30	12	N	–	13	Roto Sil	–	595679
Euronut 7/8	18	12	N	–	9	Roto Sil	–	256584



INFO

Das Bauteil kann nur in Kombination mit einer Eckumlenkung (P- oder V-Zapfen) eingesetzt werden.

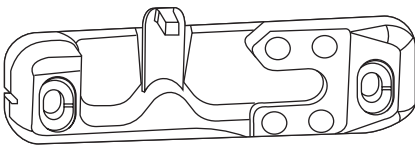

								N ^o
Eurofalz	24	12	N	–	13	Roto Sil	Links	261945
		12	N	–	13	Roto Sil	Rechts	262932
		12	J	2 x Ø 8 mm	13	Roto Sil	Links	261946
		12	J	2 x Ø 8 mm	13	Roto Sil	Rechts	262933



INFO

Das Bauteil kann nur in Kombination mit einer Eckumlenkung (P- oder V-Zapfen) eingesetzt werden.

7 Lehren

7.1 Einlegelehren

7.1.1 DK-Getriebe - Griffsitz konstant

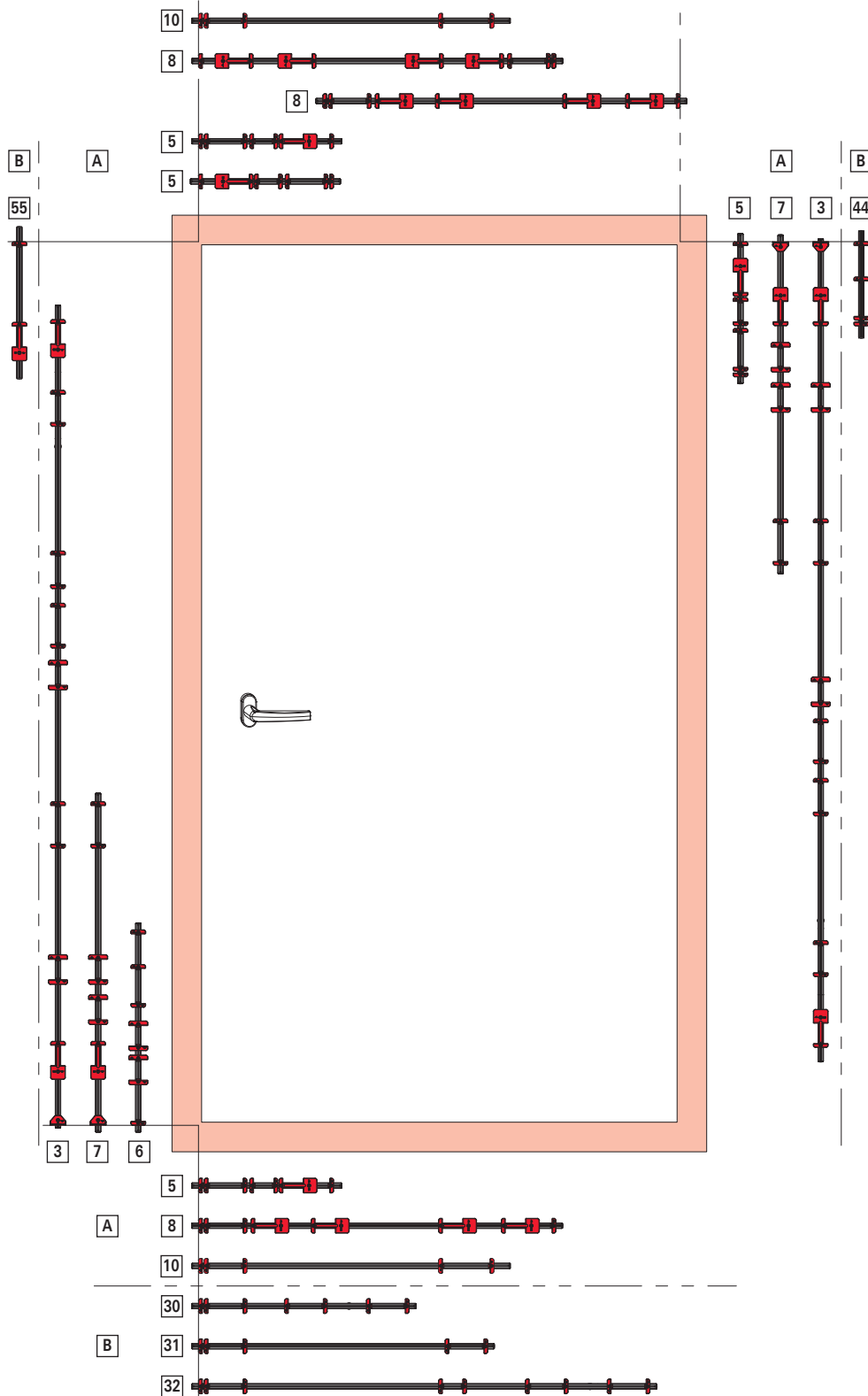



- [A] GSH
[B] RC1 N

Zuordnung	Position	Anwendungsbereich	DK		DF	Einzelehre
			GSH	RC1 N	GSH	
[6]	Getriebeseite	FFH 481 – 800 mm	■	■	■	Standard → <i>ab Seite 207</i>
[7]		FFH 801 – 1600 mm	■	■	■	
[3]		FFH 1601 – 2600 mm	■	■	■	
[55]		FFH 2401 – 2600 mm	–	■	–	
[5]	Bandseite	FFH 315 – 1100 mm	■	■	–	Kipplager / Eckumlenkung → <i>ab Seite 207</i>
[7]		FFH 1101 – 1800 mm	■	■	–	Standard → <i>ab Seite 207</i>
[3]		FFH 1801 – 2600 mm	■	■	■	
[44] ^[13]		FFH 320 – 2600 mm	–	■	–	
[5]	Oben waagrecht	FFB 315 – 1200	■	■	■	Kipplager / Eckumlenkung → <i>ab Seite 207</i>
[8]		GSH: FFB 1201 – 1600 mm	■	■	–	Mittelverschluss → <i>ab Seite 208</i>
		RC1 N: FFB 1201 – 1400 mm				
[10]		FFB 1101 – 1600 mm	–	–	■	Drehflügel → <i>ab Seite 208</i>
[5]	Unten waagrecht	FFB 315 – 1100 mm	■	–	■	Kipplager / Eckumlenkung → <i>ab Seite 207</i>
[8]		FFB 1101 – 1600 mm	■	–	–	Mittelverschluss → <i>ab Seite 208</i>
[10]		FFB 1101 – 1600 mm	–	–	■	Drehflügel → <i>ab Seite 208</i>
[30]		FFB 400 – 800 mm	–	■	–	Mittelverschluss RC1 N → <i>ab Seite 208</i>
[31]		FFB 801 – 1000 mm	–	■	–	
[32]		FFB 1001 – 1400 mm	–	■	–	

7.1.1.1 Standard

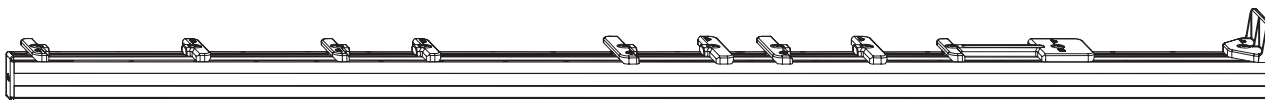

Getriebeseite & Bandseite

Standard	Grundsicherheit RC 1 N	Grundsicherheit RC 1 N	Grundsicherheit RC 1 N	Grundsicherheit RC 1 N	Grundsicherheit RC 1 N	Nº
Standard	RC 1 N	320 – 2600	Bandseite	Nr. 44	640450	
	Grundsicherheit RC 1 N	481 – 800	Getriebeseite	Nr. 6	290073	
	Grundsicherheit RC 1 N	801 – 1600	Getriebeseite Bandseite	Nr. 7	290074	
	Grundsicherheit RC 1 N	1601 – 2600	Getriebeseite Bandseite	Nr. 3	290050	
	RC 1 N	2401 – 2600	Getriebeseite	Nr. 55	640440	

7.1.1.2 Kipplager / Eckumlenkung





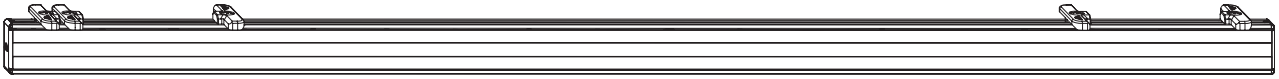

Kipplager/Eckumlenkung	315 – 1100	315 – 1200	Oben Unten Bandseite	Nr. 5	290072
Kipplager/Eckumlenkung	315 – 1100	315 – 1200	Oben Unten Bandseite	Nr. 5	290072

[13] Wird nur für den obersten Verschlusspunkt eingesetzt.

7.1.1.3 Mittelverschluss



					N ^o
Mittelverschluss	Grundsicherheit RC 1 N	1201 – 1600	Oben Unten	Nr. 8	290075
		400 – 800	Unten	Nr. 30	268931
	801 – 1000	Unten	Nr. 31	268932	
	1001 – 1400	Unten	Nr. 32	268933	

7.1.1.4 Drehflügel

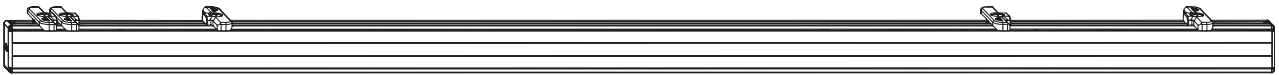

				N ^o
Drehflügel	1101 – 1600	Oben Unten	Nr. 10	290081



7.1.2 DK-Getriebe - Griffsitz mittig/variabel

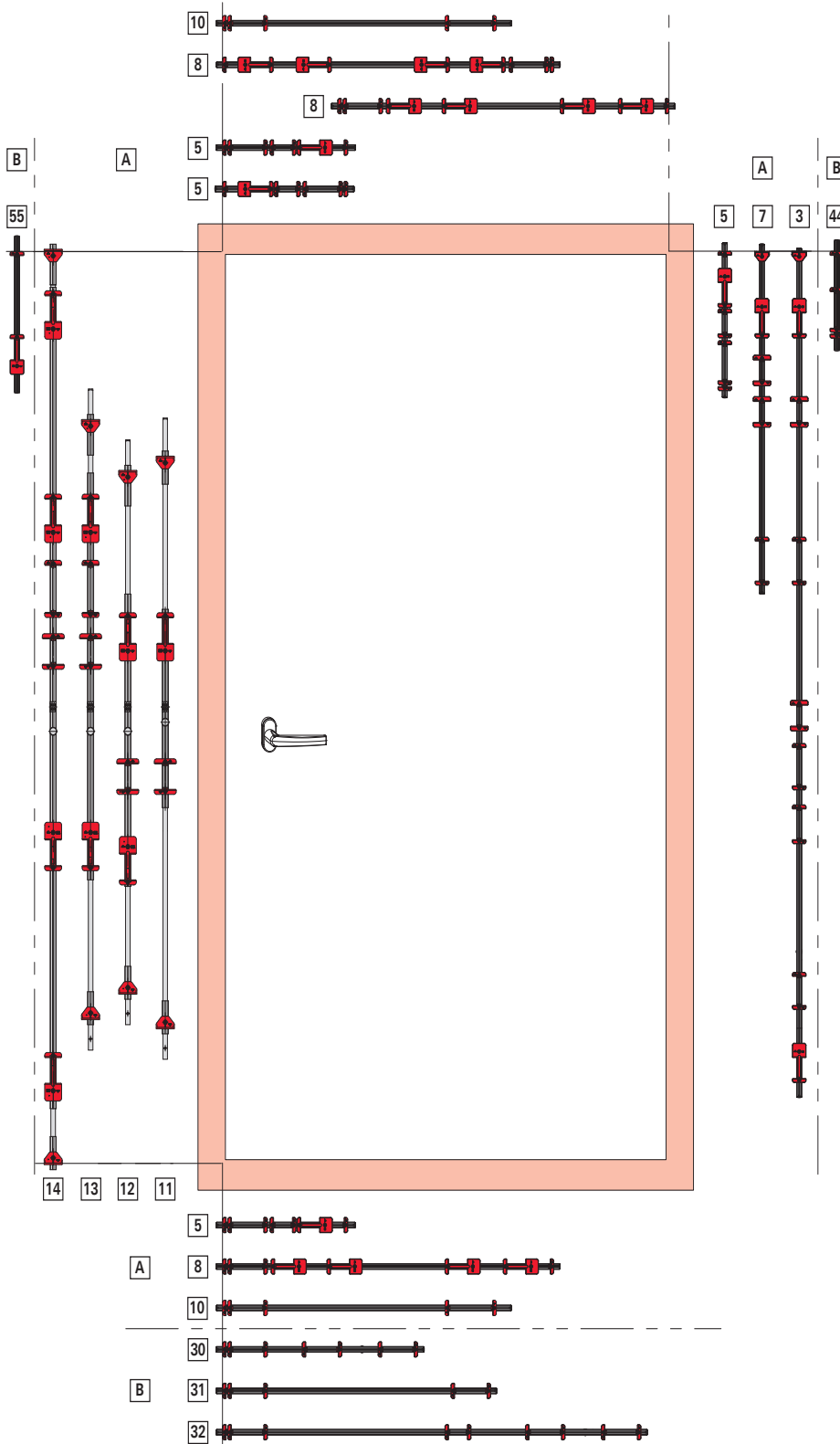

[A] GSH
 [B] RC1 N

Zuordnung	Position	Anwendungsbereich	DK		DF	Einzellehre	
			GSH	RC1 N	GSH		
[11]	Getriebeseite	FFH 621 – 1200 mm	■	■	■	Standard → <i>ab Seite 210</i>	
[12]		FFH 1201 – 1600 mm	■	■	■		
[13]		FFH 1601 – 2000 mm	■	■	■		
[14]		FFH 2001 – 2400 mm	■	■	■		
[55]		FFH 2401 – 2600 mm	-	■	-		
[5]	Bandseite	FFH 315 – 1100 mm	■	■	-	Kipplager / Eckumlenkung → <i>ab Seite 211</i>	
[7]		FFH 1101 – 1800 mm	■	■	-		
[3]		FFH 1801 – 2600 mm	■	■	■		
[44] ^[14]		FFH 320 – 2600 mm	-	■	-		
[5]	Oben waagrecht	FFB 315 – 1200	■	■	■	Kipplager / Eckumlenkung → <i>ab Seite 211</i>	
[8]		GSH: FFB 1201 – 1600 mm RC1 N: FFB 1201 – 1400 mm	■	■	-		Mittelverschluss → <i>ab Seite 211</i>
[10]	Unten waagrecht	FFB 1101 – 1600 mm	-	-	■	Drehflügel → <i>ab Seite 211</i>	
[5]		FFB 315 – 1100 mm	■	-	■		
[8]		FFB 1101 – 1600 mm	■	-	-		Mittelverschluss → <i>ab Seite 211</i>
[10]		FFB 1101 – 1600 mm	-	-	■		
[30]		FFB 400 – 800 mm	-	■	-		Mittelverschluss RC1 N → <i>ab Seite 211</i>
[31]	FFB 801 – 1000 mm	-	■	-			
[32]	FFB 1001 – 1400 mm	-	■	-			

7.1.2.1 DK-Getriebe - Griffsitz mittig/variabel

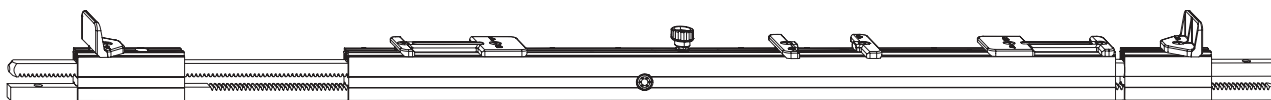

Getriebeseite

Icon	Icon	Icon	Icon	Icon	Icon	Icon
Standard	Grundsicherheit	621 – 1200	Getriebeseite	Nr. 11	268943	
	Grundsicherheit	1001 – 1600	Getriebeseite	Nr. 12	798480	
	Grundsicherheit	1201 – 1600	Getriebeseite	Nr. 12	268944	
	Grundsicherheit	1601 – 2000	Getriebeseite	Nr. 13	787401	
	Grundsicherheit	2001 – 2400	Getriebeseite	Nr. 14	787402	
	RC 1 N	2401 – 2600	Getriebeseite	Nr. 55	640440	

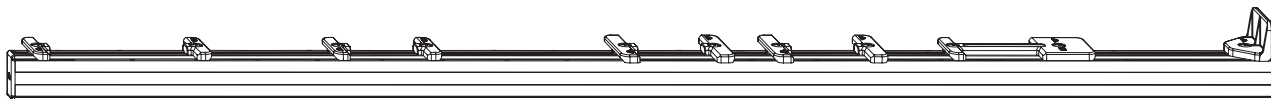

Bandseite

Icon	Icon	Icon	Icon	Icon	Icon	Icon
Standard	RC 1 N	320 – 2600	Bandseite	Nr. 44	640450	
	Grundsicherheit RC 1 N	801 – 1600	Getriebeseite Bandseite	Nr. 7	290074	
	Grundsicherheit RC 1 N	1601 – 2600	Getriebeseite Bandseite	Nr. 3	290050	

[14] Wird nur für den obersten Verschlusspunkt eingesetzt.



INFO

Lehren bei DK-Getriebe - Griffsitz mittig/variabel nur auf der Bandseite verwenden.

7.1.2.2 Kipplager / Eckumlenkung

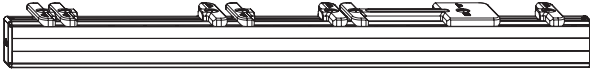

					N^o
Kipplager/Eckumlenkung	315 – 1100	315 – 1200	Oben Unten Bandseite	Nr. 5	290072

7.1.2.3 Mittelverschluss

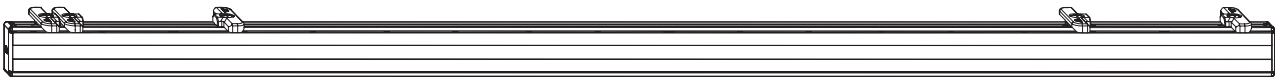

					N^o
Mittelverschluss	Grundsicherheit RC 1 N	1201 – 1600	Oben Unten	Nr. 8	290075
		400 – 800	Unten	Nr. 30	268931
		801 – 1000	Unten	Nr. 31	268932
		1001 – 1400	Unten	Nr. 32	268933

7.1.2.4 Drehflügel

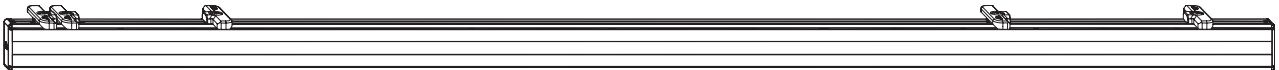

				N^o
Drehflügel	1101 – 1600	Oben Unten	Nr. 10	290081

8 Montage

8.1 Verarbeitungshinweise

Maximale Flügelgrößen und -gewichte

Die in der produktspezifischen Dokumentation des Beschlagherstellers befindlichen technischen Daten, Anwendungsdiagramme und Bauteilzuordnungen geben Hinweise auf die maximal zulässigen Flügelgrößen und -gewichte. Das Bauteil mit der geringsten zulässigen Tragkraft bestimmt hierbei das maximal zulässige Flügelgewicht.

- Vor der Verwendung elektronischer Datensätze und vor allem deren Umsetzung in Fensterbauprogrammen die Einhaltung der technischen Daten, Anwendungsdiagramme und Bauteilzuordnungen überprüfen.
- Die maximal zulässigen Flügelgrößen und -gewichte niemals überschreiten. Bei Unklarheiten den Beschlaghersteller kontaktieren.

Vorgaben der Profilhersteller

Der Hersteller von Elementen muss alle vorgegebenen Systemmaße (z. B. Dichtungsspaltmaße oder Verriegelungsabstände) einhalten.

Weiterhin muss er diese regelmäßig, vor allem bei Ersteinsatz von neuen Beschlagteilen, bei der Herstellung und fortlaufend bis einschließlich zum Elementeinbau, sicherstellen und überprüfen.



INFO

Die Beschlagteile sind grundsätzlich so ausgelegt, dass die Systemmaße, sofern sie vom Beschlag beeinflusst werden, eingestellt werden können. Wenn eine Abweichung von diesen Maßen erst nach dem Einbau des Elements festgestellt wird, haftet der Beschlaghersteller nicht für einen eventuell entstandenen Zusatzaufwand.

Zusammenstellung der Beschläge

Einbruchhemmende Elemente erfordern Beschläge, die besondere Anforderungen erfüllen.

Elemente für Feuchträume und solche für den Einsatz in Umgebungen mit aggressiven, korrosionfördernden Luftinhalten erfordern Beschläge, die besondere Anforderungen erfüllen.

Die Widerstandsfähigkeit gegen Windlasten im geschlossenen und verriegelten Zustand der Elemente ist von den jeweiligen Konstruktionen des Elements abhängig. Gesetzlich und normativ vorgegebene Windlasten (zum Beispiel nach EN 12210 – vor allem Prüfdruck P3) können vom Beschlagsystem abgetragen werden.

Für die zuvor aufgeführten Bereiche entsprechende Beschlagzusammenstellungen und Montagen in den Elementen mit dem Beschlaghersteller und dem Profilhersteller abstimmen und gesondert vereinbaren.



INFO

Die Vorschriften des Beschlagherstellers über die Zusammenstellung der Beschläge (z. B. der Einsatz von Zusatzscheren, die Gestaltung der Beschläge für einbruchhemmende Elemente) sind verbindlich.

Generell können die in diesem Dokument definierten Beschläge gesetzliche und normative Anforderungen an barrierefreie Wohnungen erfüllen.

8.2 Verschraubung

Zur Befestigung der Beschlagteile sind galvanisch verzinkte und passivierte Fensterbauschrauben (Ø 3,9 – 4,2 x ...) aus Stahl zu verwenden, bei höherer klimatischer Beanspruchung Fensterbauschrauben mit zusätzlicher Versiegelung.

Bei der Befestigung sicherheitsrelevanter, tragender Beschlagteile (Bandseiten) müssen vom Hersteller von Fenstern und Fenstertüren die angegebenen Kräfte gemäß nachstehender Tabelle (Auszug aus Richtlinie TBDK der Gütegemeinschaft Schlösser und Beschläge e. V) durch Prüfung nachgewiesen und an seinem Produkt sichergestellt werden.



Flügelgewicht in kg	Zugkraft in N ^[15]
60	1650
70	1900
80	2200
90	2450
100	2700
110	3000
120	3250
130	3500
140	3900
150	4200



INFO

Richtlinie TBDK für Zugkraftwerte in Abhängigkeit der Flügelgewichte beachten!

Weitere Informationen unter www.beschlagindustrie.de.

Die Verklotungsrichtlinien für die Verglasungstechnik sind einzuhalten.

8.3 Befestigungsvorschlag Sicherheitsfenster

Befestigung SH-Schließstück

3 St. Schrauben 4x ...

Glasleisten-Befestigung

Bei Bedarf mit Schrauben.

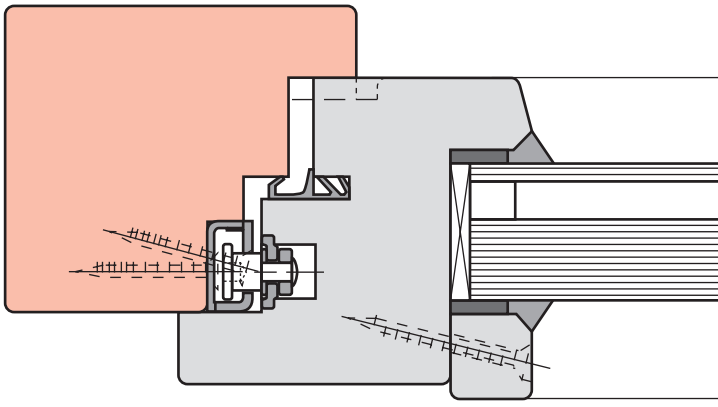

Horizontalschnitt M 1:2

[15] zulässige Toleranz - 10 %

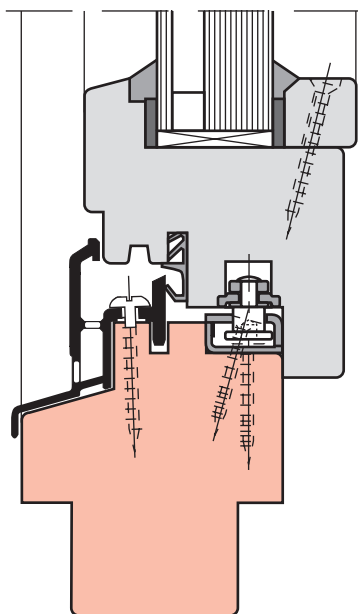

Vertikalschnitt M 1:2

8.4 Schraubverbindungen



GEFAHR

Lebensgefahr durch unsachgemäß eingebaute und verschraubte Beschlagteile!

Unsachgemäß eingebaute und verschraubte Beschlagteile können zu gefährlichen Situationen führen und schwere bis tödliche Unfälle verursachen.

- ▶ Bei Einbau und Verschraubung Angaben des Profilverstellers beachten, wenn nötig Profilverstellers kontaktieren.
- ▶ Empfohlene Schrauben verwenden.
- ▶ Länge der Schrauben entsprechend der verwendeten Profile wählen.
- ▶ Für ausreichende Befestigung der Beschlagteile sorgen, wenn nötig Schraubenhersteller kontaktieren.



ACHTUNG

Sachschäden durch falsches Schraubenmaterial!

Falsche Schrauben können die Bauteile beschädigen.

- ▶ Galvanisch verzinkte und passivierte Schrauben aus Stahl verwenden.
- ▶ Bei höherer klimatischer Beanspruchung Schrauben mit zusätzlicher Versiegelung verwenden.
- ▶ Nur bei Edelstahlbauteilen Edelstahlschrauben verwenden.
- ▶ Bei Aluminiumbauteilen Schrauben aus Stahl (beschichtet mit Zink-Nickel oder Zinklamelle) oder aus Edelstahl verwenden.



ACHTUNG

Sachschäden durch unsachgemäße Verschraubung!

Unsachgemäße Verschraubung kann zu Beschädigungen an den Bauteilen und am gesamten Element führen und die Funktion beeinträchtigen.

- ▶ Wo nicht anders angegeben Schrauben gerade eindrehen.
- ▶ Schraubenköpfe bündig zur Oberfläche festschrauben.
- ▶ Schrauben nicht überdrehen. Drehmomente beachten. Drehmomente so wählen, dass sich Beschlag und Profil nicht verformen. Profilspezifische Drehmomente durch Musteranschlag festlegen.
- ▶ Empfohlene Schrauben verwenden.
- ▶ Länge der Schrauben entsprechend der verwendeten Profile wählen.



8.5 Kraftschlüssige Verbindung

Koppelbare Beschlagteile benötigen immer eine kraftschlüssige Verbindung.

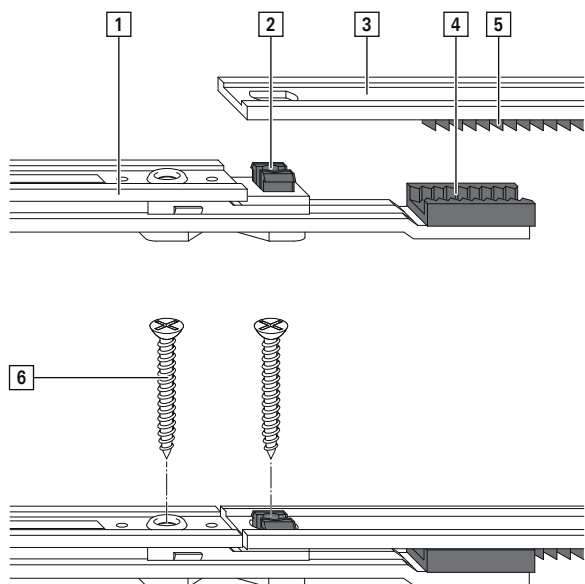

Zuordnung	Bezeichnung
[1]	Bauteil A
[2]	Schraubenführung mit Klemmung
[3]	Bauteil B
[4]	Zahnsegment Bauteil A
[5]	Zahnsegment Bauteil B
[6]	Schraube

Kraftschlüssige Verbindungen entstehen durch Festschrauben der Bauteile A und B, sodass Kräfte und Bewegungen verlustfrei übertragen werden.



INFO

Alle koppelbaren Bauteile sind im Auslieferungszustand mittenfixiert.

8.6 Bohr- und Fräsmaße

8.6.1 DK-Getriebe

8.6.1.1 Bohr- und Fräsbild

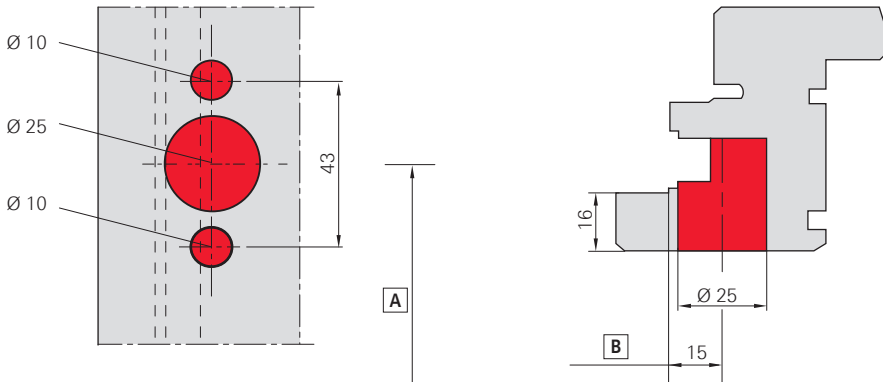

Zuordnung	Bedeutung
[A]	Griffhöhe
[B]	Dornmaß



INFO

Ø 10 Bohrtiefe 33 mm (für 16 mm Überschal) bei Senkschrauben M5 x ... DIN EN ISO 7046.

8.6.2 Hochdornmaßgetriebe

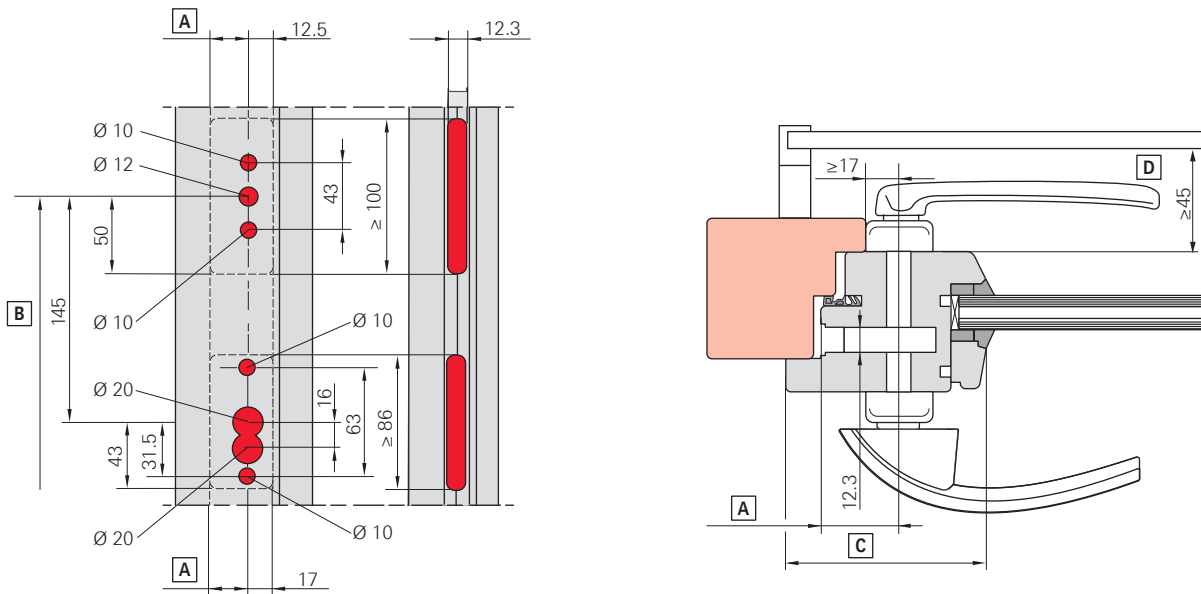

Zuordnung	Bedeutung	Dornmaß
[A]	Dornmaß	-
[B]	Griffhöhe	-



Zuordnung	Bedeutung	Dornmaß
[C]	82 mm	25 mm
	87 mm	30 mm
	92 mm	35 mm
	97 mm	40 mm
	102 mm	45 mm
	107 mm	50 mm
[D]	Bei Rollläden	-



INFO

Schnitt: Türen (nach innen aufgehend).

8.6.3 Eckband und Lastabtragung

Eckband

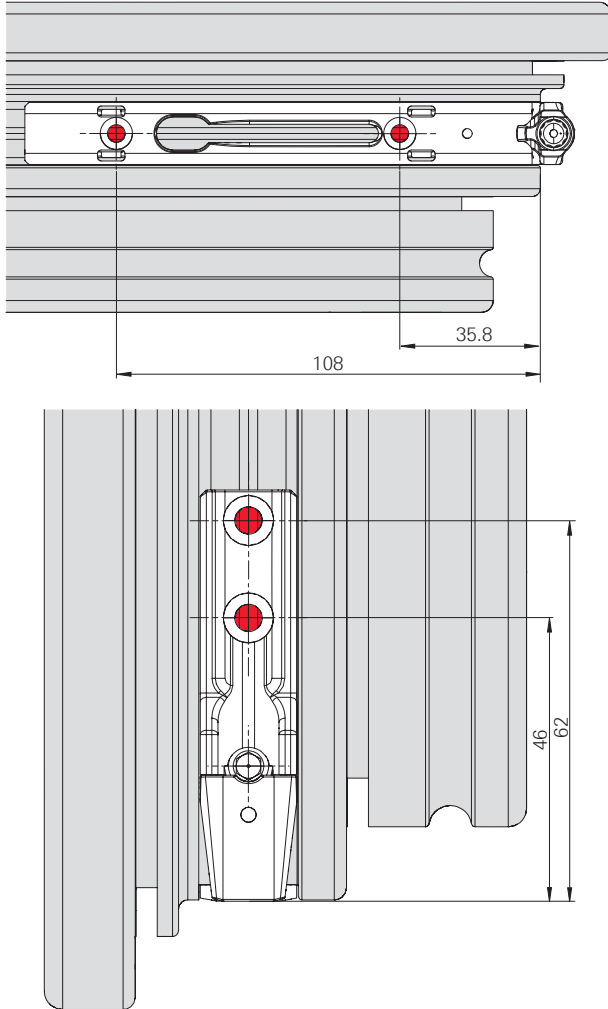



Lastabtragung

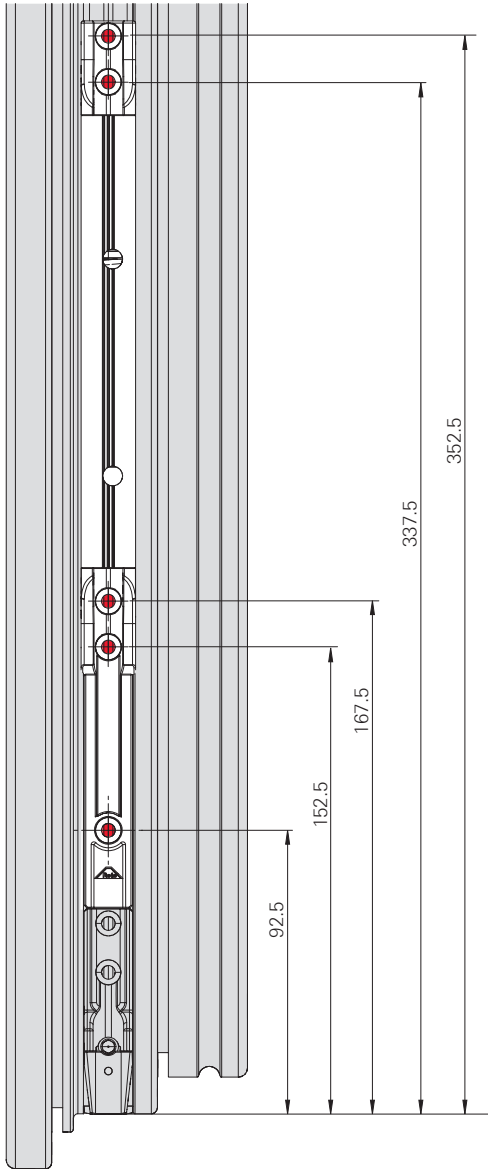

8.6.4 Ecklager

Falztiefe 24

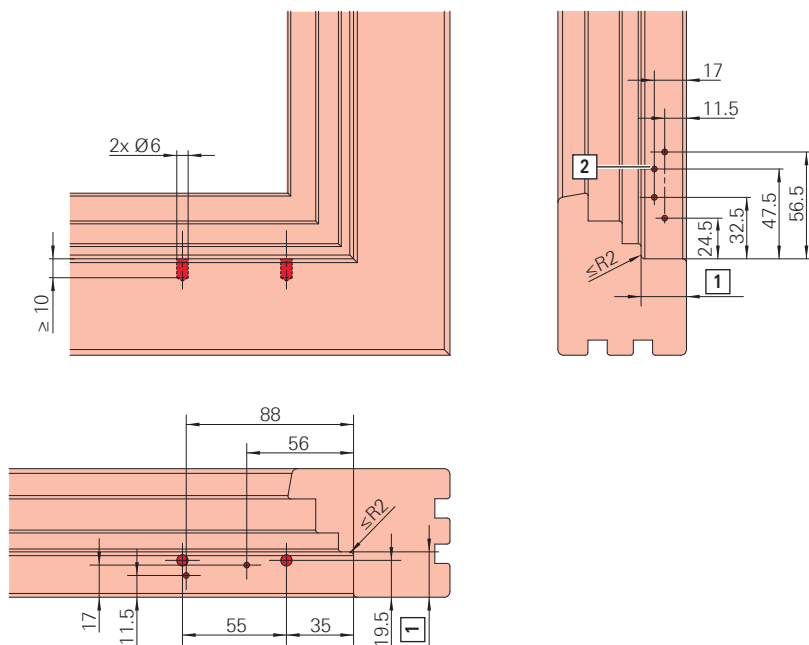

- [1] Falztiefe
- [2] Nur bei FG ≥ 80 kg mit Lastabtragung

Falztiefe 30

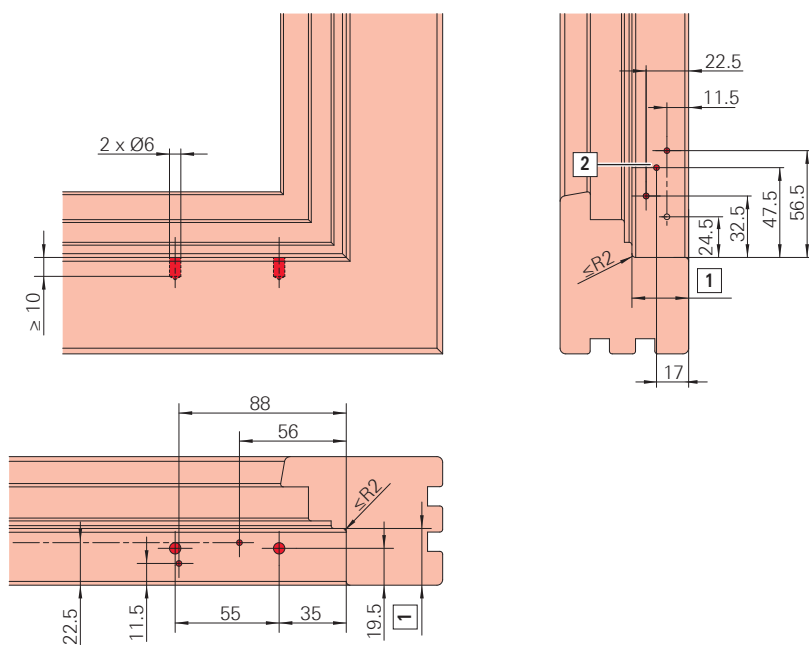

- [1] Falztiefe
- [2] Nur bei FG ≥ 80 kg mit Lastabtragung



8.6.5 Axer / Falzaxer

Falztiefe 24

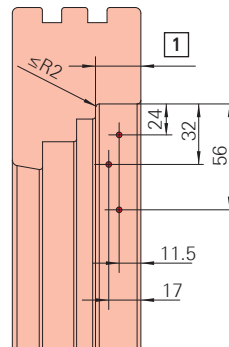
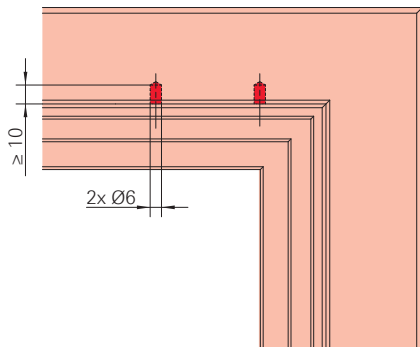
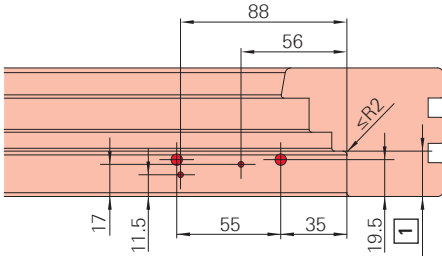

[1] Falztiefe

Falztiefe 30

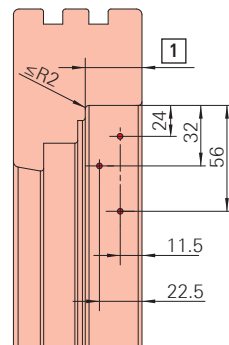
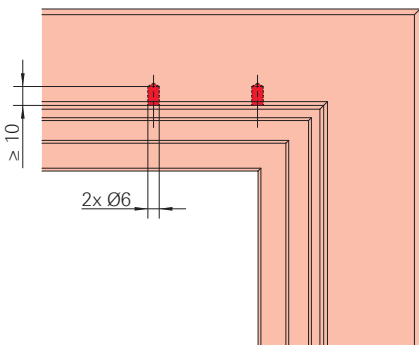
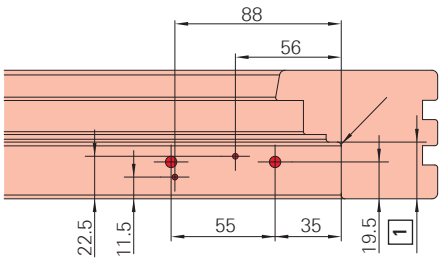

[1] Falztiefe

8.7 Flügel

8.7.1 Einbaureihenfolge

DK-Getriebe KSR – Griffsitz konstant

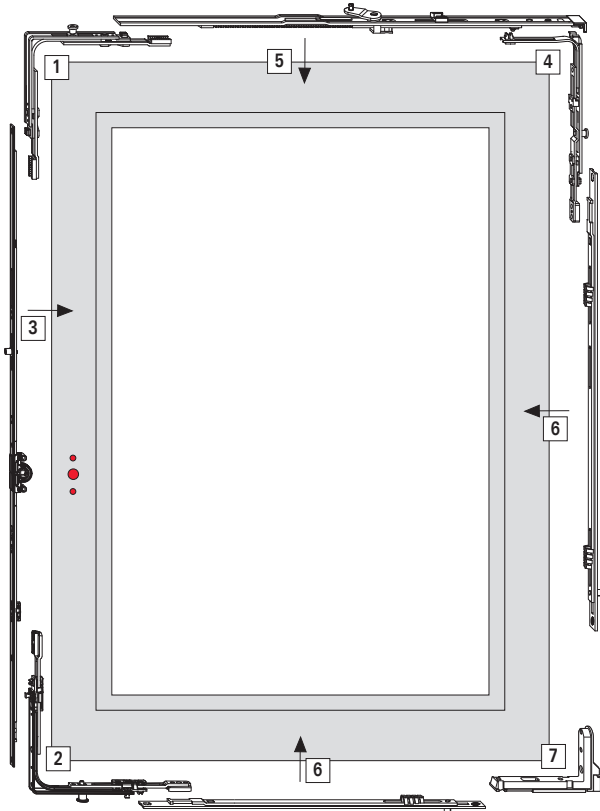

Einbaureihenfolge (Vorschlag)

- [1] Eckumlenkung
- [2] Eckumlenkung
- [3] DK-Getriebe
- [4] Eckumlenkung Axer
- [5] Axerstulp
- [6] Mittelverschluss senkrecht und waagrecht
- [7] Eckband



DK-Getriebe – Griffsitz konstant

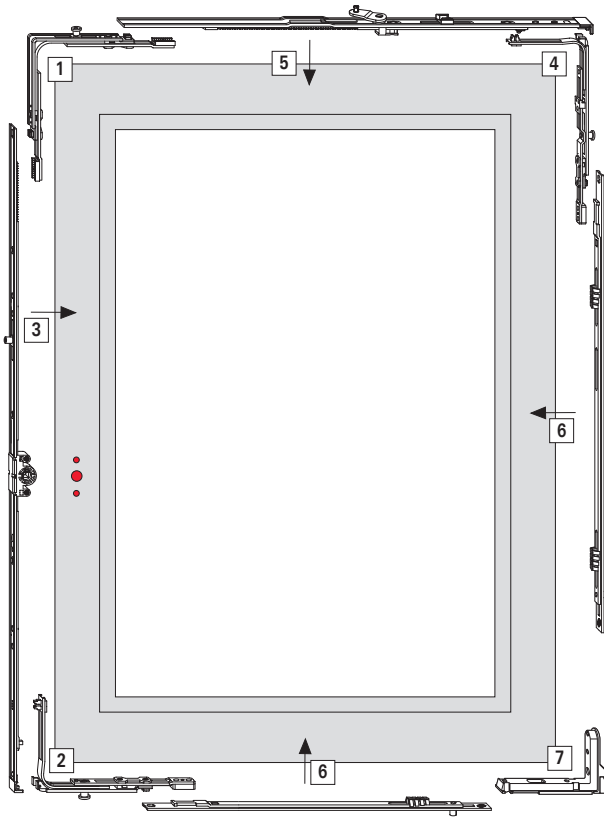

Einbaureihenfolge (Vorschlag)

- [1] Eckumlenkung
- [2] Eckumlenkung
- [3] DK-Getriebe
- [4] Eckumlenkung Axer
- [5] Axerstulp
- [6] Mittelverschluss senkrecht und waagrecht
- [7] Eckband

DK-Getriebe – Griffsitz mittig/variabel

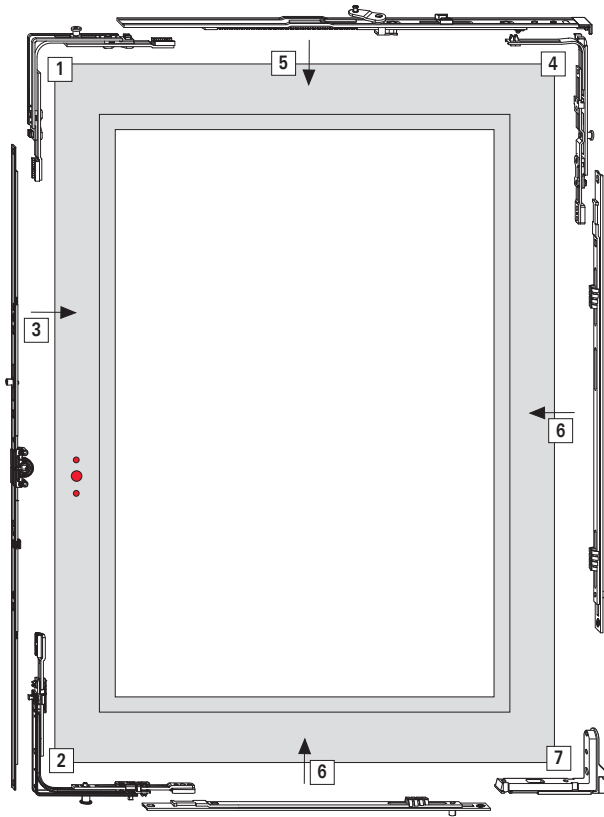

Einbaureihenfolge (Vorschlag)

- [1] Eckumlenkung
- [2] Eckumlenkung
- [3] DK-Getriebe
- [4] Eckumlenkung Axer
- [5] Axerstulp
- [6] Mittelverschluss senkrecht und waagrecht
- [7] Eckband



8.7.2 Flügel für DK-Getriebe vorbereiten

8.7.2.1 Bohrungen für Griff

Bohrungen für Griff vornehmen

1. Griffsitz auf der Flügelinnenseite markieren [1].

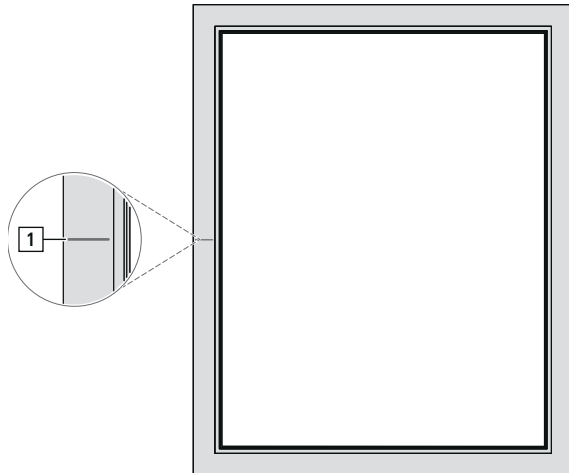

2. Bohrungen vornehmen.
Auf unterschiedliche Bohrmaße achten. →
8.6 "Bohr- und Fräsmaße" ab Seite 216
3. Bohrungen entgraten.

8.7.2.2 Getriebekastenausschnitt

Getriebekastenausschnitt fräsen

1. Getriebeausschnitt fräsen.
Auf Fräsmaße achten. → *8.6 "Bohr- und Fräsmaße" ab Seite 216*
2. Getriebeausschnitt entgraten.

8.7.3 Flügel für DK-Getriebe abschließbar vorbereiten

8.7.3.1 Bohrungen für Griff

Bohrungen für Griff vornehmen

1. Griffsitz auf der Flügelinnenseite markieren [1].

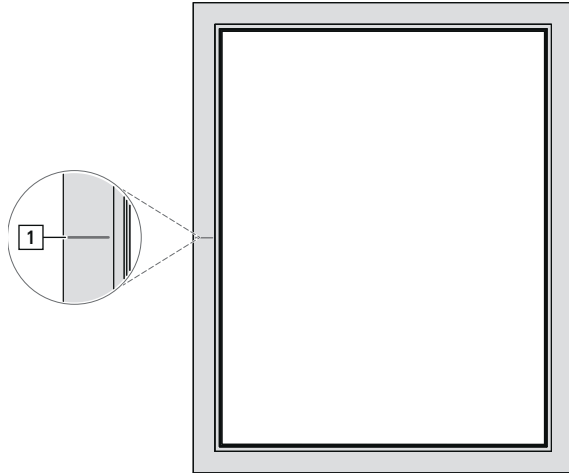

2. Bohrungen vornehmen.
Auf unterschiedliche Bohrmaße achten. →
8.6 "Bohr- und Fräsmaße" ab Seite 216
3. Bohrungen entgraten.

8.7.3.2 Getriebekastenausschnitt mit Schlosskasten

Getriebekastenausschnitt mit Schlosskasten fräsen

1. Getriebeausschnitt fräsen.
Auf Fräsmaße achten. → *8.6 "Bohr- und Fräsmaße" ab Seite 216*
2. Getriebeausschnitt entgraten.



8.7.4 Beschlagteile ablängen



ACHTUNG

Sachschäden durch unsachgemäßes Vorgehen beim Ablängen!

Beschlagteile vor dem Ablängen nicht in Flügel einsetzen. Die Schraubenführung rastet ein und kann beim Herausnehmen zerstört werden.

- ▶ Beschlagteile vor dem Ablängen nur anlegen und nicht in Flügel einsetzen.

Folgende Beschlagteile werden abgelängt:

- Getriebe
- Axerstulp

Ablängen mit pneumatischer Stanze (Lochstanzung)

Beschlagteile im Auslieferungszustand sind 10 mm länger als das Nennmaß.

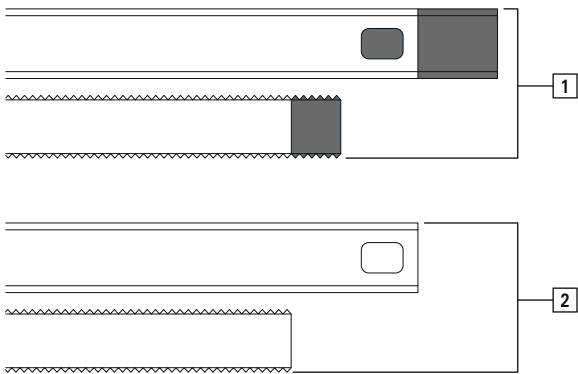

Zuordnung	Bezeichnung
[1]	Beschlag Auslieferungszustand
[2]	Beschlag abgelängt

1. Beschlagteil an gewünschter Position anlegen.
2. Länge am Beschlagteil markieren.
3. Beschlagteil [1] in die pneumatische Stanze [2] einlegen.

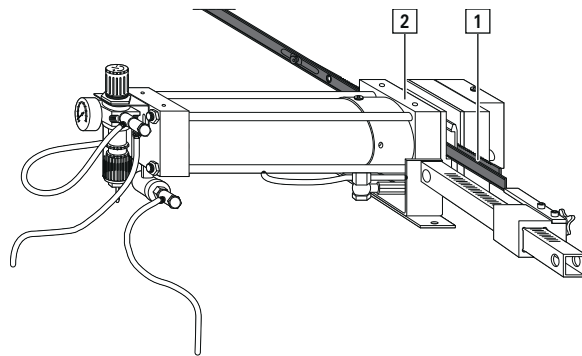

4. Beschlagteil ausrichten.
5. Beschlagteil ablängen.

8.7.5 Eckumlenkung

Eckumlenkung montieren

1. Eckumlenkungen [1] einsetzen und mit 2 Schrauben [2] festschrauben.

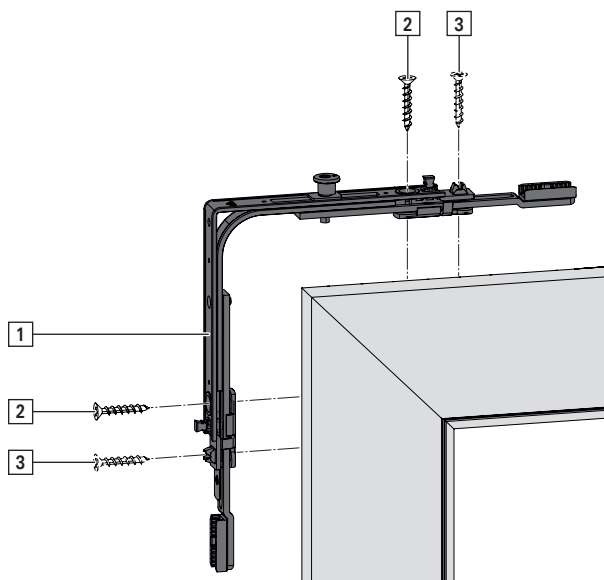

2. Nach Montage aller Anschlussteile Eckumlenkungen mit 2 weiteren Schrauben [3] festschrauben. → 8.5 "Kraftschlüssige Verbindung" ab Seite 215

8.7.6 DK-Getriebe

8.7.6.1 Griffsitz konstant

DK-Getriebe montieren

1. Getriebe an gewünschter Position anlegen, einseitig Länge markieren und ablängen .
2. Getriebe mit der abgelängten Seite nach oben einsetzen und kraftschlüssige Verbindung herstellen. → 8.5 "Kraftschlüssige Verbindung" ab Seite 215



VORAUSSSETZUNG

Bei FFH > 2400 mm Mittelverschluss mehrteilig verschlusseitig oben einsetzen und kraftschlüssige Verbindung herstellen.



INFO

Bei FFH 280 - 290 mm muss die Schraubenführung entfernt werden (z. B. mit einer Zange).

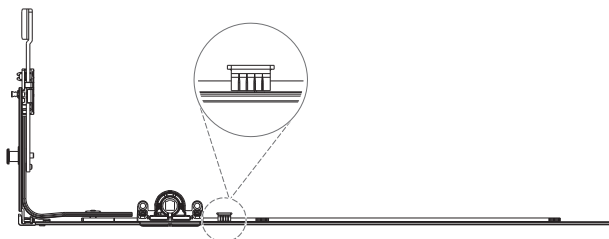



8.7.6.2 Griffsitz mittig/variabel

DK-Getriebe montieren

1. Getriebe an gewünschter Position anlegen, beidseitig Länge markieren entnehmen und ablängen .
2. Getriebe einsetzen. Dabei auf richtige Einbau-richtung mit Pfeil [1] nach oben achten.
Kraftschlüssige Verbindung herstellen. →
8.5 "Kraftschlüssige Verbindung" ab Seite 215

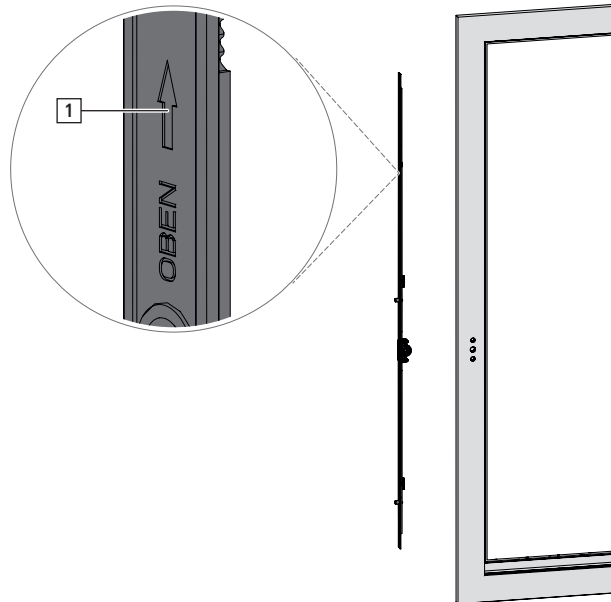

VORAUSSETZUNG

Bei FFH > 2400 mm 2 Mittelverschlüsse mehrteilig verschlusseitig oben einsetzen und kraftschlüssige Verbindung herstellen.

8.7.7 Hochdornmaßgetriebe

Getriebekasten

1. Getriebekasten [1] um 90° gedreht in Getriebestulp [2] einsetzen. Dabei Zapfen in das dafür vorgesehene Loch stecken.

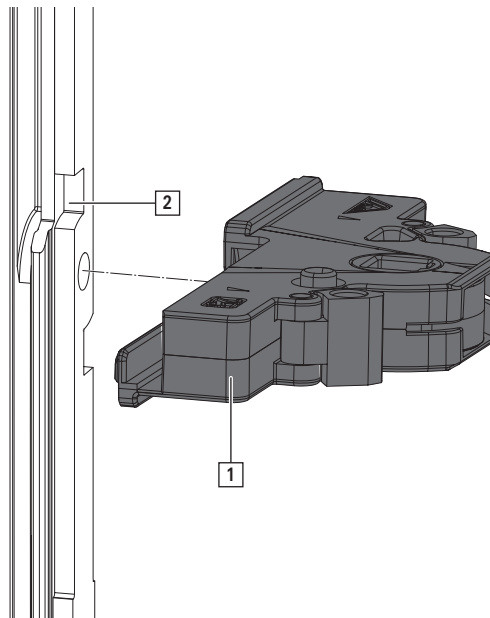

2. Getriebekasten im Uhrzeigersinn drehen, bis Getriebekasten einklickt.
Getriebekasten sitzt bündig zum Getriebestulp.

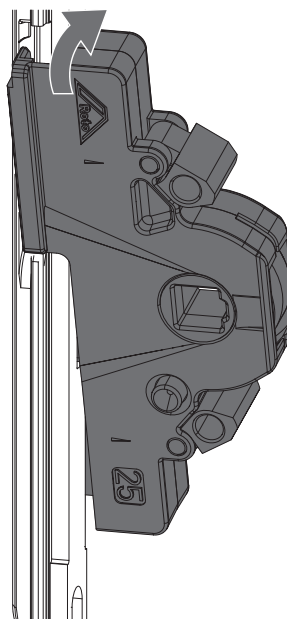

3. Zur Demontage den Getriebekasten entgegen dem Uhrzeigersinn drehen bis sich Getriebekasten aus Nut löst. Vom Getriebestulp abziehen.



Schlosskasten

1. Wenn Schließnocken [3] heraussteht, dann in Schlosskasten [1] zurückschieben.
Schlosskasten leicht gedreht in Getriebestulp [2] einsetzen.

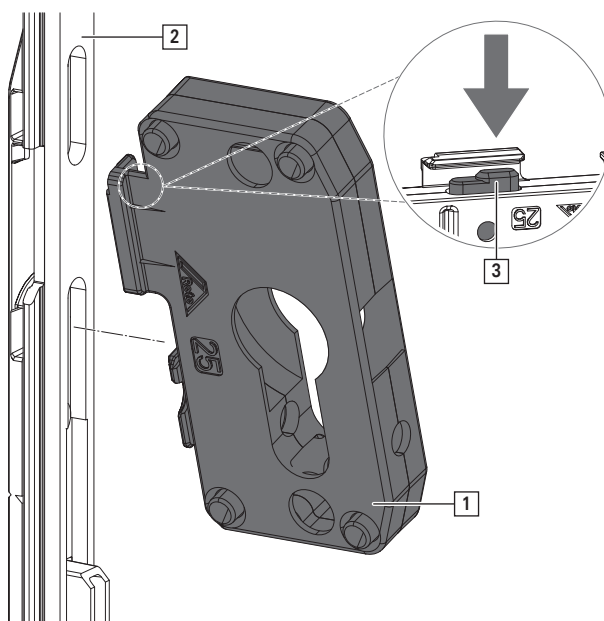

2. Schlosskasten in die Nut stecken und im Uhrzeigersinn drehen bis Schlosskasten einklickt.
Schlosskasten sitzt bündig zum Getriebestulp.



ACHTUNG
Mögliche Sachschäden durch unsachgemäße Montage!

Unsachgemäßes Eindrehen des Schlosskastens kann zur Beschädigung der Laschen führen.

- ▶ Auf Leichtgängigkeit achten.
- ▶ Bei erhöhtem Kraftaufwand Schlosskasten neu positionieren.

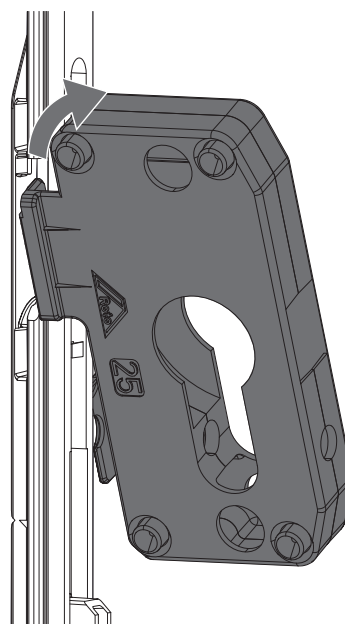

3. Zur Demontage Schlosskasten entgegen Uhrzeigersinn drehen bis sich Schlosskasten aus Nut löst.
Vom Getriebestulp abziehen.

8.7.8 Stulpflügelgetriebe Plus

1. Stulpflügelgetriebe Plus [1] in Flügelnut einlegen.
Bei Einbau in rechten Flügel Exzenterbolzen [2] um 180° drehen.

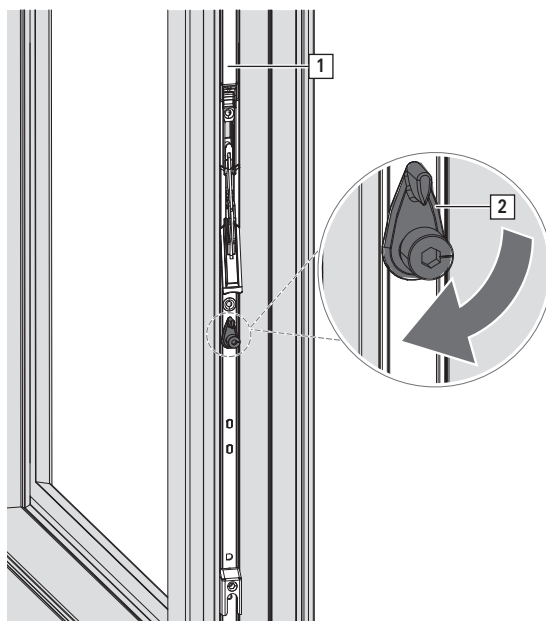

2. Zweitöffnender Flügel bei geöffnetem Stulpflügelgetriebe Plus (Auslieferungszustand) einhängen.

8.7.9 Griff

8.7.9.1 Griff – DK-Getriebe

1. Griff [1] in Drehstellung bringen (waagrecht zur Rosette).
2. Abdeckung [2] am Griff 90° verdrehen.

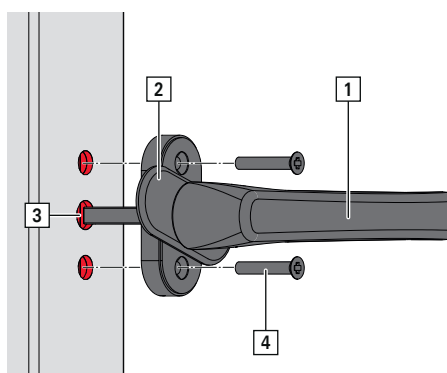

3. Griff in den Flügel [3] einstecken.
4. Griff mit Schrauben [4] festschrauben.
5. Abdeckung am Griff 90° zurückdrehen.



8.7.9.2 Mittenfixierung



INFO

Alle kuppelbaren Bauteile werden mittenfixiert ausgeliefert.

Mittenfixierung lösen

Drehen des Griffes löst die Mittenfixierung der Beschlagteile. Mittenfixierung bei geöffnetem Flügel lösen.

1. Griff [1] vollständig bis zum Anschlag in eine Richtung drehen.
Knackgeräusch hörbar.

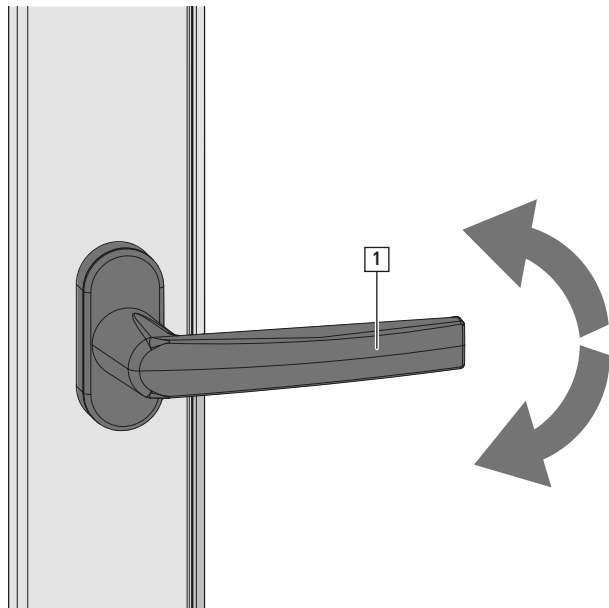

2. Griff vollständig bis zum Anschlag in entgegengesetzte Richtung drehen.
Knackgeräusch hörbar.
3. Griff nochmals in beide Richtungen drehen und Leichtgängigkeit prüfen.

8.7.10 Axerstulp

8.7.10.1 Axerstulp montieren

1. Axerstulp [1] in Flügelnut einlegen und in Axereckumlenkung [2] einklipsen.

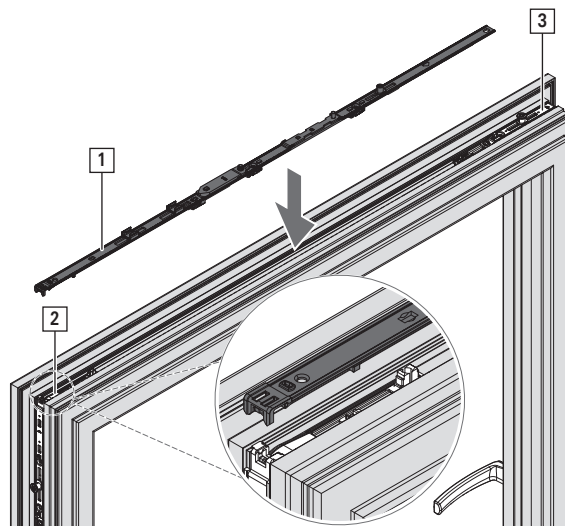

2. Axerstulp mit Eckumlenkung [3] verbinden.
Kraftschlüssige Verbindung herstellen → *ab Seite 215*

8.7.11 Falzaxer

Falzaxerstulp montieren

1. Falzaxerstulp [1] in Flügelnut [2] einschieben.
Bündigen Sitz prüfen.

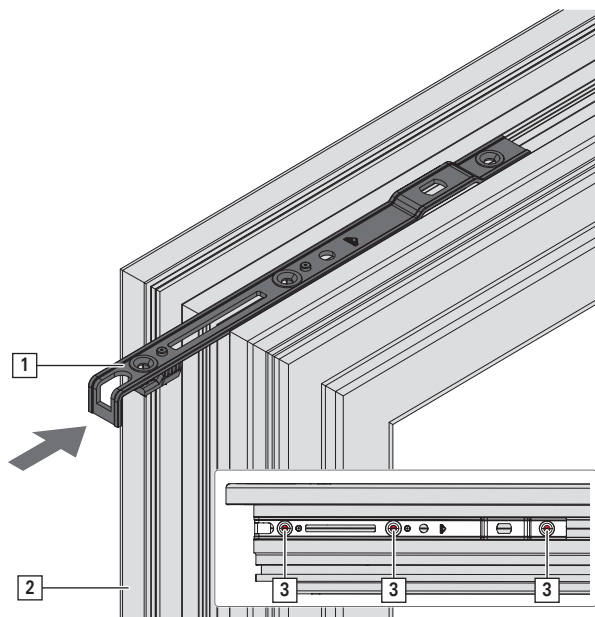

2. Mit 3 Schrauben [3] festschrauben.



8.7.12 Eckband

1. Eckband [1] auf Flügel [2] aufsetzen.

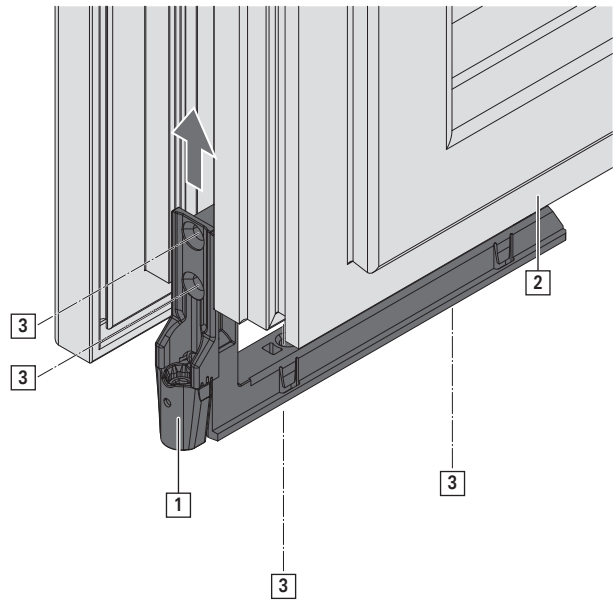

2. Mit 4 Schrauben [3] festschrauben.

8.7.13 Niveauschaltsperr / Flügelheber



INFO

Montage Flügelheber identisch zu Montage Niveauschaltsperr. Abgebildet hier Montage Niveauschaltsperr.

1. Niveauschaltsperr [1] in das dafür vorgesehene Lochbild des Getriebes [2] einklipsen. Position in Griffnähe [3].

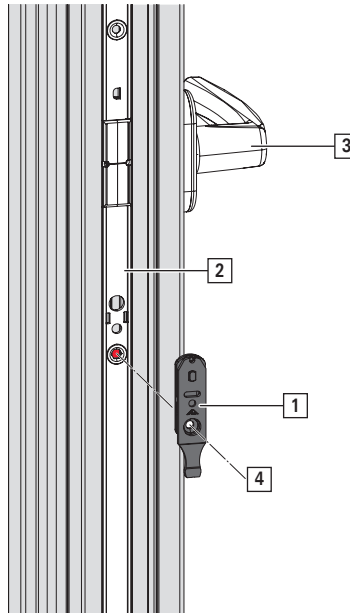

2. Mit Schraube [4] festschrauben.
3. Niveauschaltsperr aktivieren. Dazu den Arm in die gewünschte Richtung drücken, bis der Zapfen des Arms über die Feder schnappt. Den Zapfen des Arms nicht über das Gehäuse hinausdrücken. Mittenfixierung der Niveauschaltsperr wird gelöst.

Neutralstellung wiederherstellen

1. Mit geeignetem Werkzeug, beispielsweise Schraubendreher auf Feder [1] unter Langloch drücken.

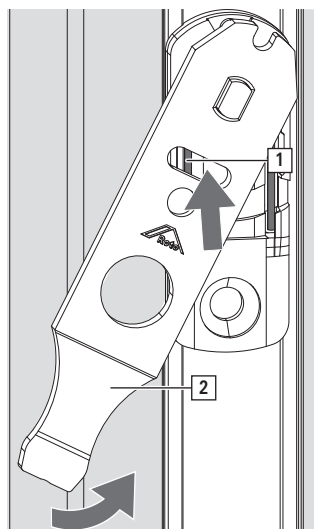

2. Feder gedrückt halten und Arm [2] zurück auf 0° drehen.



Niveauschalt Sperre ist wieder in Neutralstellung und kann erneut aktiviert werden.

8.7.14 Schnäpper

1. Schnäpper Flügelteil [1] in Getriebeaussparung [2] einsetzen.

Dazu Nase des Schnäppers [3] in flache Seite der Getriebeaussparung einführen und den Schnäpper einklipsen.

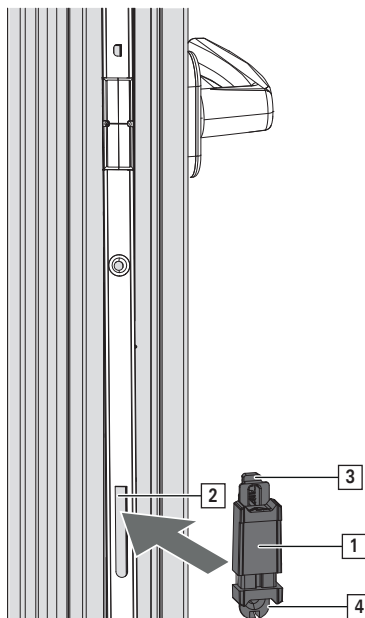

2. Mit Schraube [4] festschrauben.

8.7.15 Mittelschließer verdeckt

1. Mittelschließer [1] in Flügelnut [2] setzen. Positionierung siehe → *ab Seite 238*

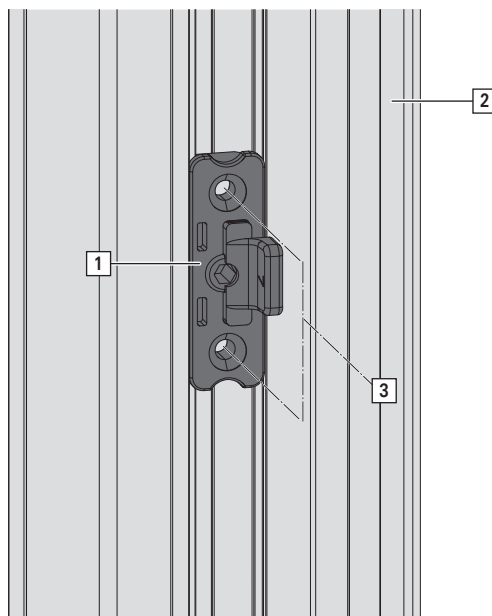

2. Mit 2 Schrauben [3] festschrauben.

8.8 Rahmen

8.8.1 Position Schließstücke und Kipplager

8.8.1.1 Schließstücksitze und Kipplager

Positionierung der Schließstücke und Kipplager anhand der Einlaufkante [1] der Zapfen:

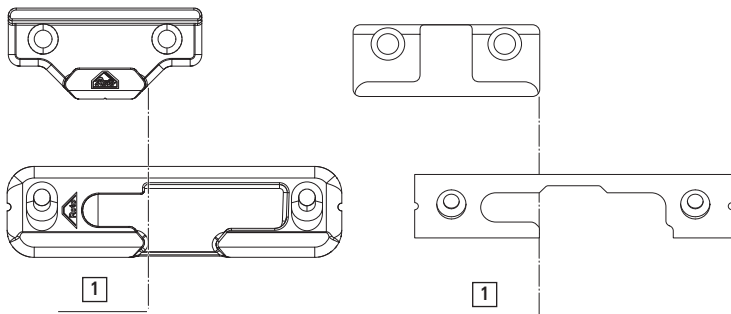

8.8.1.2 Drehkipp-Beschlag / TiltFirst-Beschlag – Grundsicherheit

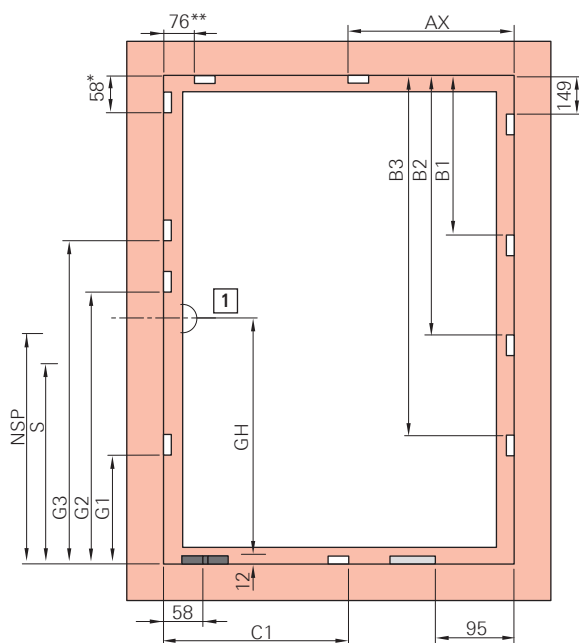

[1] Griffmitte

□ Schließstück z.B.

■ Kipplager z.B.

▬ Drehbegrenzer z.B.

DK-Getriebe KSR – Griffsitz konstant

FFH / mm	GH	G1	G2	G3	NSP	S
280 - 510	120	-	-	-	-	-
511 - 600	170	-	-	-	262	-
601 - 800	263	-	-	-	350	-
801 - 1000	413	550	-	-	288	-
1001 - 1200	513	700	-	-	388	-
1201 - 1400	563	700	-	-	388	-
1401 - 1600	563	700	1170	-	388	-
1601 - 1800	563	700	1370	-	388	-



FFH / mm	GH	G1	G2	G3	NSP	S
1601 - 1800	1000	700	1370	-	1121	807
1801 - 2000	1000	700	1370	-	1121	807
2001 - 2400	1000	700	1370	-	1121	807
2401 - 2600	1000	700	1370	1770	1121	807

* Schließstück setzen bis FFB 430 mm

** Schließstück setzen ab FFB 431 mm

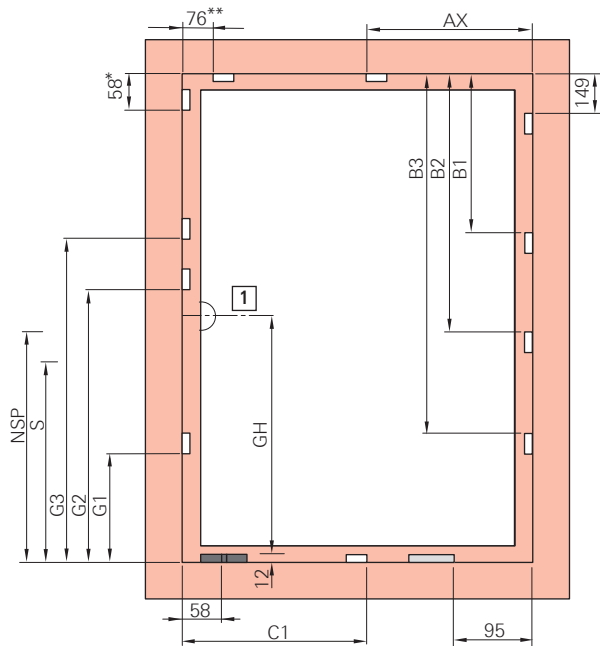

[1] Griffmitte

Schließstück z.B.

Kipplager z.B.

Drehbegrenzer z.B.

DK-Getriebe – Griffsitz konstant

FFH / mm	GH	G1	G2	G3	NSP	S
280 - 500	120	-	-	-	-	-
511 - 600	170	-	-	-	262	-
601 - 800	263	-	-	-	138	-
801 - 1000	413	-	-	-	288	-
1001 - 1200	513	700	-	-	388	-
1201 - 1400	563	700	-	-	388	-
1401 - 1600	563	700	-	-	388	-
1601 - 1800	563	700	1370	-	388	-
1601 - 1800	1000	700	1370	-	1121	807
1801 - 2000	1000	700	1370	-	1121	807
2001 - 2400	1000	700	1370	-	1121	807
2401 - 2600	1000	700	1370	1770	1121	807

* Schließstück setzen bis FFB 430 mm

** Schließstück setzen ab FFB 431 mm

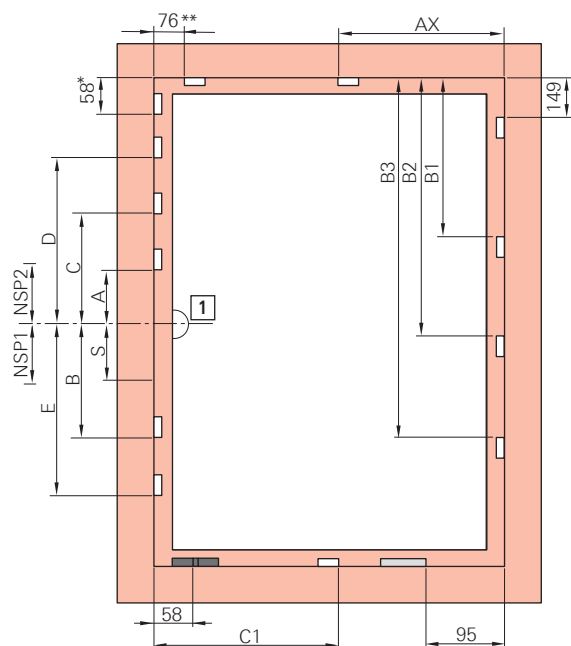

[1] Griffmitte

□ Schließstück z.B.

■ Kipplager z.B.

▨ Drehbegrenzer z.B.

DK-Getriebe – Griffsitz mittig/variabel

FFH / mm	A	B	C	D	E	NSP 1	NSP 2	S
310 - 450	-	-	-	-	-	-	-	-
451 - 620	-	-	-	-	-	-	-	-
621 - 800	125	-	-	-	-	137	-	-
801 - 1200	125	-	-	-	-	137	-	-
1201 - 1600	125	340	-	-	-	137	-	-
1601 - 2000	-	312	358	-	-	-	109	395
2001 - 2400	-	312	358	758	740	-	109	395
2401 - 2600	-	312	358	758	740	-	109	395

* Schließstück setzen bis FFB 430 mm

** Schließstück setzen ab FFB 431 mm

Axerstulp

FFB / mm	AX	Größe
801 - 1000	600	500 / 890
1001 - 1400	750	500 / 1090

Mittelverschluss senkrecht, ohne Lastabtragung

FFH / mm	B1	B2	B3	Mittelverschluss
1101 - 1800	746	-	-	MV 600 E
1801 - 2400	746	1346	-	MV 600 E KU + MV 600 E
2401 - 2600	746	1346	1750	2x MV 600 E KU + MV 400 E

Mittelverschluss senkrecht, mit Lastabtragung

FFH / mm	B1	B2	B3	Mittelverschluss
1101 - 1150	550	-	-	MV 400 E
1151 - 1800	746	-	-	MV 600 E



FFH / mm	B1	B2	B3	Mittelverschluss
1801 - 2400	746	1346	-	MV 600 E KU + MV 600 E
2401 - 2600	746	1346	1750	2x MV 600 E KU + MV 400 E

Mittelverschluss waagrecht

FFB / mm	C1	Mittelverschluss
1101 - 1400	658	MV 600 E

8.8.1.3 Drehkipp-Beschlag – RC 1 N

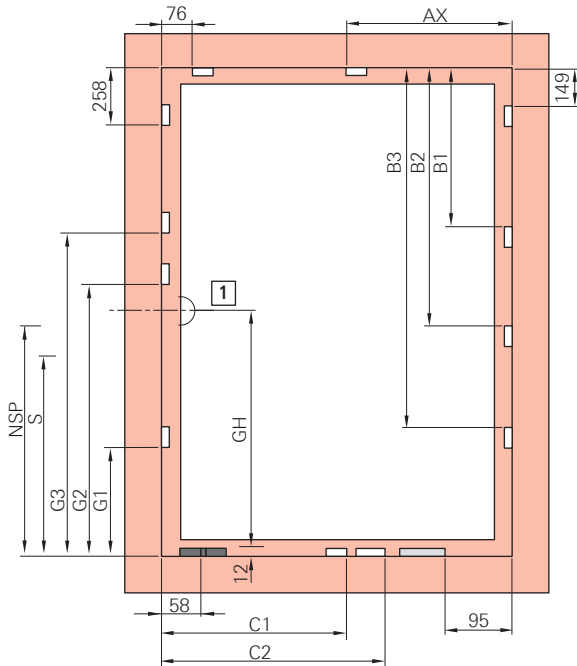

[1] Griffmitte

Schließstück z.B.

Kippklager z.B.

Drehbegrenzer z.B.

DK-Getriebe KSR – Griffsitz konstant

FFH / mm	GH	G1	G2	G3	NSP	S
280 - 510	120	-	-	-	-	-
511 - 600	170	-	-	-	262	-
601 - 800	263	-	-	-	350	-
801 - 1000	413	550	-	-	288	-
1001 - 1200	513	700	-	-	388	-
1201 - 1400	563	700	-	-	388	-
1401 - 1600	563	700	1170	-	388	-
1601 - 1800	563	700	1370	-	388	807
1601 - 1800	1000	700	1370	-	1121	807
1801 - 2000	1000	700	1370	-	1121	807
2001 - 2200	1000	700	1370	-	1121	807
2201 - 2400	1000	700	1370	-	1121	807

Montage

Rahmen

Position Schließstücke und Kipplager

FFH / mm	GH	G1	G2	G3	NSP	S
2401 - 2600	1000	700	1370	1770	1121	807

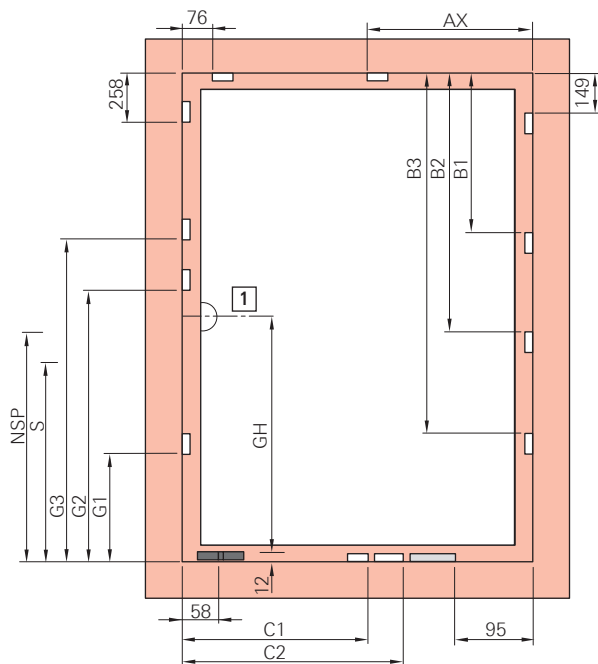

[1] Griffmitte

□ Schließstück z.B.

■ Kipplager z.B.

□ Drehbegrenzer z.B.

DK-Getriebe – Griffsitz konstant

FFH / mm	GH	G1	G2	G3	NSP	S
280 - 510	120	-	-	-	-	-
511 - 600	170	-	-	-	223	-
601 - 800	263	-	-	-	138	-
801 - 1000	413	-	-	-	288	-
1001 - 1200	513	700	-	-	388	-
1201 - 1400	563	700	-	-	388	-
1401 - 1600	563	700	-	-	388	-
1601 - 1800	563	700	1370	-	388	-
1601 - 1800	1000	700	1370	-	1121	807
1801 - 2000	1000	700	1370	-	1121	807
2001 - 2400	1000	700	1370	-	1121	807
2401 - 2600	1000	700	1370	1770	1121	807

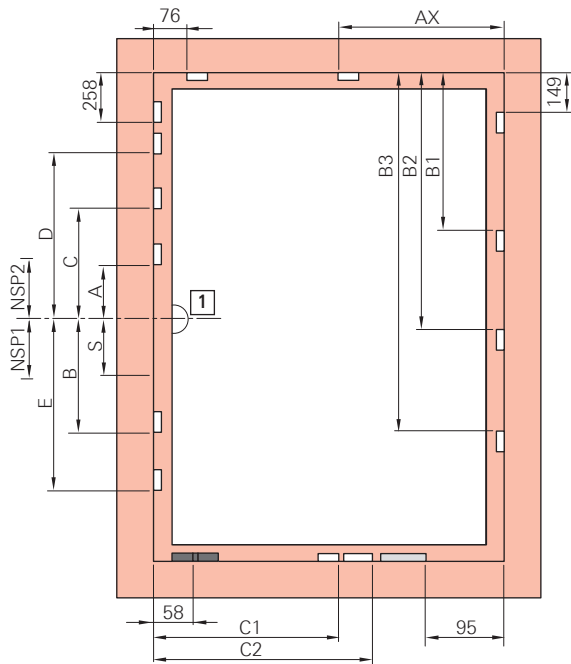

[1] Griffmitte

□ Schließstück z.B.

■ Kipplager z.B.

□ Drehbegrenzer z.B.

DK-Getriebe – Griffsitz mittig/variabel

FFH / mm	A	B	C	D	E	NSP 1	NSP 2	S
310 - 450	-	-	-	-	-	-	-	-
451 - 620	-	-	-	-	-	-	-	-
621 - 800	125	-	-	-	-	137	-	-
801 - 1200	125	-	-	-	-	137	-	-
1201 - 1600	125	340	-	-	-	137	-	-
1601 - 2000	-	312	358	-	-	-	109	395
2001 - 2400	-	312	358	758	740	-	109	395
2401 - 2600	-	312	358	758	740	-	109	395

Axerstulp

FFB / mm	AX	Größe
801 - 1000	600	500 / 890
1001 - 1400	750	500 / 1090

Mittelverschluss senkrecht, ohne Lastabtragung

FFH / mm	B1	B2	B3	Mittelverschluss
1101 - 1800	746	-	-	MV 600 E
1801 - 2400	746	1346	-	MV 600 E KU + MV 600 E
2401 - 2600	746	1346	1750	2x MV 600 E KU + MV 400 E

Mittelverschluss senkrecht, mit Lastabtragung

FFH / mm	B1	B2	B3	Mittelverschluss
1101 - 1150	550	-	-	MV 400 E
1151 - 1800	746	-	-	MV 600 E
1801 - 2400	746	1346	-	MV 600 E KU + MV 600 E
2401 - 2400	746	1346	1750	2x MV 600 E KU + MV 400 E

Mittelverschluss waagrecht, ohne Drehbegrenzer

FFB / mm	C1	C2	Mittelverschluss
450 - 650	258	–	MV 200 P
651 - 850	462	–	MV 400 P
851 - 1000	658	–	MV 600 P

Mittelverschluss waagrecht, mit Drehbegrenzer

FFB / mm	C1	C2	Mittelverschluss
650 - 850	258	–	MV 200 P
851 - 1050	462	–	MV 400 P
1051 - 1250	658	–	MV 600 P
1251 - 1400	658	858	MV 600 E KU + MV 200 P

8.8.1.4 Drehkipp-Beschlag – RC 2 / RC 2 N

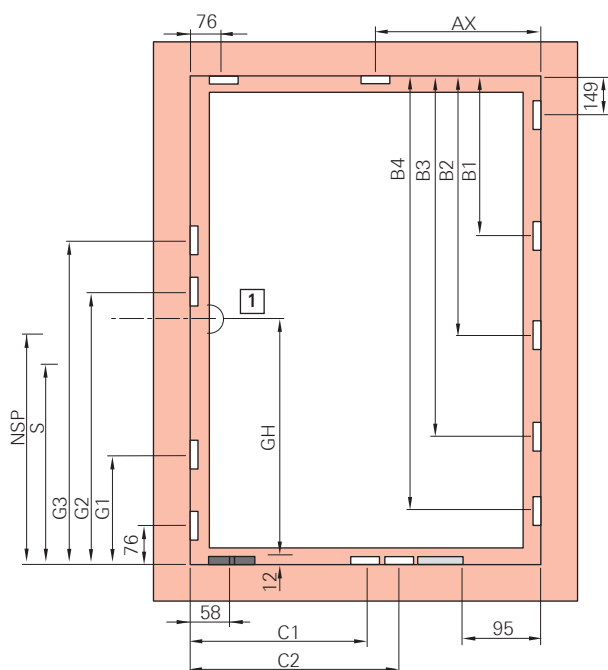

[1] Griffmitte

□ Schließstück z.B.

■ Kipplager z.B.

▨ Drehbegrenzer z.B.

DK-Getriebe KSR – Griffsitz konstant

FFH / mm	GH	G1	G2	G3	NSP	S
600 - 800	263	–	–	–	350	–
801 - 1000	413	550	–	–	288	–
1001 - 1200	513	700	–	–	388	–
1201 - 1400	563	700	–	–	388	–
1401 - 1600	563	700	1170	–	388	–
1601 - 1800	563	700	1370	–	388	807
1601 - 1800	1000	700	1370	–	1121	807
1801 - 2000	1000	700	1370	–	1121	807
2001 - 2200	1000	700	1370	1770	1121	807



FFH / mm	GH	G1	G2	G3	NSP	S
2201 - 2400	1000	700	1370	1770	1121	807

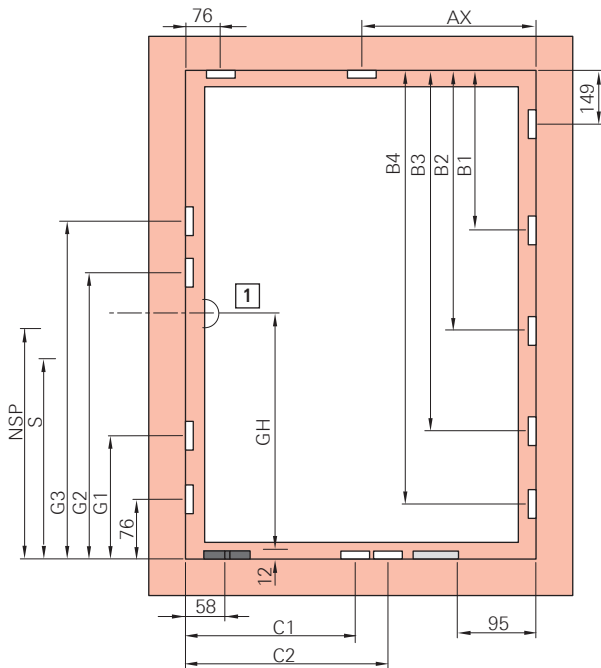

[1] Griffmitte

□ Schließstück z.B. 

■ Kipplager z.B. 

▨ Drehbegrenzer z.B. 

DK-Getriebe – Griffsitz konstant

FFH / mm	GH	G1	G2	G3	G4	NSP	S
490 - 600	170	–	–	–	–	223	–
601 - 800	263	383	–	–	–	138	–
801 - 1000	413	160	550	–	–	288	–
1001 - 1200	513	160	700	–	–	388	–
1201 - 1400	563	160	700	–	–	388	–
1401 - 1600	563	160	700	1170	–	388	–
1601 - 1800	563	160	700	1370	–	388	–
1601 - 1800	1000	160	700	1370	–	1121	807
1801 - 2000	1000	160	700	1370	–	1121	807
2001 - 2400	1000	160	700	1370	1770	1121	807

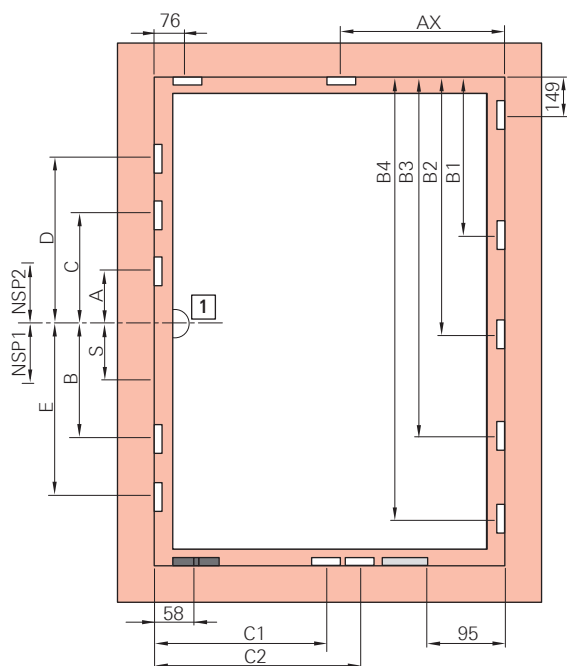

[1] Griffmitte

□ Schließstück z.B.

■ Kipplager z.B.

□ Drehbegrenzer z.B.

DK-Getriebe – Griffsitz mittig/variabel

FFH / mm	A	B	C	D	E	NSP 1	NSP 2	S
490 - 620	-	-	-	-	-	-	-	-
621 - 800	125	-	-	-	-	137	-	-
801 - 1200	125	-	-	-	-	137	-	-
1201 - 1600	125	340	-	-	-	137	-	-
1601 - 2000	-	312	358	-	-	-	109	395
2001 - 2400	-	312	358	758	740	-	109	395

Axerstulp

FFB / mm	AX	Größe
801 - 1000	600	500 / 890
1001 - 1400	600	500 / 1090

Mittelverschluss senkrecht, ohne Lastabtragung

FFH / mm	B1	B2	B3	B4	Mittelverschluss
490 - 650	346	-	-	-	MV 200 V
651 - 850	550	-	-	-	MV 400 V
851 - 1050	746	-	-	-	MV 600 V
1051 - 1250	746	946	-	-	MV 600 V KU + MV 200 V
1251 - 1450	746	1150	-	-	MV 600 V KU + MV 400 V
1451 - 1650	746	1346	-	-	MV 600 V KU + MV 600 V
1651 - 1850	746	1346	1546	-	2x MV 600 V KU + MV 200 V
1851 - 2050	746	1346	1750	-	2x MV 600 V KU + MV 400 V
2051 - 2250	746	1346	1946	-	2x MV 600 V KU + MV 600 V
2251 - 2400	746	1346	1946	2146	3x MV 600 V KU + MV 200 V



Mittelverschluss senkrecht, mit Lastabtragung

FFH / mm	B1	B2	B3	B4	Mittelverschluss
1000 - 1150	550	-	-	-	MV 400 V
1151 - 1350	746	-	-	-	MV 600 V
1351 - 1550	746	946	-	-	MV 600 V KU + MV 200 V
1551 - 1750	746	1150	-	-	MV 600 V KU + MV 400 V
1751 - 1950	746	1346	-	-	MV 600 V KU + MV 600 V
1951 - 2150	746	1346	1546	-	2x MV 600 V KU + MV 200 V
2151 - 2350	746	1346	1750	-	2x MV 600 V KU + MV 400 V
2351 - 2400	746	1346	1946	-	2x MV 600 V KU + MV 600 V

Mittelverschluss waagrecht, ohne Drehbegrenzer

FFB / mm	C1	C2	Mittelverschluss
450 - 650	258	-	MV 200 V
651 - 850	462	-	MV 400 V
851 - 1000	658	-	MV 600 V

Mittelverschluss waagrecht, mit Drehbegrenzer

FFB / mm	C1	C2	Mittelverschluss
650 - 850	258	-	MV 200 V
851 - 1050	462	-	MV 400 V
1051 - 1250	658	-	MV 600 V
1251 - 1400	658	858	MV 600 V KU + MV 200 V

8.8.1.5 Drehkipp-Beschlag – TiltSafe RC 2 / RC 2 N

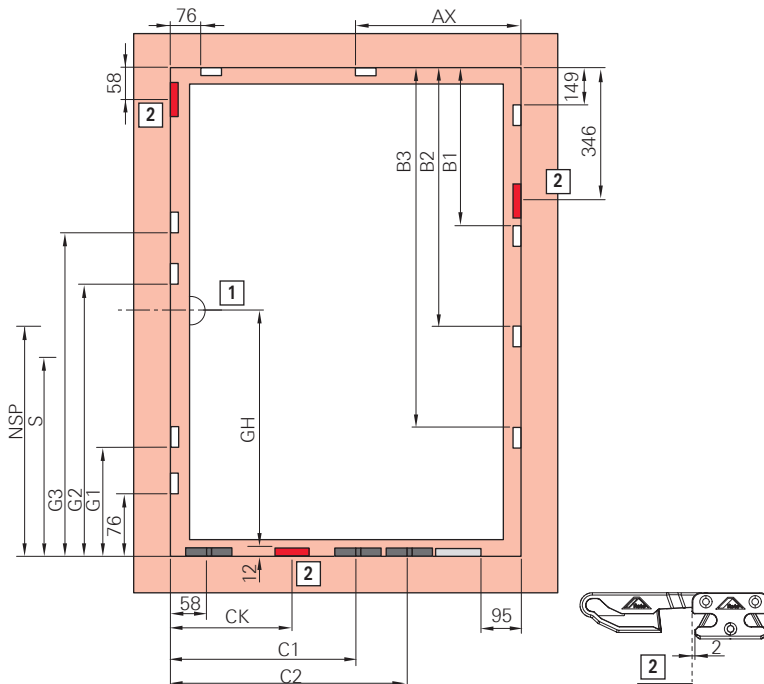

[1] Griffmitte

□ Schließstück z.B.

■ Kipplager z.B.

▒ Drehbegrenzer z.B.

■ Sicherheitsschließstück für Kipplüftung

DK-Getriebe KSR – Griffsitz konstant

FFH / mm	GH	G1	G2	G3	K	NSP	S
600 - 800	263	-	-	-	-	350	-
801 - 1000	413	550	-	-	-	288	-
1001 - 1200	513	700	-	-	-	388	-
1201 - 1400	563	700	-	-	-	388	-
1401 - 1600	563	700	1170	-	-	388	-
1601 - 1800	563	700	1370	-	-	388	807
1601 - 1800	1000	700	1370	-	-	1121	807
1801 - 2000	1000	700	1370	-	-	1121	807
2001 - 2200	1000	700	1370	1770	-	1121	807
2201 - 2400	1000	700	1370	1770	-	1121	807

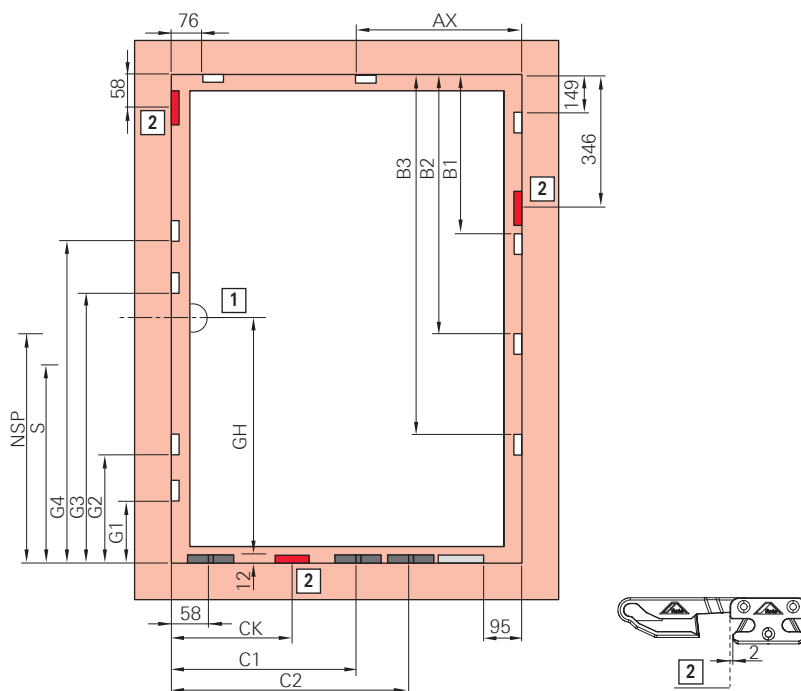

[1] Griffmitte

□ Schließstück z.B.

■ Kipplager z.B.

▒ Drehbegrenzer z.B.

■ Sicherheitsschließstück für Kipplüftung

DK-Getriebe – Griffsitz konstant

FFH / mm	GH	G1	G2	G3	G4	NSP	S
511 - 600	170	-	-	-	-	223	-
601 - 800	263	383	-	-	-	138	-
801 - 1000	413	160	550	-	-	288	-
1001 - 1200	513	160	700	-	-	388	-
1201 - 1400	563	160	700	-	-	388	-
1401 - 1600	563	160	700	1170	-	388	-
1601 - 1800	563	160	700	1370	-	388	-
1601 - 1800	1000	160	700	1370	-	1121	807
1801 - 2000	1000	160	700	1370	-	1121	807
2001 - 2400	1000	160	700	1370	1770	1121	807

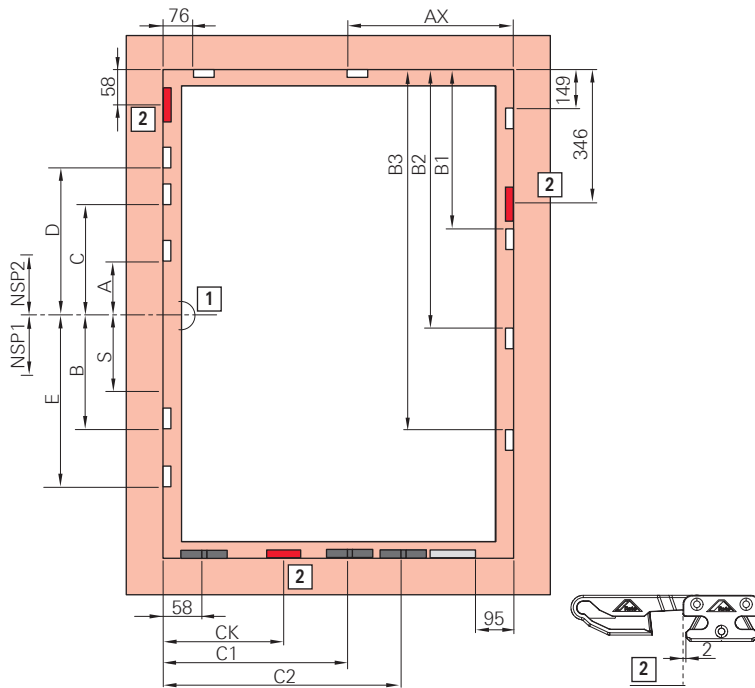

[1] Griffmitte

□ Schließstück z.B.

■ Kipplager z.B.

▬ Drehbegrenzer z.B.

■ Sicherheitsschließstück für Kipplüftung

DK-Getriebe – Griffsitz mittig/variabel

FFH / mm	A	B	C	D	E	NSP 1	NSP 2	S
490 - 620	-	-	-	-	-	-	-	-
621 - 800	125	-	-	-	-	137	-	-
801 - 1200	125	-	-	-	-	137	-	-
1201 - 1600	125	340	-	-	-	137	-	-
1601 - 2000	-	312	358	-	-	-	109	395
2001 - 2400	-	312	358	758	740	-	109	395

Axerstulp

FFB / mm	AX	Größe
801 - 1000	600	500 / 890
1001 - 1400	600	500 / 1090

Mittelverschluss senkrecht, ohne Lastabtragung

FFH / mm	B1	B2	B3	Mittelverschluss
490 - 650	-	-	-	MV 200 V
651 - 850	546	-	-	MV 200 V KU + MV 200 V
851 - 1050	746	-	-	MV 200 V KU + MV 400 V
1051 - 1250	946	-	-	MV 200 V KU + MV 600 V
1251 - 1450	946	1146	-	MV 200 V KU + MV 600 V KU+ MV 200 V
1451 - 1650	946	1350	-	MV 200 V KU + MV 600 V KU+ MV 400 V
1651 - 1850	946	1546	-	MV 200 V KU + MV 600 V KU+ MV 600 V
1851 - 2050	946	1546	1746	MV 200 V KU + 2x MV 600 V KU+ MV 200 V
2051 - 2250	946	1546	1950	MV 200 V KU + 2x MV 600 V KU + MV 400 V
2251 - 2400	946	1546	2146	MV 200 V KU + 2x MV 600 V KU + MV 600 V

Mittelverschluss senkrecht, mit Lastabtragung

FFH / mm	B1	B2	B3	Mittelverschluss
1101 - 1300	546	-	-	MV 200 V KU + MV 200 V
1301 - 1500	746	-	-	MV 200 V KU + MV 400 V
1501 - 1700	946	-	-	MV 200 V KU + MV 600 V
1701 - 1900	946	1146	-	MV 200 V KU + MV 600 V + MV 200 V
1901 - 2100	946	1346	-	MV 200 V KU + MV 600 V + MV 400 V
2101 - 2300	946	1546	-	MV 200 V KU + MV 600 V + MV 600 V
2301 - 2400	946	1546	1746	MV 200 V KU + 2x MV 600 V + MV 200 V

Mittelverschluss waagrecht, ohne Drehbegrenzer

FFB / mm	CK	C1	C2	Mittelverschluss
450 - 650	258	-	-	MV 200 V
651 - 850	258	458	-	MV 200 V KU + MV 200 V
851 - 1000	458	258	658	2x MV 200 V KU + MV 200 V

Mittelverschluss waagrecht, mit Drehbegrenzer

FFB / mm	CK	C1	C2	Mittelverschluss
800 - 850	258	-	-	MV 200 V
851 - 1050	458	258	-	MV 200 V KU + MV 200 V
1051 - 1250	458	258	658	2x MV 200 V KU + MV 200 V
1251 - 1400	658	258	858	MV 200 V KU + MV 400 V KU + MV 200 V

8.8.1.6 Dreh-Beschlag – Grundsicherheit

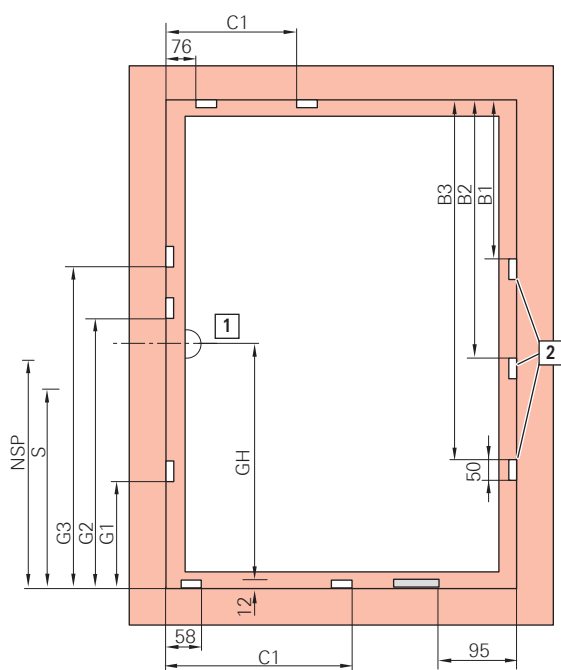

[1] Griffmitte

[2] verdeckte Mittelschließer

□ Schließstück z.B.

▭ Drehbegrenzer z.B.

DK-Getriebe KSR – Griffsitz konstant

FFH / mm	GH	G1	G2	G3	NSP	S
280 - 510	120	-	-	-	-	-
511 - 600	170	-	-	-	262	-



FFH / mm	GH	G1	G2	G3	NSP	S
601 - 800	263	-	-	-	350	-
801 - 1000	413	550	-	-	288	-
1001 - 1200	513	700	-	-	388	-
1201 - 1400	563	700	-	-	388	-
1401 - 1600	563	700	1170	-	388	-
1601 - 1800	563	700	1370	-	388	807
1601 - 1800	1000	700	1370	-	1121	807
1801 - 2000	1000	700	1370	-	1121	807
2001 - 2400	1000	700	1370	-	1121	807
2401 - 2600	1000	700	1370	1770	1121	807

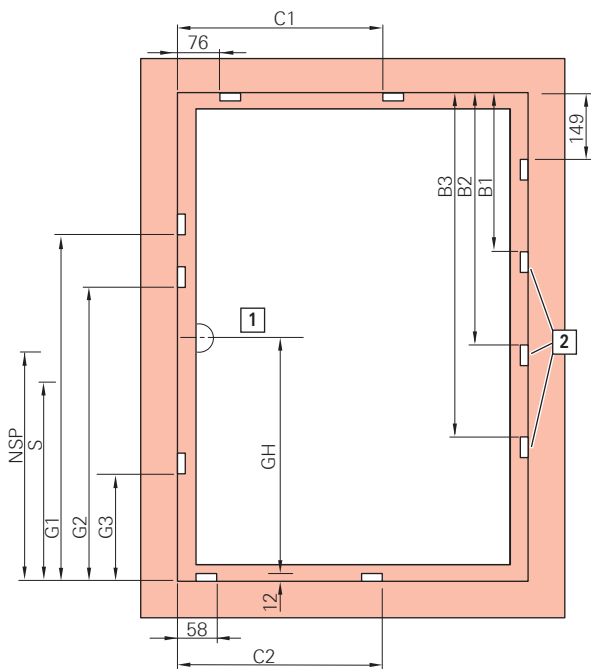

[1] Griffmitte

[2] verdeckte Mittelschließer

□ Schließstück z.B. 

DK-Getriebe – Griffsitz konstant

FFH / mm	GH	G1	G2	G3	NSP	S
280 - 510	120	-	-	-	-	-
511 - 600	170	-	-	-	262	-
601 - 800	263	-	-	-	138	-
801 - 1000	413	-	-	-	288	-
1001 - 1200	513	700	-	-	388	-
1201 - 1400	563	700	-	-	388	-
1401 - 1600	563	700	-	-	388	-
1601 - 1800	563	700	1370	-	388	807
1601 - 1800	1000	700	1370	-	1121	807
1801 - 2000	1000	700	1370	-	1121	807
2001 - 2400	1000	700	1370	-	1121	807
2401 - 2600	1000	700	1370	1170	1121	807

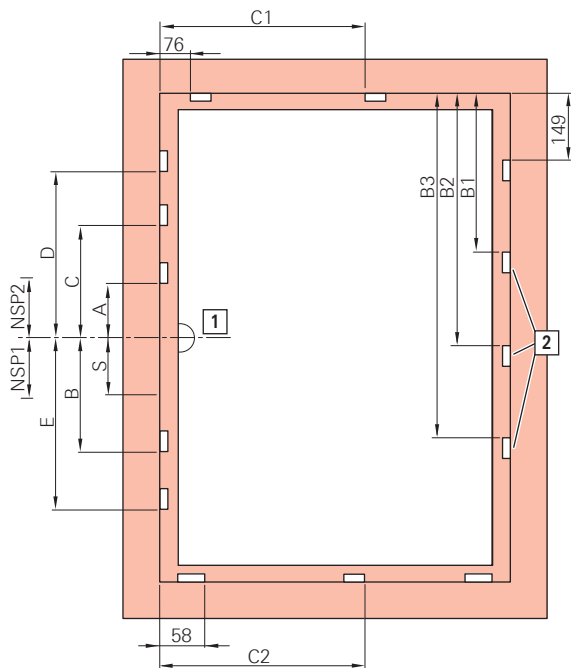

[1] Griffmitte

[2] verdeckte Mittelschließer

□ Schließstück z.B. 

DK-Getriebe – Griffsitz mittig/variabel

FFH / mm	A	B	C	D	E	NSP 1	NSP 2	S
310 - 620	-	-	-	-	-	-	-	-
621 - 800	125	-	-	-	-	137	-	-
801 - 1200	125	-	-	-	-	137	-	-
1201 - 1600	125	340	-	-	-	137	-	-
1601 - 2000	-	312	358	-	-	-	109	395
2001 - 2600	-	312	358	758	740	-	109	395

Mittelschließer senkrecht, verdeckt, ohne Lastabtragung

FFH / mm	B1	B2	B3
1001 - 1201	550	-	-
1201 - 1800	746	-	-
1801 - 2400	746	1346	-
2401 - 2600	746	1346	1946

Mittelschließer senkrecht, verdeckt, mit Lastabtragung

FFH / mm	B1	B2	B3
1001 - 1201	550	-	-
1201 - 1800	746	-	-
1801 - 2400	746	1346	-
2401 - 2600	746	1346	1946

Mittelverschluss waagrecht

FFB / mm	C1	C2	Oben
1101 - 1400	676	658	MV 600 E

Mittelverschluss waagrecht, ohne Drehbegrenzer

FFB / mm	C1	C2	Unten
370 - 1000	-	-	-



Mittelverschluss waagrecht, mit Drehbegrenzer

FFB / mm	C1	C2	Unten
1101 - 1400	-	658	MV 600 E

8.8.1.7 Kipp-Beschlag – Grundsicherheit

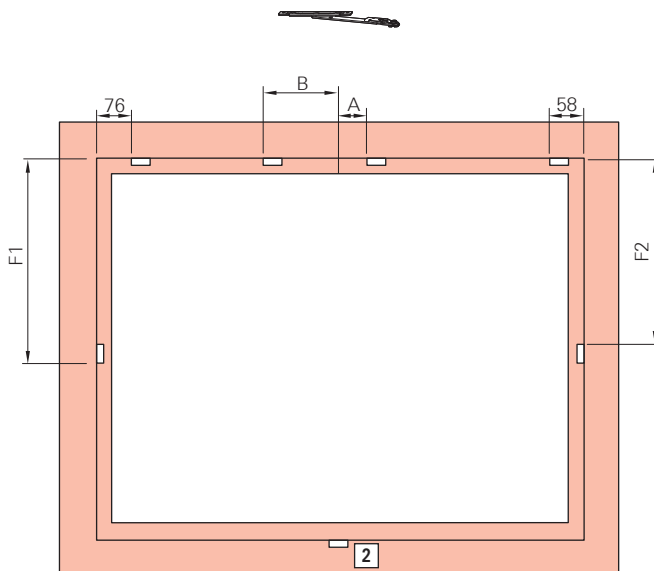

[1] Griffmitte

[2] verdeckter Mittelschließer

□ Schließstück z.B.

DK-Getriebe – Griffsitz mittig/variabel

FFB / mm	A	B
451 - 620	-	-
621 - 800	125	-
801 - 1200	125	-
1201 - 1400	125	340

Mittelverschluss senkrecht

FFH / mm	F1	F2	Links / Rechts
801 - 1200	462	480	MV 400 E

8.8.1.8 Stulp-Beschlag Standard – Grundsicherheit

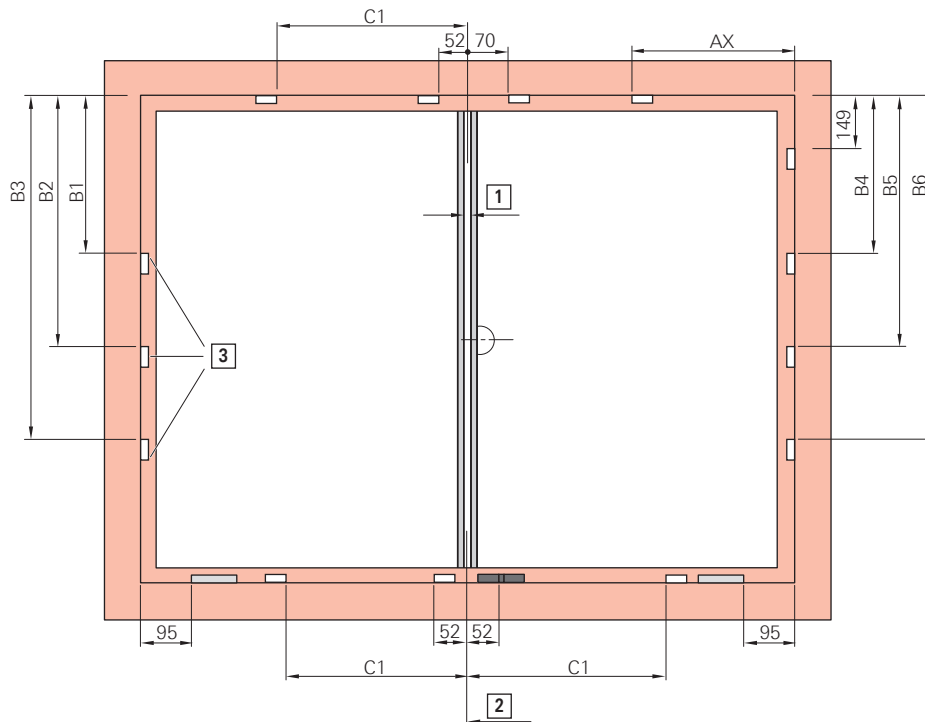

[1] 12 mm Falzluft zwischen den Flügeln

[2] Mitte Falzluft

[3] verdeckte Mittelschließer

 Schließstück z.B. 

 Kipplager z.B. 

 Drehbegrenzer z.B. 

Mittelschließer senkrecht, verdeckt, ohne Lastabtragung

FFH / mm	B1	B2	B3
1001 - 1200	550	–	–
1201 - 1800	746	–	–
1801 - 2400	746	1346	–
2401 - 2600	746	1346	1946

Mittelschließer senkrecht, verdeckt, mit Lastabtragung

FFH / mm	B1	B2	B3
1001 - 1200	550	–	–
1201 - 1800	746	–	–
1801 - 2400	746	1346	–
2401 - 2600	746	1346	1946

Mittelverschluss senkrecht, ohne Lastabtragung

FFH / mm	B4	B5	B6	Mittelverschluss
1001 - 1800	746	–	–	MV 600 E
1801 - 2400	746	1346	–	MV 600 E KU + MV 600 E
2401 - 2600	746	1346	1750	2x MV 600 E KU + MV 400 E

Mittelverschluss senkrecht, mit Lastabtragung

FFH / mm	B4	B5	B6	Mittelverschluss
1101 - 1150	550	–	–	MV 400 E



FFH / mm	B4	B5	B6	Mittelverschluss
1151 - 1800	746	–	–	MV 600 E
1801 - 2400	746	1346	–	MV 600 E KU + MV 600 E
2401 - 2600	746	1346	1750	2x MV 600 E KU + MV 400 E

Mittelverschluss waagrecht

FFB / mm	C1	Oben
1101 - 1400	652	MV 600 E

Mittelverschluss waagrecht, ohne Drehbegrenzer

FFB / mm	C1	Unten
370 - 1000	–	–

Mittelverschluss waagrecht, mit Drehbegrenzer

FFB / mm	C1	Unten
1101 - 1400	652	MV 600 E

Axerstulp

FFB / mm	AX	Größe
801 - 1000	600	500 / 890
1001 - 1400	750	500 / 1090



INFO

Zweitöffnender Flügel bei geöffnetem Stulpflügelgetriebe einhängen.

8.8.1.9 Stulp-Beschlag Standard – RC 1 N

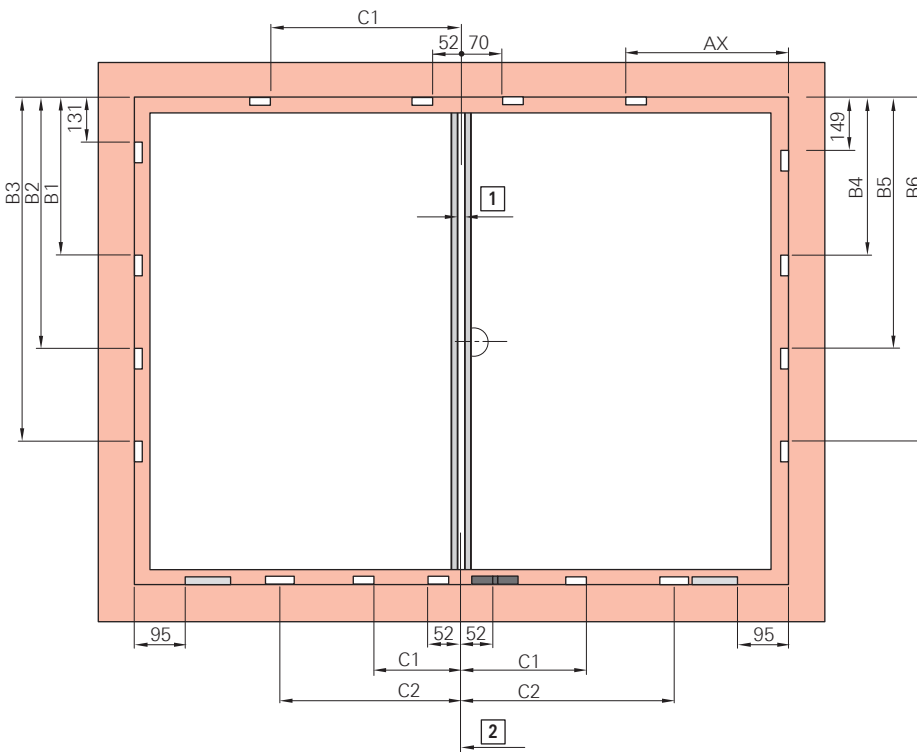

[1] 12 mm Falzluft zwischen den Flügeln

[2] Mitte Falzluft

 Schließstück z.B. 

 Kipplager z.B. 

 Drehbegrenzer z.B. 

Mittelschluss senkrecht, ohne Lastabtragung

FFH / mm	B1	B2	B3	B4	B5	B6	Mittelschluss
1101 - 1800	728	–	–	746	–	–	MV 600 E
1801 - 2400	728	1328	–	746	1346	–	MV 600 E KU + MV 600 E
2401 - 2600	728	1328	1732	746	1346	1750	MV 600 E KU + MV 400 E

Mittelschluss senkrecht, mit Lastabtragung

FFH / mm	B1	B2	B3	B4	B5	B6	Mittelschluss
1101 - 1150	532	–	–	550	–	–	MV 400 E
1151 - 1800	728	–	–	746	–	–	MV 600 E
1801 - 2400	728	1328	–	746	1346	–	MV 600 E KU + MV 600 E
2401 - 2600	728	1328	1732	746	1346	1750	2x MV 600 E KU + MV 400 E

Mittelschluss waagrecht

FFB / mm	C1	Oben
911 - 1110	452	MV 400 E KU
1111 - 1310	652	MV 600 E KU
1311 - 1400	652	MV 600 E KU + MV 200 KU

Mittelschluss waagrecht, ohne Drehbegrenzer

FFB / mm	C1	Unten
450 - 650	252	MV 200 P
651 - 850	456	MV 400 P
851 - 1000	652	MV 600 P

Mittelschluss waagrecht, mit Drehbegrenzer

FFB / mm	C1	C2	Unten
650 - 850	252	–	MV 200 P
851 - 1050	456	–	MV 400 P
1051 - 1250	652	–	MV 600 P
1251 - 1400	652	852	MV 600 E KU + MV 200 P

Axerstulp

FFB / mm	AX	Größe
801 - 1000	600	500 / 890
1001 - 1400	750	500 / 1090



INFO

Zweitöffnender Flügel bei geöffnetem Stulpflügelgetriebe einhängen.



8.8.1.10 Stulp-Beschlag Standard – RC 2 / RC 2 N

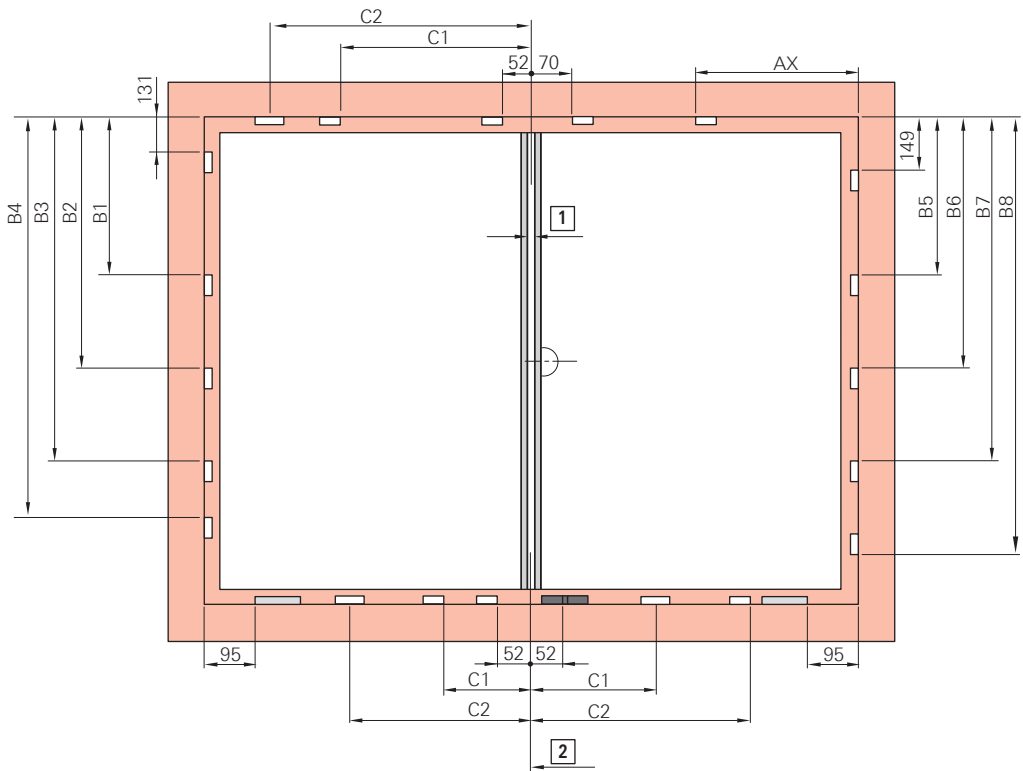

[1] 12 mm Falzluft zwischen den Flügeln

[2] Mitte Falzluft

□ Schließstück z.B.

■ Kipplager z.B.

▨ Drehbegrenzer z.B.

Mittelschloss senkrecht, ohne Lastabtragung

FFH / mm	B1	B2	B3	B4	B5	B6	B7	B8	Mittelschloss
490 - 650	328	–	–	–	346	–	–	–	MV 200 V
651 - 850	532	–	–	–	550	–	–	–	MV 400 V
851 - 1050	728	–	–	–	746	–	–	–	MV 600 V
1051 - 1250	728	928	–	–	746	946	–	–	MV 600 V KU + MV 200 V
1251 - 1450	728	1132	–	–	746	1150	–	–	MV 600 V KU + MV 400 V
1451 - 1650	728	1328	–	–	746	1346	–	–	MV 600 V KU + MV 600 V
1651 - 1850	728	1328	1528	–	746	1346	1546	–	2x MV 600 V KU + MV 200 V
1851 - 2050	728	1328	1732	–	746	1346	1750	–	2x MV 600 V KU + MV 400 V
2051 - 2250	728	1328	1928	–	746	1346	1946	–	2x MV 600 V KU + MV 600 V
2251 - 2400	728	1328	1928	2128	746	1346	1946	2146	3x MV 600 V KU + MV 200 V

Mittelschloss senkrecht, mit Lastabtragung

FFH / mm	B1	B2	B3	B4	B5	B6	Mittelschloss
1000 - 1150	532	–	–	550	–	–	MV 400 V
1151 - 1350	728	–	–	746	–	–	MV 600 V
1351 - 1550	728	928	–	746	946	–	MV 600 V KU + MV 200 V
1551 - 1750	728	1132	–	746	1150	–	MV 600 V KU + MV 400 V
1751 - 1950	728	1328	–	746	1346	–	MV 600 V KU + MV 600 V
1951 - 2150	728	1328	1528	746	1346	1546	2x MV 600 V KU + MV 200 V
2151 - 2350	728	1328	1732	746	1346	1750	2x MV 600 V KU + MV 400 V
2351 - 2400	728	1328	1928	746	1346	1946	2x MV 600 V KU + MV 600 V

Mittelverschluss waagrecht

FFB / mm	C1	C2	Oben
711 - 910	252	–	MV 200 KU
911 - 1110	452	–	MV 400 V KU
1111 - 1310	652	–	MV 600 V KU
1311 - 1400	652	852	MV 600 V KU + MV 200 KU

Mittelverschluss waagrecht, ohne Drehbegrenzer

FFB / mm	C1	Unten
450 - 650	252	MV 200 V
651 - 850	456	MV 400 V
851 - 1000	652	MV 600 V

Mittelverschluss waagrecht, mit Drehbegrenzer

FFB / mm	C1	C2	Unten
650 - 850	252	–	MV 200 V
851 - 1050	456	–	MV 400 V
1051 - 1250	652	–	MV 600 V
1251 - 1400	652	852	MV 600 V KU + MV 200 V

Axerstulp

FFB / mm	AX	Größe
801 - 1000	600	500 / 890
1001 - 1400	600	500 / 1090



INFO

Zweitöffnender Flügel bei geöffnetem Stulpflügelgetriebe einhängen.

8.8.1.11 Stulp-Beschlag Plus – Grundsicherheit

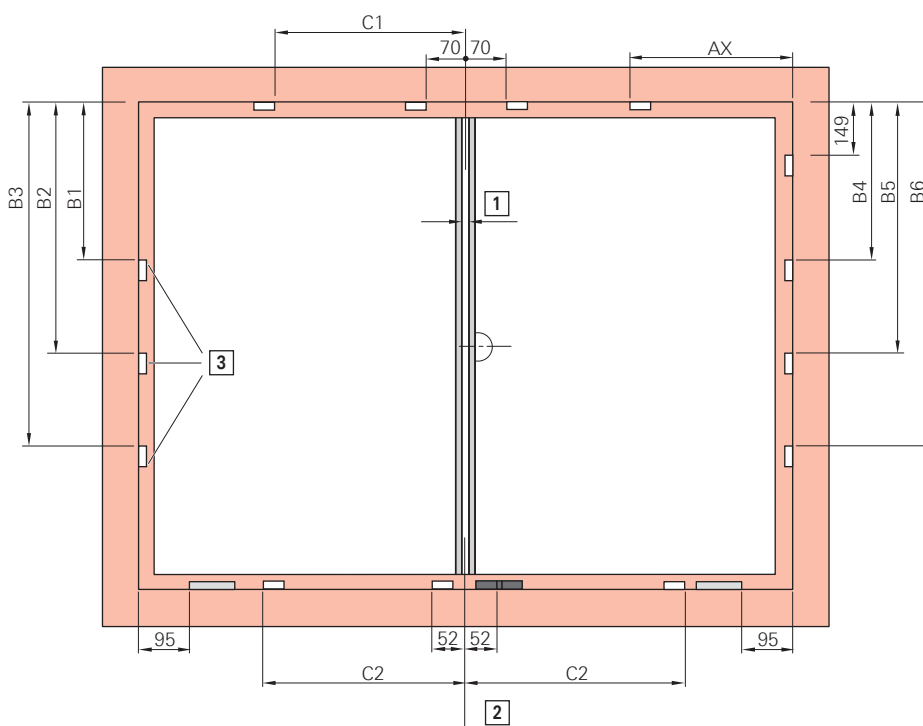



[1] 12 mm Falzluft zwischen den Flügeln

[2] Mitte Falzluft

[3] verdeckte Mittelschließer

Schließstück z.B. 

Kipplager z.B. 

Drehbegrenzer z.B. 

Mittelschließer senkrecht, verdeckt, ohne Lastabtragung

FFH / mm	B1	B2	B3
1001 - 1200	550	–	–
1201 - 1800	746	–	–
1801 - 2400	746	1346	–
2401 - 2600	746	1346	1946

Mittelschließer senkrecht, verdeckt, mit Lastabtragung

FFH / mm	B1	B2	B3
1001 - 1200	550	–	–
1201 - 1800	746	–	–
1801 - 2400	746	1346	–
2401 - 2600	746	1346	1946

Mittelverschluss senkrecht, ohne Lastabtragung

FFH / mm	B4	B5	B6	Mittelverschluss
1001 - 1800	746	–	–	MV 600 E
1801 - 2400	746	1346	–	MV 600 E KU + MV 600 E
2401 - 2600	746	1346	1750	2x MV 600 E KU + MV 400 E

Mittelverschluss senkrecht, mit Lastabtragung

FFH / mm	B4	B5	B6	Mittelverschluss
1101 - 1150	550	–	–	MV 400 E
1151 - 1800	746	–	–	MV 600 E
1801 - 2400	746	1346	–	MV 600 E KU + MV 600 E
2401 - 2600	746	1346	1750	2x MV 600 E KU + MV 400 E

Mittelverschluss waagrecht

FFB / mm	C1	Oben
1101 - 1400	670	MV 600 E

Mittelverschluss waagrecht, ohne Drehbegrenzer

FFB / mm	C2	Unten
370 - 1000	–	–

Mittelverschluss waagrecht, mit Drehbegrenzer

FFB / mm	C2	Unten
1101 - 1400	652	MV 600 E

Axerstulp

FFB / mm	AX	Größe
801 - 1000	600	500 / 890
1001 - 1400	750	500 / 1090



INFO

Zweitöffnender Flügel bei geöffnetem Stulpflügelgetriebe einhängen.

8.8.1.12 Stulp-Beschlag Plus – RC 1 N

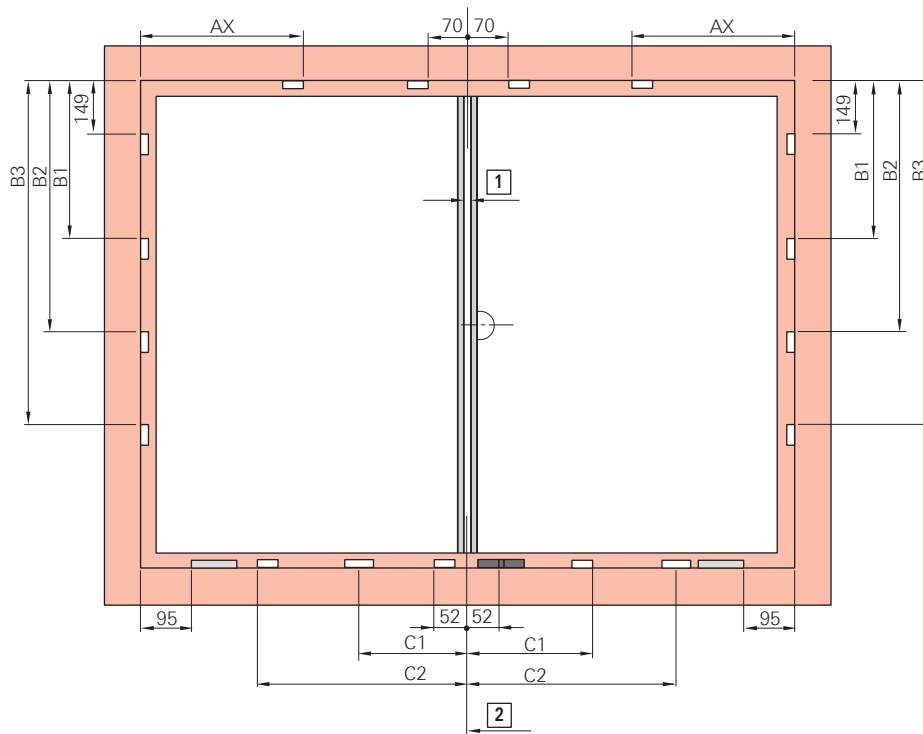

[1] 12 mm Falzluft zwischen den Flügeln

[2] Mitte Falzluft

□ Schließstück z.B.

■ Kipplager z.B.

□ Drehbegrenzer z.B.

Mitterverschluss senkrecht, ohne Lastabtragung

FFH / mm	B1	B2	B3	Mitterverschluss
1101 - 1800	746	–	–	MV 600 E
1801 - 2400	746	1346	–	MV 600 E KU + MV 600 E
2401 - 2600	746	1346	1750	2x MV 600 E KU + MV 400 E

Mitterverschluss senkrecht, mit Lastabtragung

FFH / mm	B1	B2	B3	Mitterverschluss
1101 - 1150	550	–	–	MV 400 E
1151 - 1800	746	–	–	MV 600 E
1801 - 2400	746	1346	–	MV 600 E KU + MV 600 E
2401 - 2600	746	1346	1750	2x MV 600 E KU + MV 400 E

Mitterverschluss waagrecht, ohne Drehbegrenzer

FFB / mm	C1	Unten
450 - 650	252	MV 200 P
651 - 850	456	MV 400 P
851 - 1000	652	MV 600 P



Mittelverschluss waagrecht, mit Drehbegrenzer

FFB / mm	C1	C2	Unten
650 - 850	252	–	MV 200 P
851 - 1050	456	–	MV 400 P
1051 - 1250	652	–	MV 600 P
1251 - 1400	652	852	MV 600 E KU + MV 200 P

Axerstulp

FFB / mm	AX	Größe
801 - 1000	600	500 / 890
1001 - 1400	750	500 / 1090



INFO

Zweitöffnender Flügel bei geöffnetem Stulpflügelgetriebe einhängen.

8.8.1.13 Stulp-Beschlag Plus – RC 2 / RC 2 N

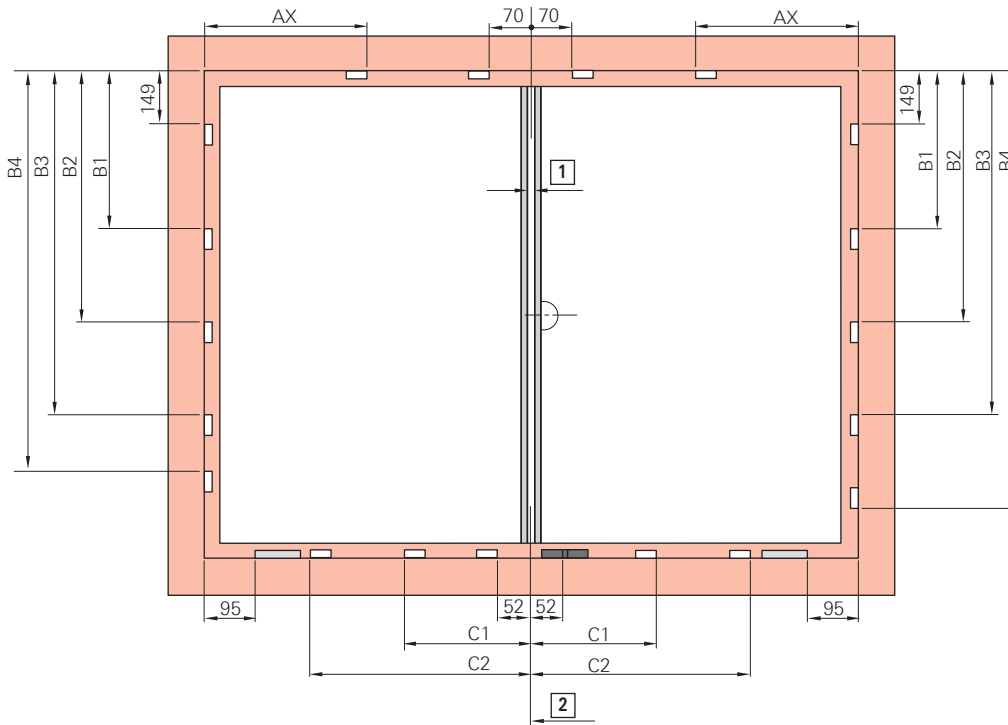

[1] 12 mm Falzluft zwischen den Flügeln

[2] Mitte Falzluft

Schließstück z.B. 533

Kipplager z.B. 1324

Drehbegrenzer z.B. 1325

Mittelverschluss senkrecht, ohne Lastabtragung

FFH / mm	B1	B2	B3	B4	Mittelverschluss
490 - 650	346	–	–	–	MV 200 V
651 - 850	550	–	–	–	MV 400 V
851 - 1050	746	–	–	–	MV 600 V
1051 - 1250	746	946	–	–	MV 600 V KU + MV 200 V
1251 - 1450	746	1150	–	–	MV 600 V KU + MV 400 V
1451 - 1650	746	1346	–	–	MV 600 V KU + MV 600 V

FFH / mm	B1	B2	B3	B4	Mittelverschluss
1651 - 1850	746	1346	1546	–	2x MV 600 V KU + MV 200 V
1851 - 2050	746	1346	1750	–	2x MV 600 V KU + MV 400 V
2051 - 2250	746	1346	1946	–	2x MV 600 V KU + MV 600 V
2251 - 2400	746	1346	1946	2146	3x MV 600 V KU + MV 200 V

Mittelverschluss senkrecht, mit Lastabtragung

FFH / mm	B1	B2	B3	Mittelverschluss
1000 - 1150	550	–	–	MV 400 V
1151 - 1350	746	–	–	MV 600 V
1351 - 1550	746	946	–	MV 600 V KU + MV 200 V
1551 - 1750	746	1150	–	MV 600 V KU + MV 400 V
1751 - 1950	746	1346	–	MV 600 V KU + MV 600 V
1951 - 2150	746	1346	1546	2x MV 600 V KU + MV 200 V
2151 - 2350	746	1346	1750	2x MV 600 V KU + MV 400 V
2351 - 2400	746	1346	1946	2x MV 600 V KU + MV 600 V

Mittelverschluss waagrecht, ohne Drehbegrenzer

FFB / mm	C1	Unten
450 - 650	252	MV 200 V
651 - 850	456	MV 400 V
851 - 1000	652	MV 600 V

Mittelverschluss waagrecht, mit Drehbegrenzer

FFB / mm	C1	C2	Unten
650 - 850	252	–	MV 200 V
851 - 1050	456	–	MV 400 V
1051 - 1250	652	–	MV 600 V
1251 - 1400	652	852	MV 600 V KU + MV 200 V

Axerstulp

FFB / mm	AX	Größe
801 - 1000	600	500 / 890
1001 - 1400	600	500 / 1090



INFO

Zweitöffnender Flügel bei geöffnetem Stulpflügelgetriebe einhängen.



8.8.2 Position Niveauschaltperre und Schnäpper

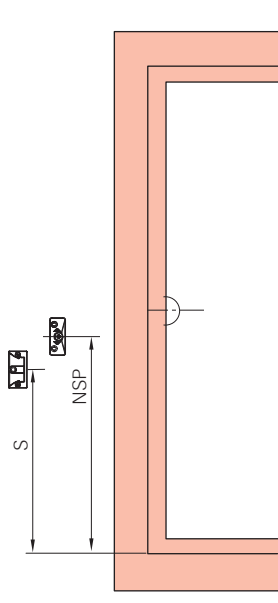

[NSP] Niveauschaltperre

[S] Schnäpper

DK-Getriebe KSR – Griffsitz konstant

FFH / mm	NSP	S
280 – 480	–	–
481 – 600	262	–
601 – 800	350	–
801 – 1000	288	–
1001 – 1200	388	–
1201 – 1400	388	–
1401 – 1600	388	–
1601 – 1800	388	–
1601 – 1800	1121	807
1801 – 2000	1121	807
2001 – 2600	1121	807
2601 – 2800	1121	807

Montage

Rahmen

Sicherheitsschließstück für Kipplüftung (TiltSafe)

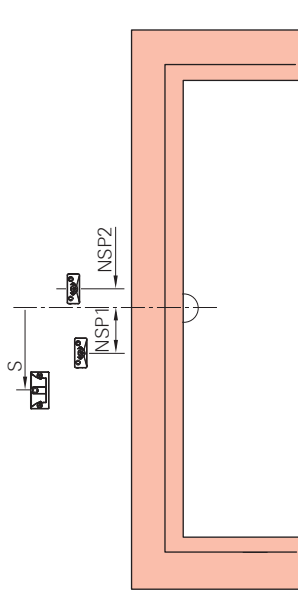

[NSP] = Niveauschaltsperr

[S] Schnäpper

DK-Getriebe – Griffsitz mittig/variabel

FFH / mm	NSP 1	NSP 2	S
450 – 620	–	–	–
621 – 800	137	–	–
801 – 1200	137	–	–
1201 – 1600	137	–	–
1601 – 2000	–	109	395
2001 – 2400	–	109	395
2401 – 2600	–	109	395
2601 – 2800	–	109	395

8.8.3 Sicherheitsschließstück für Kipplüftung (TiltSafe)

1. Sicherheitsschließstück für Kipplüftung [1] am Rahmen [2] positionieren.

In Drehstellung muss der einlaufende Zapfen wie bei einem Standard-Schließstück positioniert werden.

Einlaufkante [4] Schließstück

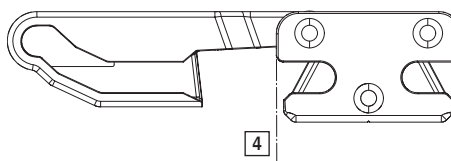

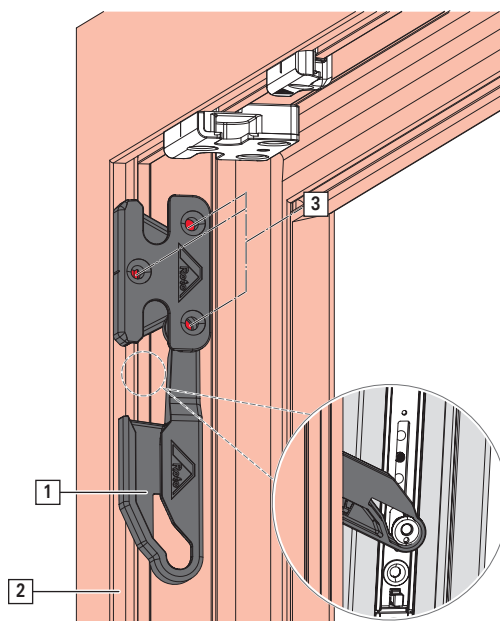

2. Mit 3 Einwegschrauben [3] festschrauben.



INFO

Einwegschrauben können festgezogen,
aber nicht gelöst werden.



INFO

In Griffposition 135° (Spaltlüftung) kann eine RC 2 Sicherung nicht erreicht werden. Um eine RC 2 Sicherung zu erreichen:

1. Fenster kippen
2. Griff abschließen
3. Schlüssel abziehen.

8.8.4 Axer / Falzaxer

1. Axer [1] in Rahmen [2] aufsetzen.

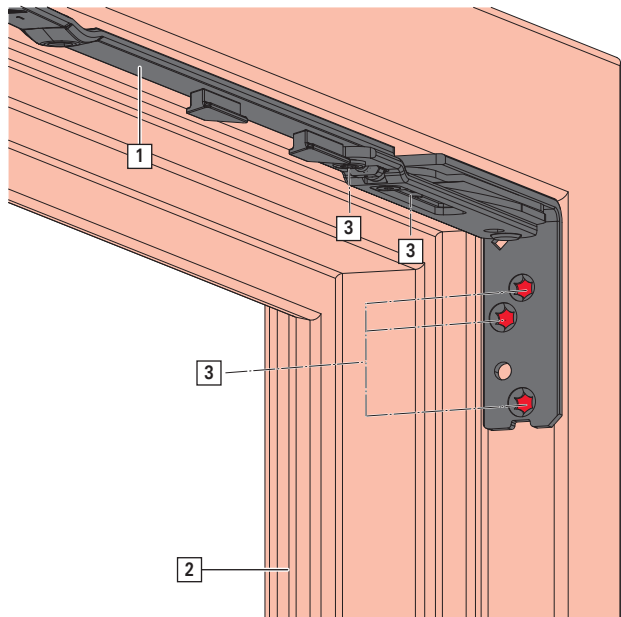

2. Mit 5 Schrauben [3] festschrauben.

8.8.5 Ecklager

1. Ecklager [1] auf Rahmen [2] aufsetzen.

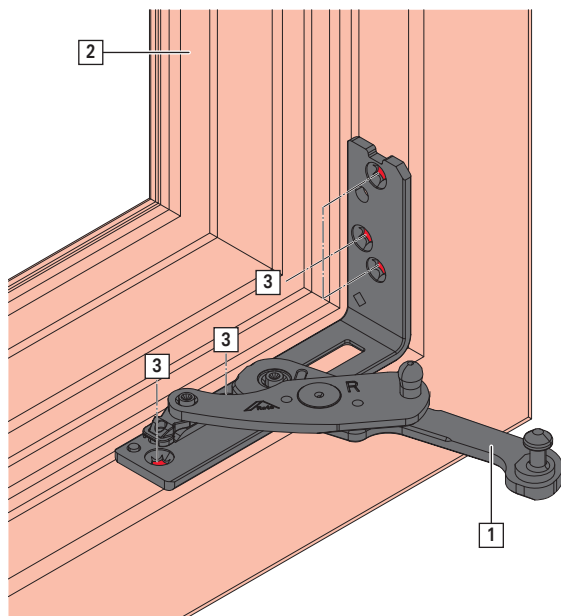

2. Mit 5 Schrauben [3] festschrauben.



8.8.6 Niveauschaltsperr

1. Niveauschaltsperr Rahmenteil [1] im Rahmen [2] positionieren.

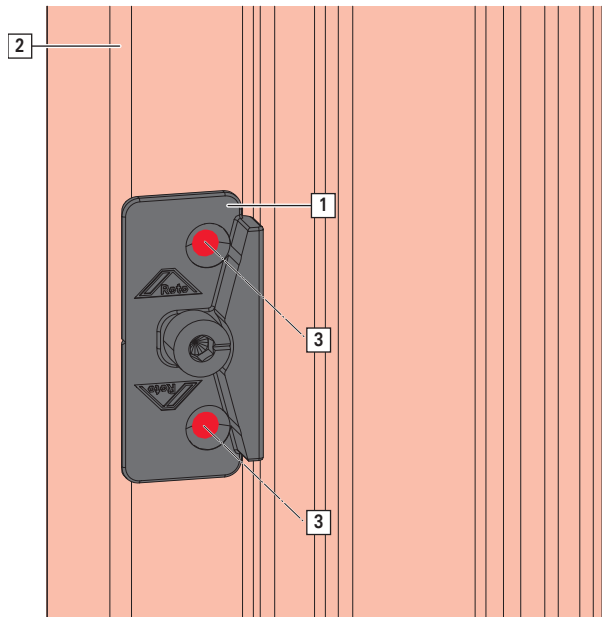

2. Mit 2 Schrauben [3] festschrauben.

8.8.7 Schnäpper

1. Schnäpperrahmenteil [1] im Rahmen [2] positionieren.

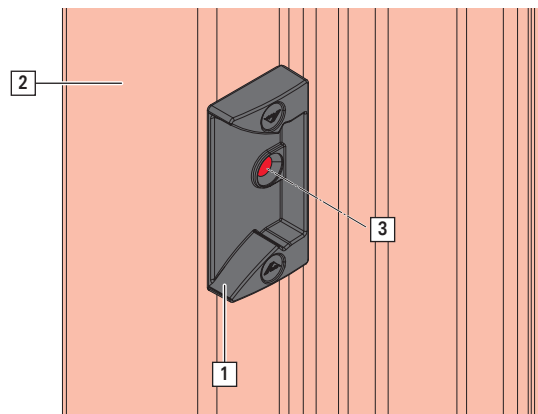

2. Mit Schraube [3] festschrauben.

8.8.8 Mittelschließer verdeckt

1. Mittelschließer [1] im Rahmen [2] positionieren.

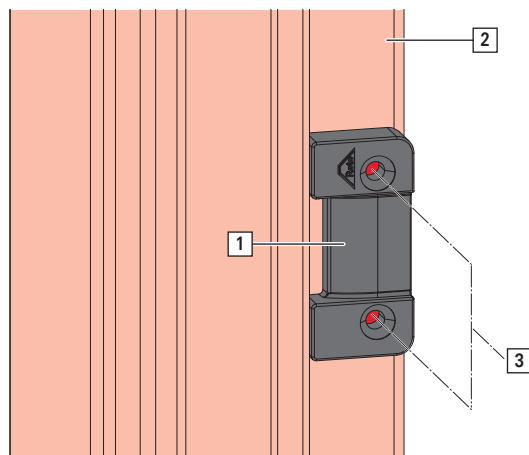

2. Mit 2 Schrauben [3] festschrauben.



INFO

Glas und Rahmen im Bereich der Mittelschließer druckfest hinterlegen.

8.9 Zubehör

8.9.1 Hubbegrenzer

1. Hubbegrenzer [1] in die Schließzapfennut einklipsen.

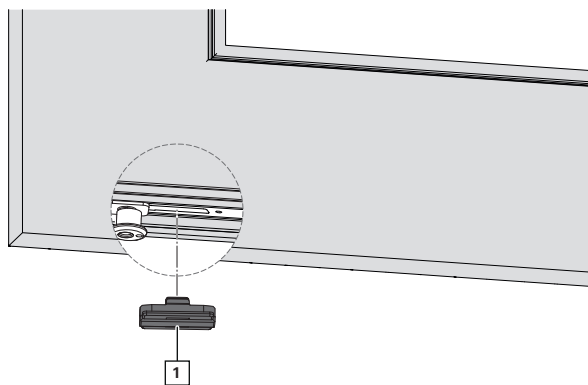



8.9.2 Aushebelsicherung



INFO

Nur bei Beschlagachse 13 möglich.

Falztiefe mindestens 24 mm.

1. Aushebelsicherung [1] auf Flügel [2] positionieren.

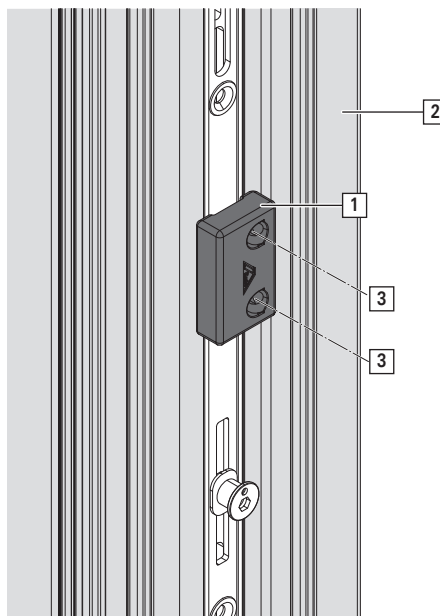

2. Mit 2 Schrauben [3], schräg in Richtung Überschlag, festschrauben.

Positionierung

Aushebelsicherung läuft ca. 2 mm hinter Schließstück ein.

Öffnungsstellung

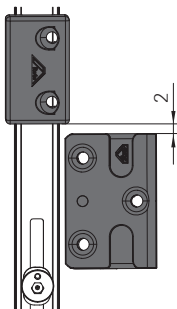

Verschlussstellung

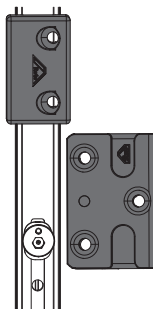

Aushebelsicherung an 4 Seiten einsetzen:

- Bandseite – vorletzte Schließstelle oberhalb des Ecklagers.
- Verschlussseite – oberste Schließstelle.
- Oben waagrecht – an Standarddeckumlenkung.
- Unten waagrecht – erste Schließstelle nach Kipplager.

8.9.3 Zweitschere

8.9.3.1 Flügelteil

1. Zweitschere Flügelteil [1] mit Eckumlenkung [3] verbinden. Kraftschlüssige Verbindung herstellen
→ *ab Seite 215*

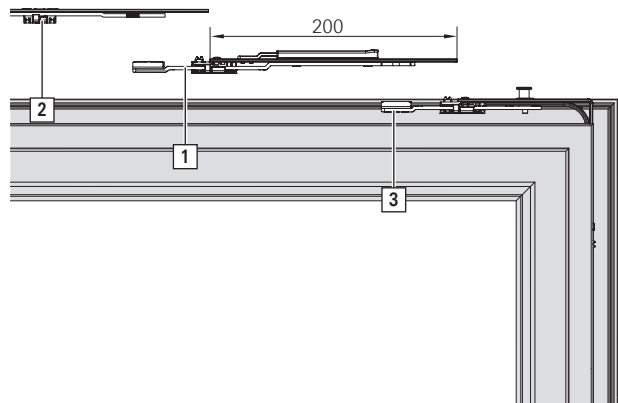

2. Axerstulp [2] aufsetzen.
3. Mit 2 Schrauben [4] festschrauben.

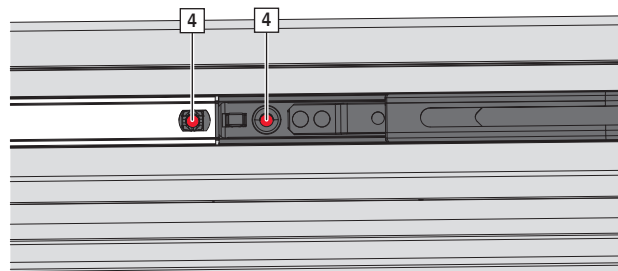



8.9.3.2 Rahmenteil

1. Unterlage [1] in Rahmenteil [2] eindrücken.
Auf festen Sitz achten.



INFO

Bei glattem Falz ist keine Unterlage erforderlich.

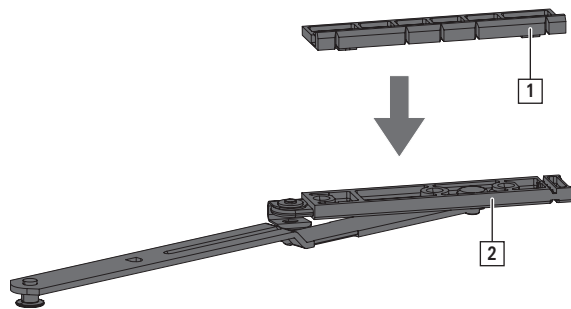

2. Rahmenteil mit Unterlage [1] in Rahmenprofil einlegen.
Abstand Rahmenfalz zu Rahmenteil beträgt 417 mm.

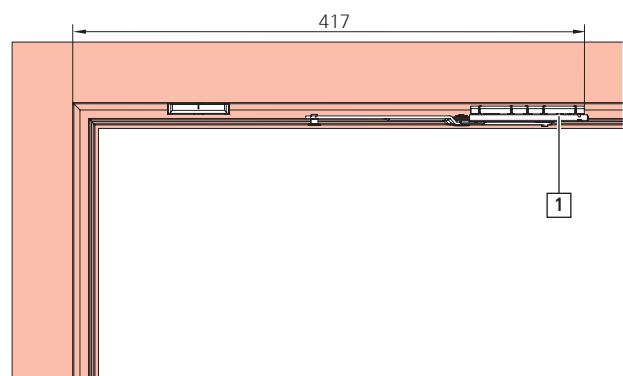

3. Mit 3 Schrauben festschrauben.

Zweitschere Rundbogen

1. Rahmenteil an der Kerbe abbrechen.

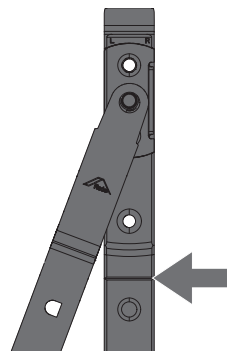

2. Rahmenteil in Rahmenprofil einlegen.
3. Mit 3 Schrauben festschrauben.

8.9.4 Falzschere

8.9.4.1 Einbaumaße

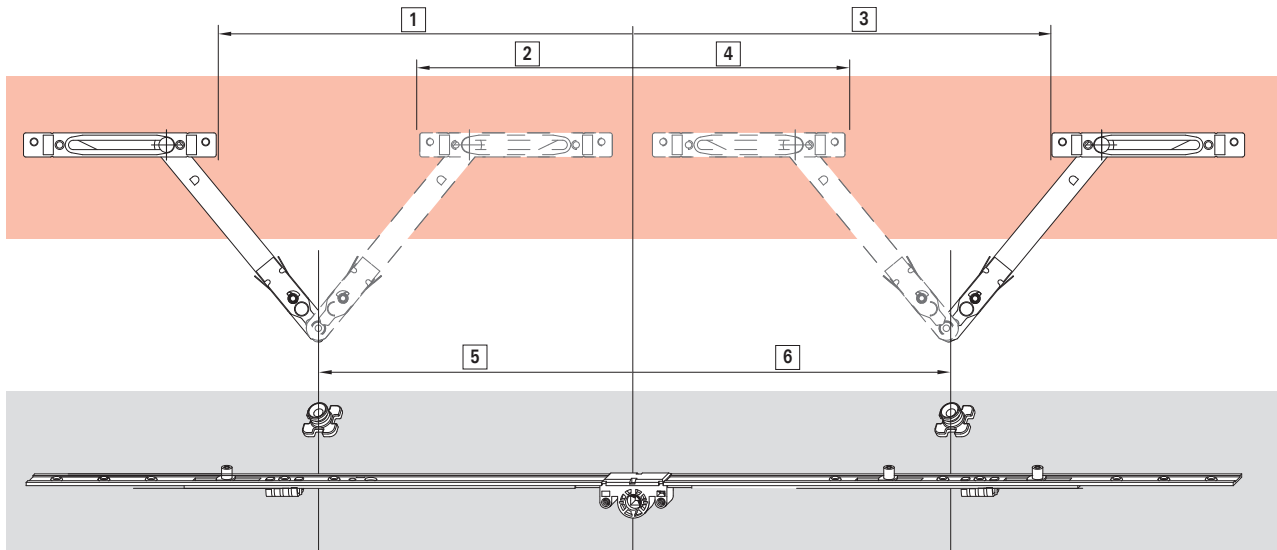

FFB	[1]	[2]	[3]	[4]	[5]	[6]	DM
621 - 800 mm	-	-	-	4 mm	-	73 mm	15
801 - 1200 mm	-	-	-	4 mm	-	73 mm	15
1200 - 1600 mm	15 mm	-	195 mm	-	212 mm	392 mm	8 / 15
1601 - 2000 mm	433 mm	-	109 mm	-	364 mm	306 mm	8 / 15
2001 - 2400 mm	433 mm	-	509 mm	-	364 mm	706 mm	8 / 15

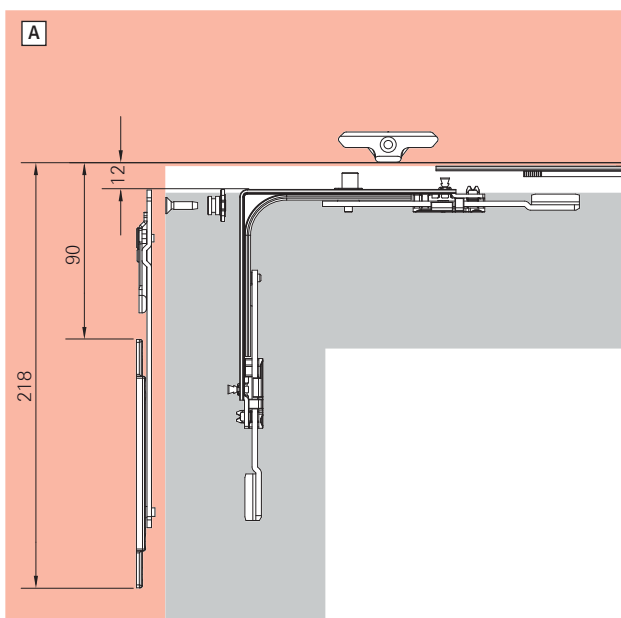

[A] Einbau Falzschere seitlich

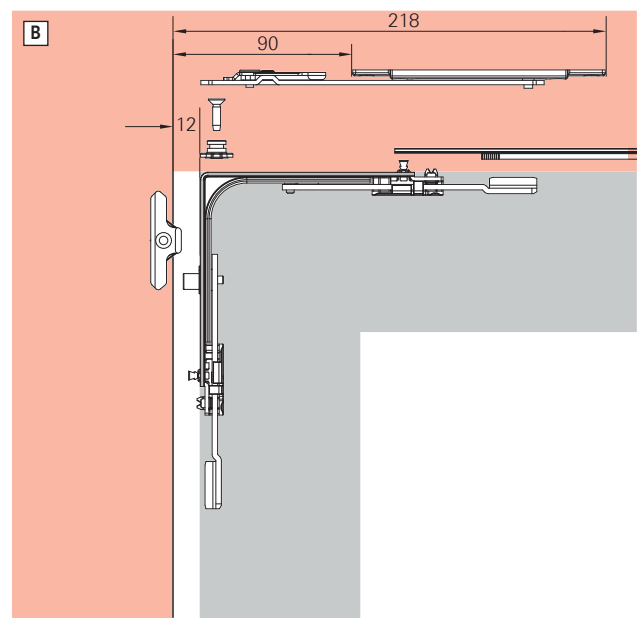

[B] Einbau Falzschere oben



8.9.4.2 Flügelteil

Position seitlich

1. Flügelteil [1] auf Eckumlenkung [2] (Position [A] oder [B]) setzen.

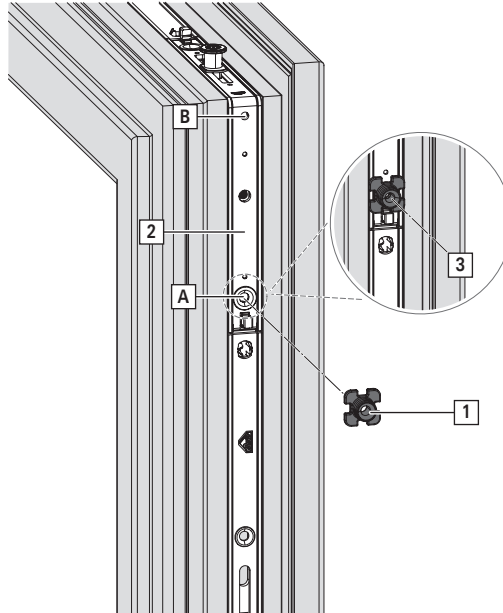

2. Mit Schraube [3] festschrauben.

Position oben

1. Flügelteil [1] auf Getriebe [2] setzen.

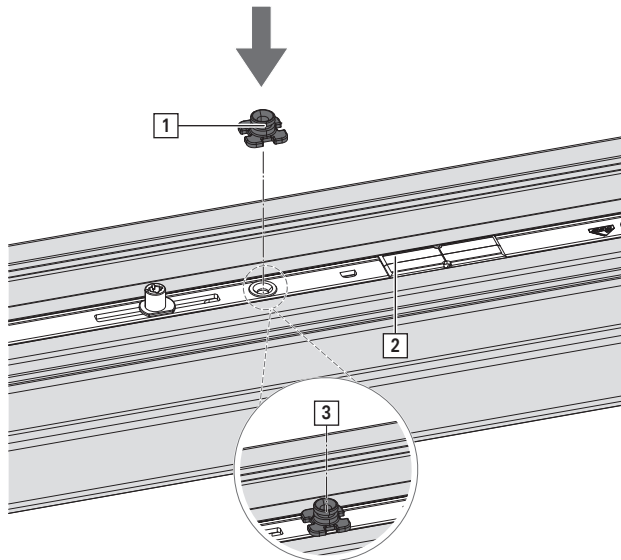

2. Mit Schraube [3] festschrauben.

8.9.4.3 Rahmenteil

1. Unterlage [1] in der Mitte auseinanderbrechen.
2. Falzschere [2] auf Unterlage drücken.



INFO

Bei glattem Falz ist keine Unterlage erforderlich.

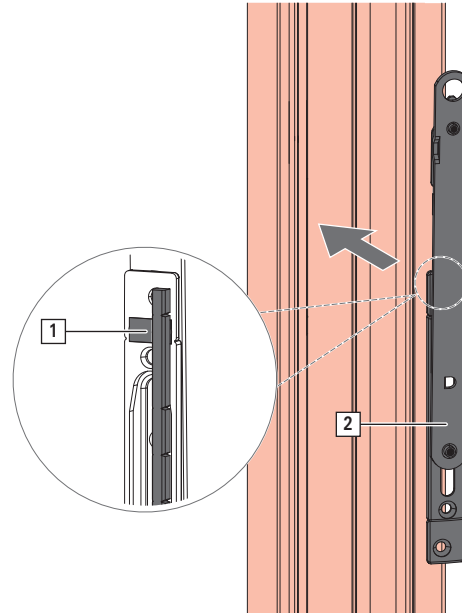

3. Falzschere im Falz positionieren.
4. Mit 4 Schrauben [3] festschrauben.

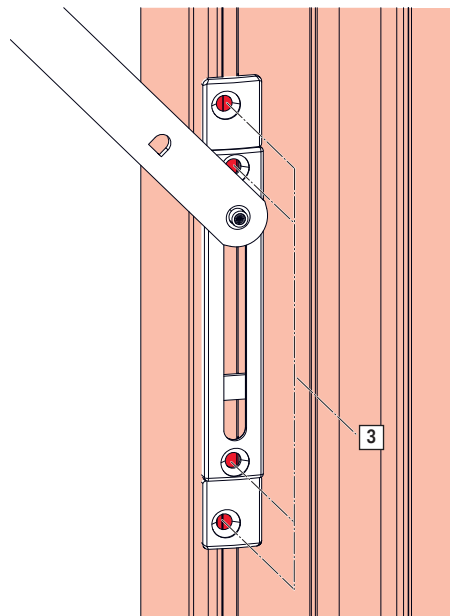



8.9.5 Feststellschere

8.9.5.1 Einbaumaße

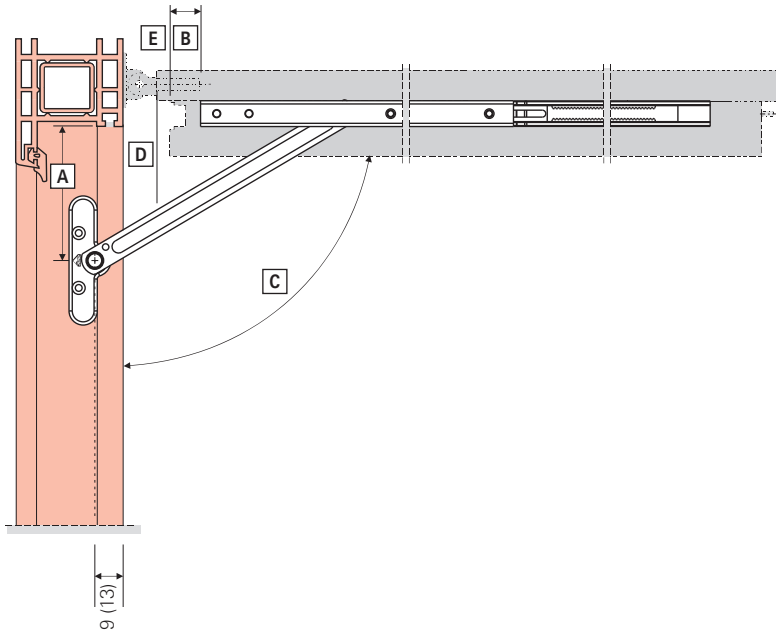

Zuordnung	Bedeutung
[A]	Maß Rahmen
[B]	Maß Flügel
[C]	Öffnungswinkel 90°
[D]	Überschlagkante
[E]	Flügelfalz-kante



INFO

In Verbindung mit der Feststellschere darf nur der Flügelheber, nicht aber die Niveauschaltsperrung eingesetzt werden.

8.9.5.2 Feststellschere

Einbaumaße 571 - 1570 mm

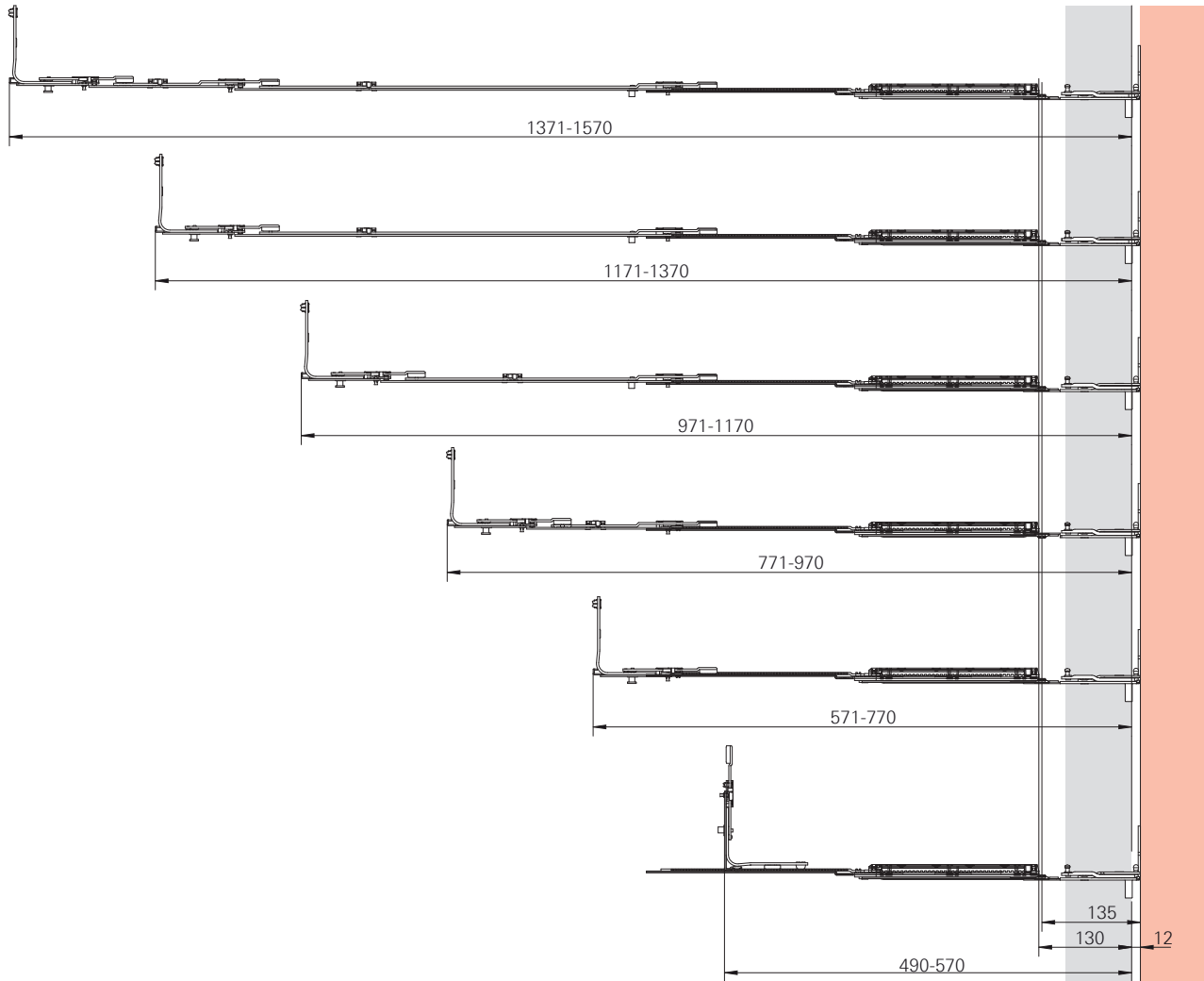

Anwendungsbereich	Eckumlenkung	Mittelverschluss	Feststellschere	Arm	Maß Rahmen	Maß Flügel
490 - 570 [16]	Sondereckumlenkung	—	486820	492757	135	130
571 - 770	Eckumlenkung DK - Standard	—	486820	492757	135	130
771 - 970	Eckumlenkung DK - Standard	MV 200 KU	486820	492757	135	130
971 - 1170	Eckumlenkung DK - Standard	MV 400 KU	486820	492757	135	130
1171 - 1370	Eckumlenkung DK - Standard	MV 600 KU	486820	492757	135	130
1371 - 1570	Eckumlenkung DK - Standard	MV 200 KU MV 600 KU	486820	492757	135	130

[16] Nur Drehflügel



8.9.5.3 Flügelteil



INFO

In Verbindung mit der Feststellschere darf nur der Flügelheber, keine Niveauschaltsperrung eingesetzt werden.

1. Scherenarm [1] auf Feststellschere [2] aufsetzen.
Arm um 180° drehen. Arm ist fixiert.

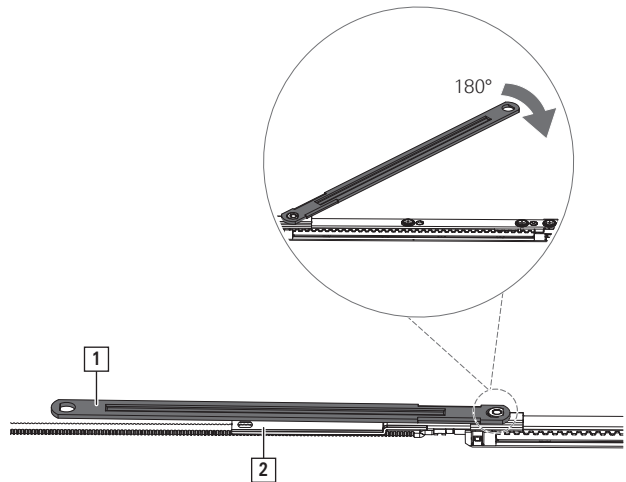

2. Feststellschere am Flügel platzieren und mit Mittelverschluss oder Eckumlenkung verbinden, Maße siehe → *ab Seite 275*.

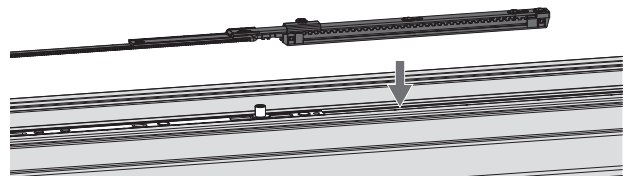

3. Gleiter [1] zum Lösen der Montagesicherung aus Endstellung ruckartig herausbewegen. Dabei Zapfen [2] abschlagen.

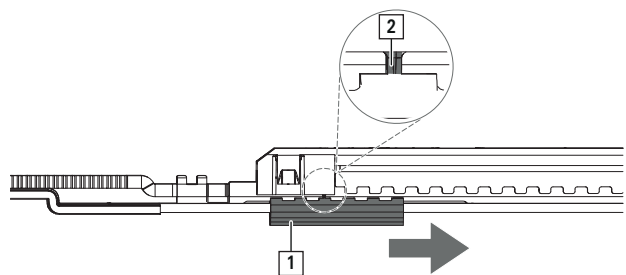

4. Ist die Mittenfixierung gelöst, lässt sich die Mittenstellung der Schubstange einstellen indem die Kröpfung der Schubstange auf die Position der Abstanzung am Stulp gebracht wird.

[A] Abstanzung am Stulp

[B] Kröpfung der Schubstange

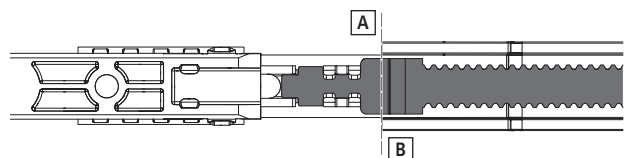

8.9.5.4 Rahmenteil

1. Rahmenteil [1] im Rahmen [2] positionieren.

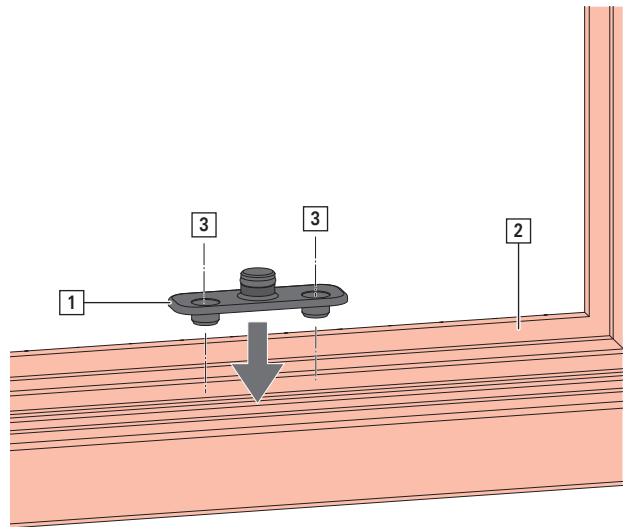

2. Mit 2 Schrauben [3] festschrauben.



8.9.6 Lastabtragung

8.9.6.1 Flügelteil



INFO

Keine Lastabtragung bei Flügelgewichten < 80 kg, da dies zu Funktionsstörungen führen kann.

Der Einsatz eines Drehbegrenzers ist Pflicht.

Wenn der Flügel im Rahmen eingehängt transportiert wird, kann die Feder der Lastabtragung schon in der Werkstatt vorgespannt werden. Dies ist jedoch nur sinnvoll, wenn der Flügel mit voller Glaslast montiert ist.

1. Lastabtragung Flügelteil [1] auf Anschlag zum Eckband [2] einsetzen.

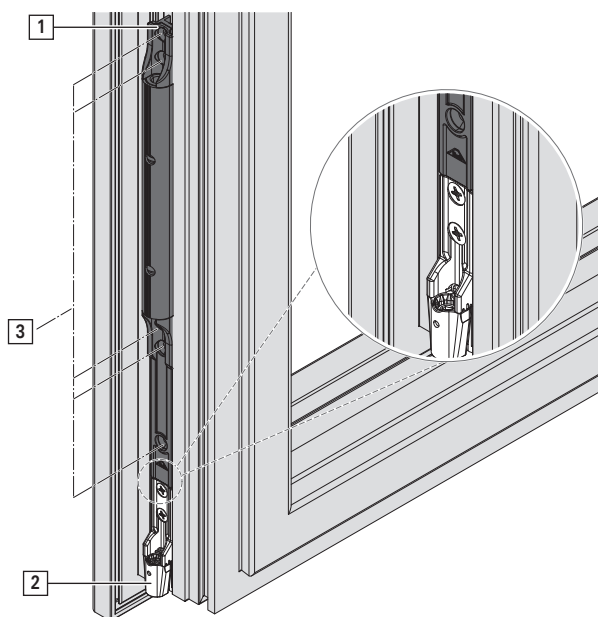

2. Mit 5 Schrauben [3] festschrauben.
3. Stützstab [4] in Lastabtragung einschieben.

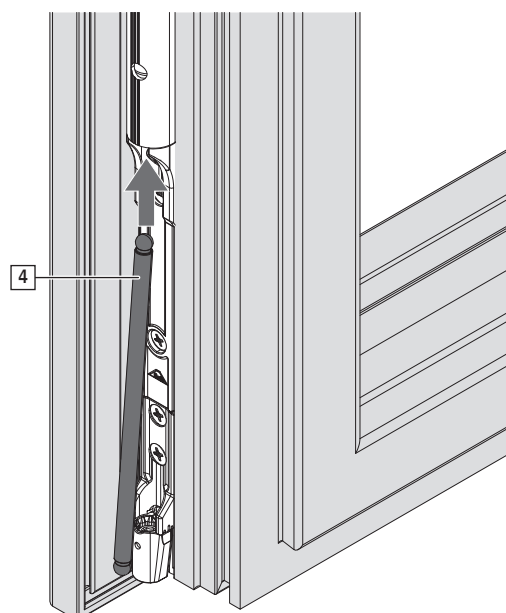

8.9.6.2 Rahmenteil



INFO

Keine Lastabtragung bei Flügelgewichten < 80 kg, da dies zu Funktionsstörungen führen kann.

Der Einsatz eines Drehbegrenzers ist Pflicht.

Wenn der Flügel im Rahmen eingehängt transportiert wird, kann die Feder der Lastabtragung schon in der Werkstatt vorgespannt werden. Dies ist jedoch nur sinnvoll, wenn der Flügel mit voller Glaslast montiert ist.

1. Obere Verschraubung aus Ecklager [1] lösen.

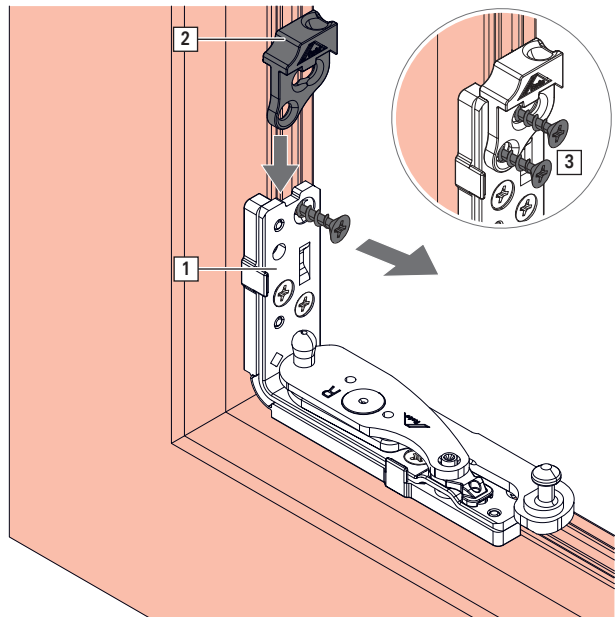

2. Lastabtragung Rahmenteil [2] auf Ecklager aufsetzen und mit 2 Schrauben [3] festschrauben.



8.9.7 Drehbegrenzer

8.9.7.1 Bohr- und Fräsmaße



INFO

Drehbegrenzer ist ein Komfortbauteil, kein Sicherheitsbauteil.

Rahmenteil

Positionierung Drehbegrenzer 90°

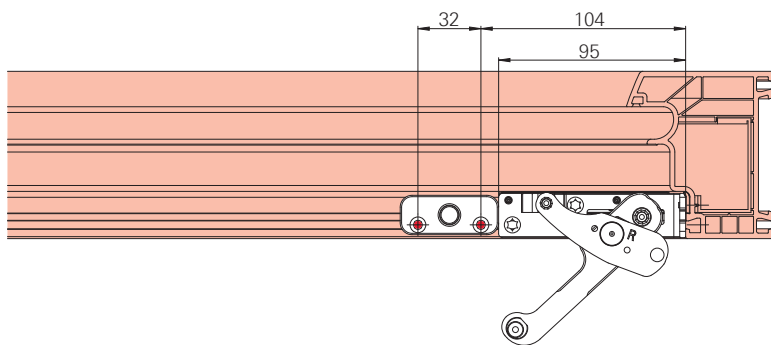

Flügelteil



ACHTUNG

Sachschaden durch unsachgemäße Montage!

Falscher Einbau des Flügelteils zerstört das Ecklager.

- ▶ Prägung 90° muss Richtung Eckband zeigen.

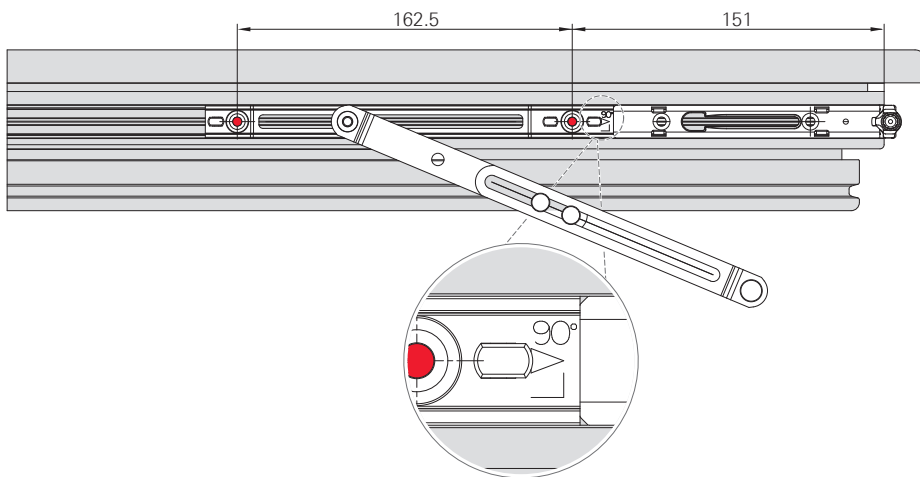

8.9.7.2 Flügelteil

1. Flügelteil [1] an Eckband [2] anstoßen lassen.



ACHTUNG
Sachschaden durch unsach-
gemäße Montage!

Falscher Einbau des Flügelteils zerstört das Ecklager.

- ▶ Prägung 90° muss Richtung Eckband zeigen.

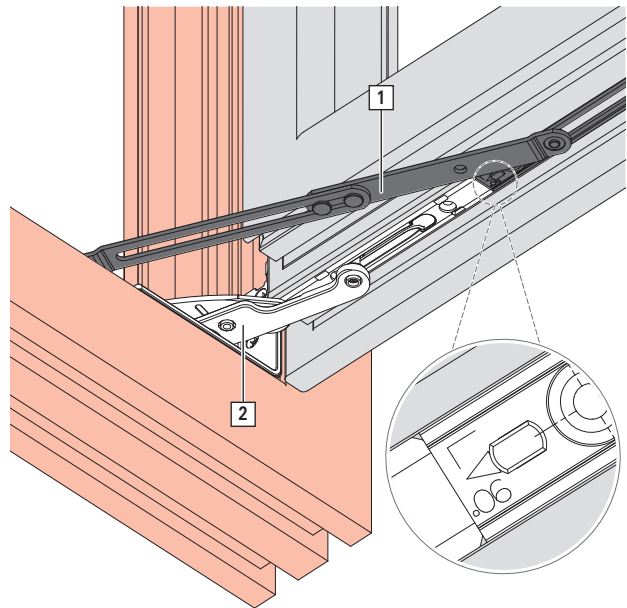

2. Mit 2 Schrauben festschrauben.

8.9.7.3 Rahmenteil

1. Rahmenteil [1] an Ecklager [2] anstoßen lassen.

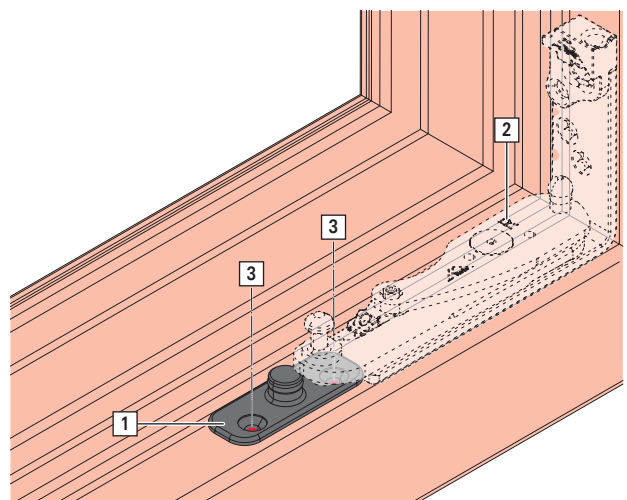

2. Mit 2 Schrauben [3] festschrauben.



8.9.8 Zuschlagsicherung

1. Zuschlagsicherung [1] im eingehängten Flügel auf Axerstulp [2] montieren.

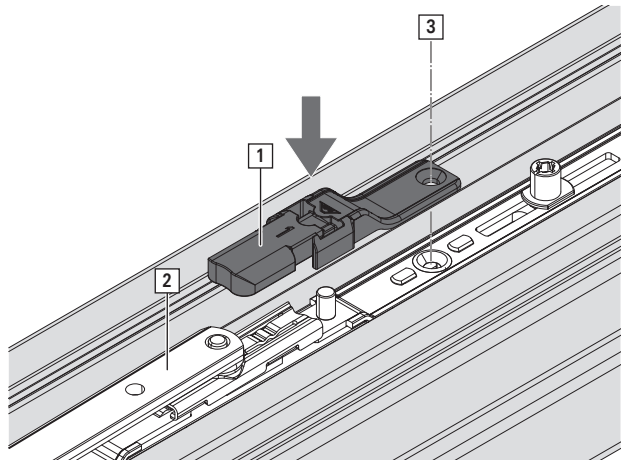

2. Mit Schraube [3] festschrauben.

8.10 Flügel und Rahmen verbinden



VORSICHT

Verletzungsgefahr und Sachschäden durch schwere Lasten!

Unkontrolliertes Heben und Tragen von schweren Lasten kann zu Körperverletzung und Sachschäden führen.

- ▶ Transport und Einbau muss von mindestens zwei Personen durchgeführt werden.
- ▶ Transportmittel verwenden. → 13 "Transport" ab Seite 307

8.10.1 Eckband mit Ecklager verbinden

⇒ Ecklager in Grundstellung

1. Niveauschaltsperr (sofern vorhanden) drücken.
2. Griff in Drehstellung.

Drehkipp-Beschlag



TiltFirst-Beschlag



3. Flügel leicht gekippt am Rahmen entlang nach unten führen, bis Eckband [1] spürbar im Ecklager [2] anstößt.

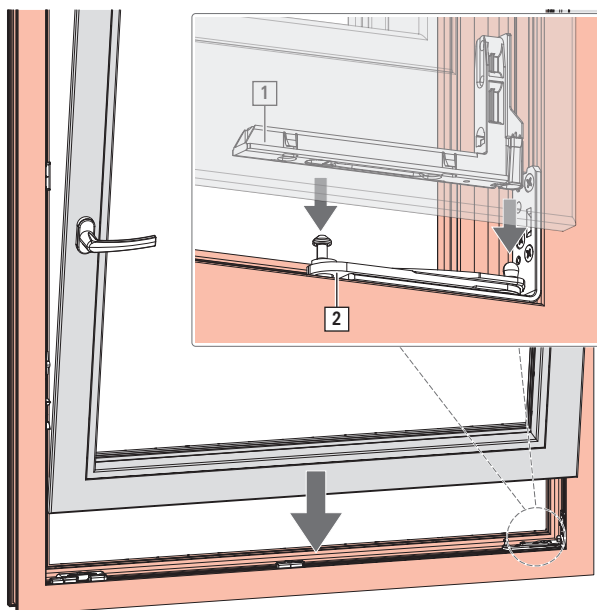

4. Flügel gegen Absturz sichern.



WARNUNG

Mögliche Lebensgefahr durch ungesicherten Flügel!

Flügel kann während des Einbaus abstürzen, solange er nicht sicher mit dem Rahmen verbunden ist.

- ▶ Flügel gegen Absturz sichern, z. B. durch 2 Personen.

5. Niveauschaltsperr (sofern vorhanden) drücken.



6. Griff in Kippstellung bringen.

Drehkipp-Beschlag



TiltFirst-Beschlag



INFO

Dies ist eine bewusste – hier
notwendige – Fehlbedienung des
Beschlags.

7. Axer verbinden → *ab Seite 286*.

8.10.2 Axerarm einhängen



ACHTUNG

Sachschaden durch hohe Bedienkräfte!

Lässt sich der Flügel schwer aus der Kippöffnungsstellung in die Schließstellung bringen, kann sich der Axerarm verbiegen.

- ▶ Kippweite auf 80 mm reduzieren.

Axer 350 / 500

⇒ Eckband mit Ecklager verbunden.

1. Flügel öffnen.
2. Schieber [1] des Axerarms auf Axerstulp setzen.



INFO

Bei FFH < 600 mm muss die Kippweite auf 80 mm begrenzt werden. Um Kippweite auf 80 mm zu beschränken, Schieber um 180° drehen [A].



INFO

Um selbstständiges zufallen des Flügels zu verhindern, Zuschlagsicherung montieren → *ab Seite 283*.

Axer 350: Mat.-Nr. 794827

Axer 500: Mat.-Nr. 794828

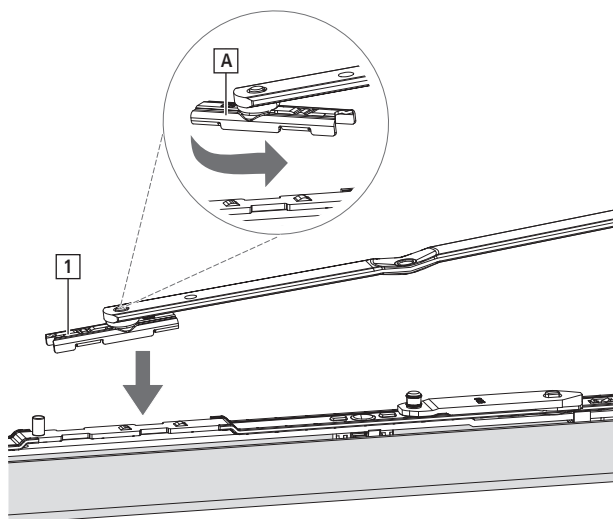

3. Axerarm verschieben und auf Stützarmbolzen [2] klipsen.

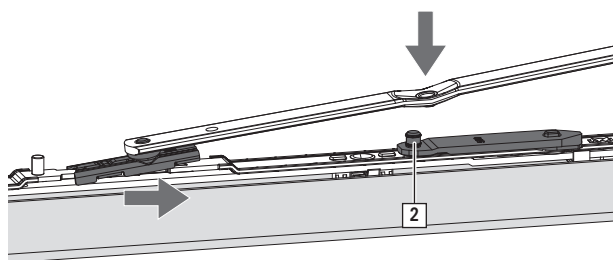

4. Niveauschaltsperr (sofern vorhanden) drücken.
Griff in Drehstellung drehen.
Griff in Verschlussstellung drehen.
Griff in Drehstellung drehen.



INFO

Axer 350: Lässt sich Flügel aus Kippstellung schwer schließen, Kippweite auf 80 mm reduzieren.



Axer 250

⇒ Eckband mit Ecklager verbunden.

1. Flügel öffnen.
2. Axerarm [1] auf Axerstulp [2] und Stützarm [3] drücken.

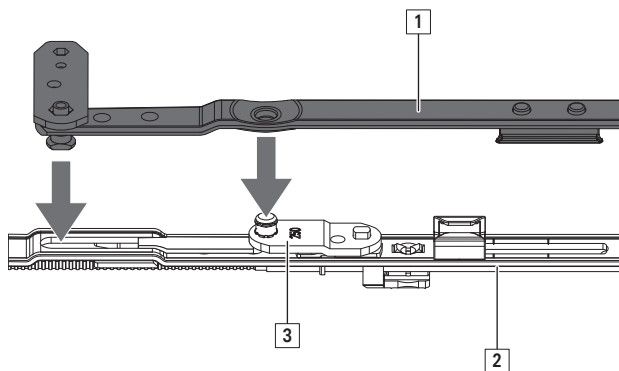

3. Sicherungsbügel [4] schließen.



INFO

Für Kippweite auf 80 mm Zuschlagsicherung (Mat.-Nr. 487206) verwenden.

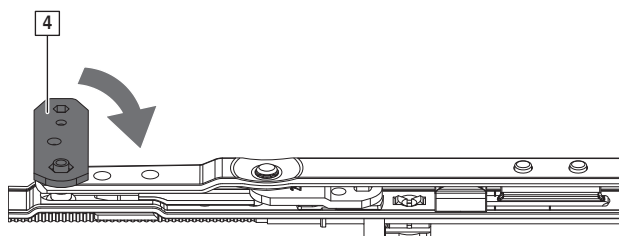

4. Niveauschaltperre (sofern vorhanden) drücken.
Griff in Drehstellung drehen.
Griff in Verschlussstellung drehen.
Griff in Drehstellung drehen.



INFO

Axer 250: Lässt sich Flügel aus Kippstellung schwer schließen, Kippweite auf 80 mm reduzieren.

8.10.3 Lastabtragung

⇒ Flügel eingehängt.

1. Flügel um 90° öffnen.
2. Stützstab [1] mit Flügelteil verbinden und in Mulde Rahmenteil [2] einsetzen.

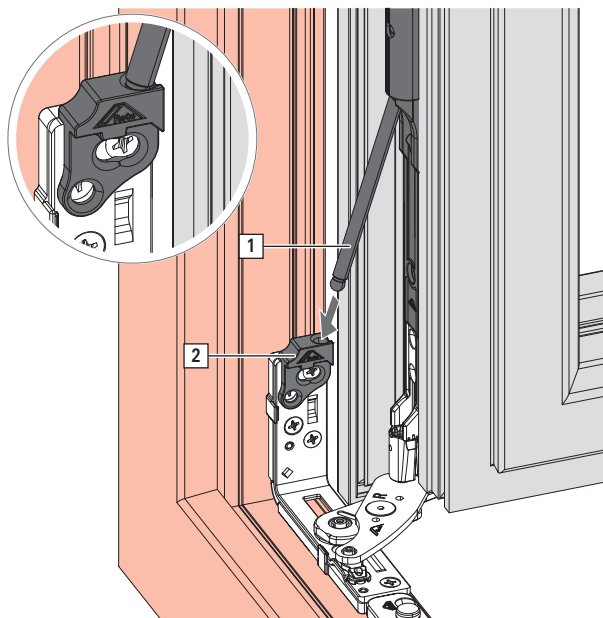

8.10.4 Drehbegrenzer

⇒ Flügel eingehängt.

1. Flügel öffnen.
2. Lochung im Ende des Flügelteils über Gummiring [1] des Bolzens am Rahmenteil [2] drücken.

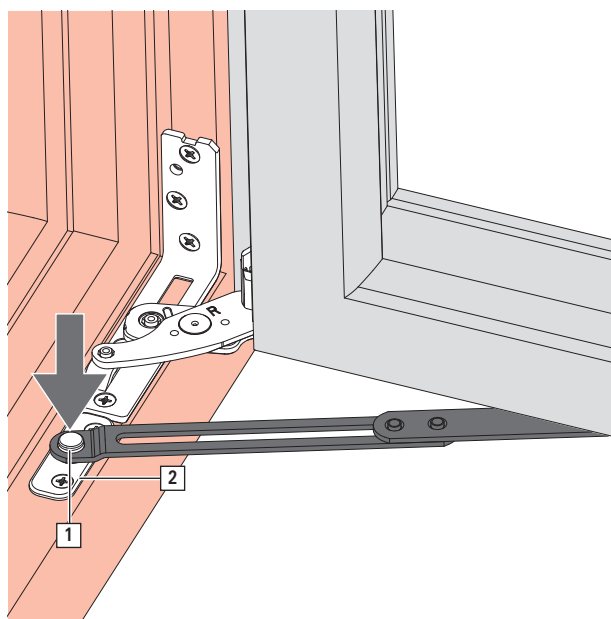



8.10.5 Feststellschere

1. Scherenarm [1] in Rahmenteil [2] einhängen.

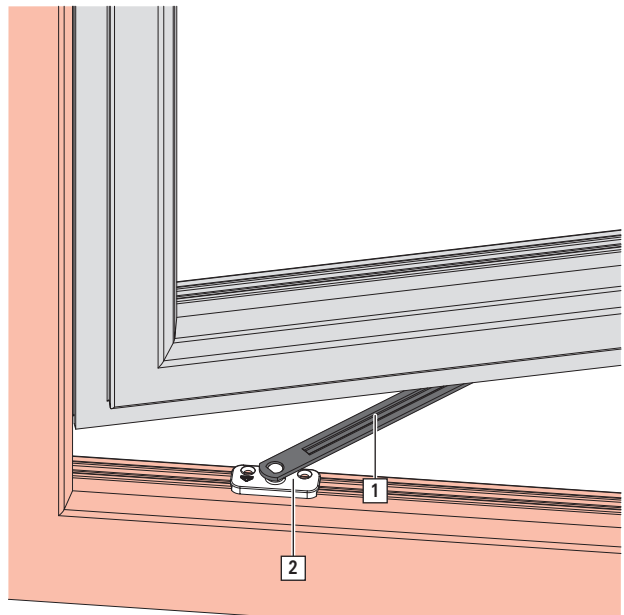

8.10.6 Abdeckung Ecklager



INFO

Falzlufthöhe unten waagrecht 11,5 - 14 mm.

1. Abdeckung [1] auf Ecklager [2] bis zum Anschlag schieben.

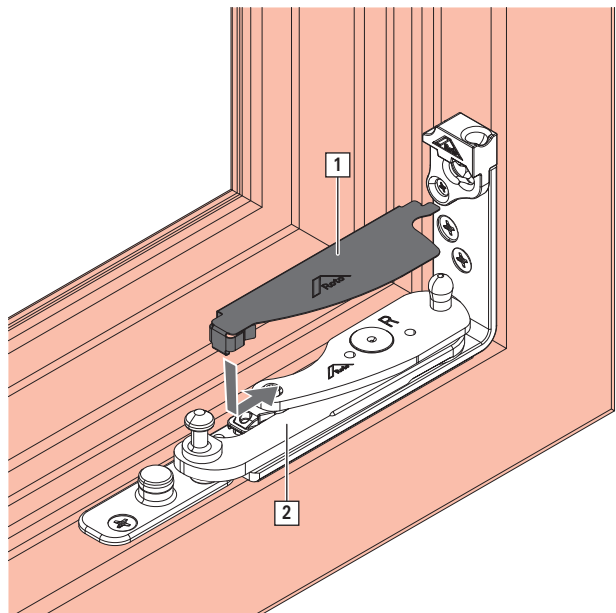

2. Abdeckung einklipsen.

9 Justierung



INFO

Das Verstellen von Roto Beschlagteilen darf nur von autorisiertem Fachpersonal im eingebauten Zustand des Elements durchgeführt werden.

9.1 Schließzapfen

E-Zapfen

E-Zapfen	Verstellweg	Anpressdruckverstellung / mm	Höhe	Seitenansicht
		±0,8 mm		

P-Zapfen

P-Zapfen	Verstellweg	Anpressdruckverstellung / mm	Höhe	Seitenansicht
		±0,8 mm		



V-Zapfen

V-Zapfen	Verstellweg	Anpressdruckverstellung / mm	Höheverstellung / mm	Seitenansicht
			±0,8 mm	<p>[1] 0 = Grundstellung [2] -0,8 mm max. Verstellung [3] +0,8 mm max. Verstellung</p>
	90° 90°	±0,8 mm	±0,2 mm	
	180° 180°		±0,4 mm	
	270° 270°	±0,8 mm	±0,6 mm	
	360° 360°		±0,8 mm	

V-Zapfen (ab 2020)

V-Zapfen	Verstellweg	Anpressdruckverstellung / mm	Höheverstellung / mm	Seitenansicht
			+1,5 mm -0,8 mm	<p>[1] 0 = Grundstellung [2] -0,8 mm max. Verstellung [3] +1,5 mm max. Verstellung</p>
	90° 90°	±0,8 mm	±0,125 mm	
	180° 180°		±0,25 mm	
	270° 270°	±0,8 mm	±0,375 mm	
	360° 360°		±0,5 mm	

9.2 Ecklager und Eckband

Höhenverstellung

1. Flügel öffnen.
2. Höhenverstellung +2,0 / -1,0 mm über Schraube im Eckband [A].
Verstellung mit Innensechskantschlüssel SW4.



INFO

Nach der Höhenverstellung Lastabtragung neu einstellen.



INFO

Bei Verwendung der Abdeckung Falzluft unten waagrecht 12 - 14 mm, sonst Beschädigung möglich.

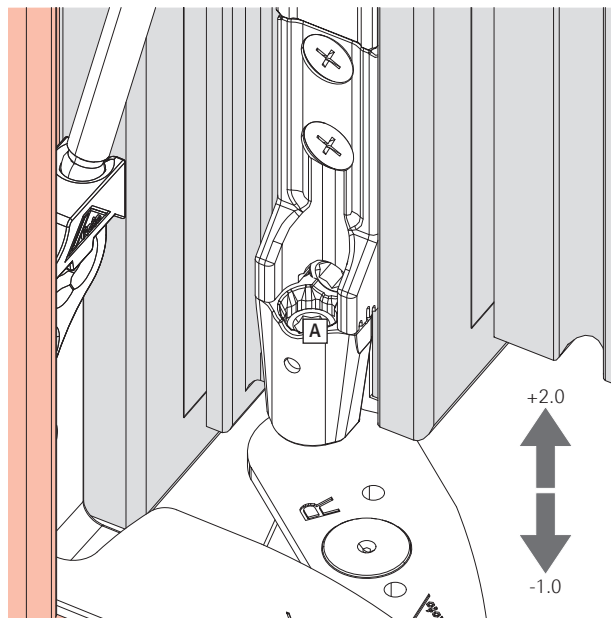

Seitenverstellung

1. Flügel öffnen.
2. Seitenverstellung +2,0 / -1,5 mm über Schraube im Eckband [B].
Verstellung mit Innensechskantschlüssel SW4.

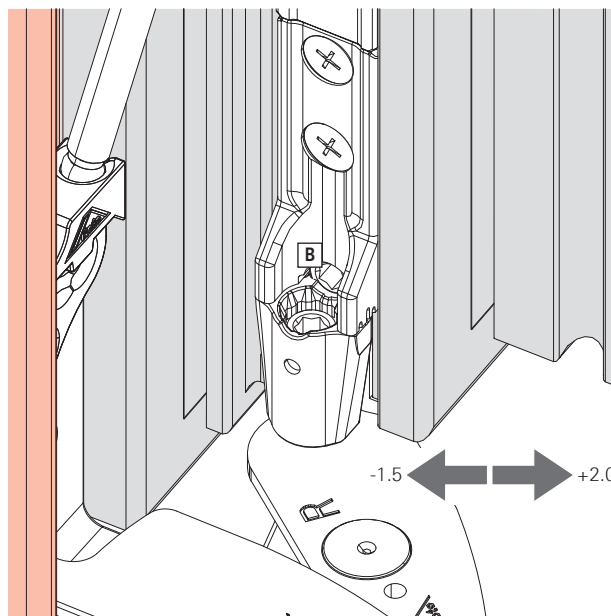

Anpressdruckverstellung

1. Flügel öffnen.



2. Anpressdruckverstellung $\pm 0,5$ mm über Schraube im Ecklager [C].
Verstellung mit Innensechskantschlüssel SW 4.

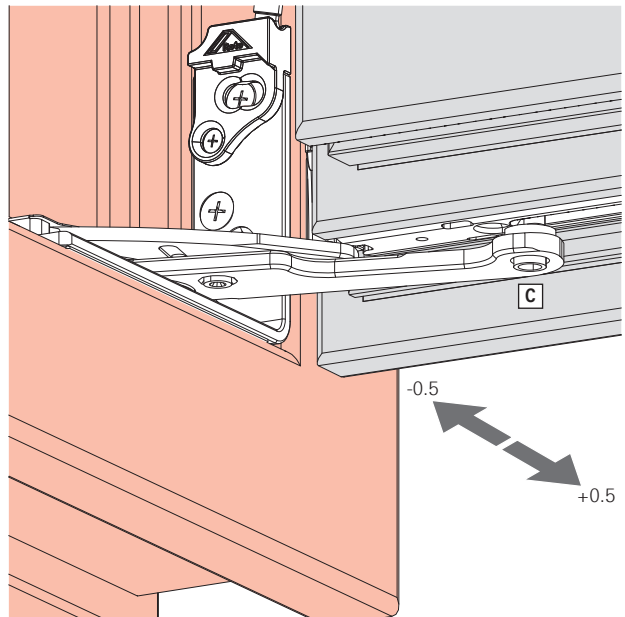

9.3 Axer

Seitenverstellung

1. Flügel öffnen.

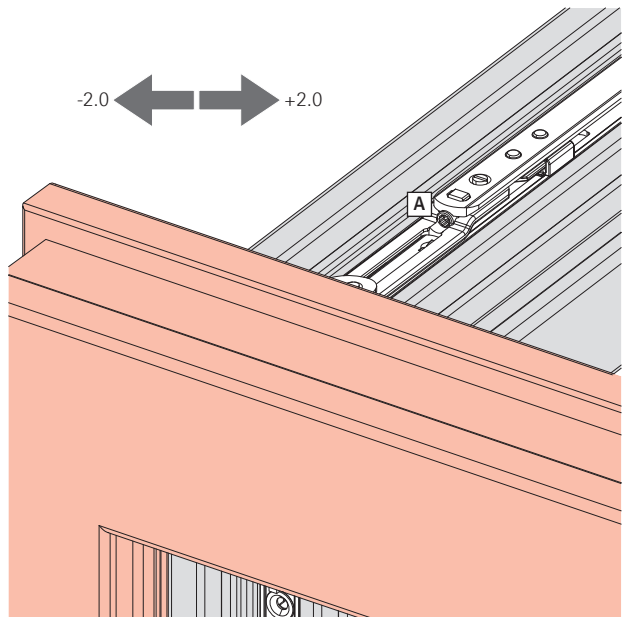

2. Seitenverstellung $-2,0 / +2,0$ mm über Schraube im Axer [A].
Seitenverstellung mit Innensechskantschlüssel SW4.

Anpressdruckverstellung

1. Flügel in Kippstellung bringen.

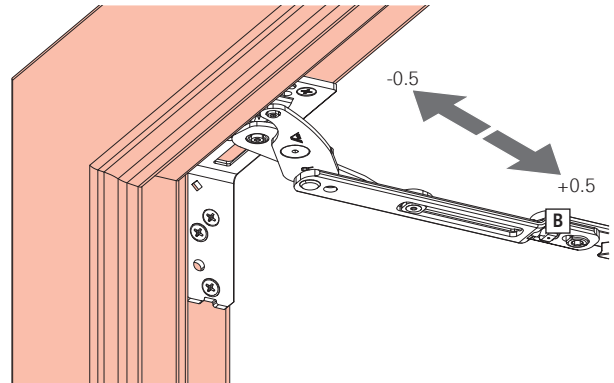

2. Anpressdruckverstellung $\pm 0,5$ mm über Schraube im Axer [B].
Anpressdruckverstellung mit Innensechskantschlüssel SW4.

9.4 Lastabtragung

1. Flügel öffnen.
2. Werkzeug: Innensechskantschlüssel SW4
Mit der Stellschraube [A] den roten Teilkreis so einstellen, dass die Addition der roten Teilkreise einen ganzen Kreis ergibt.

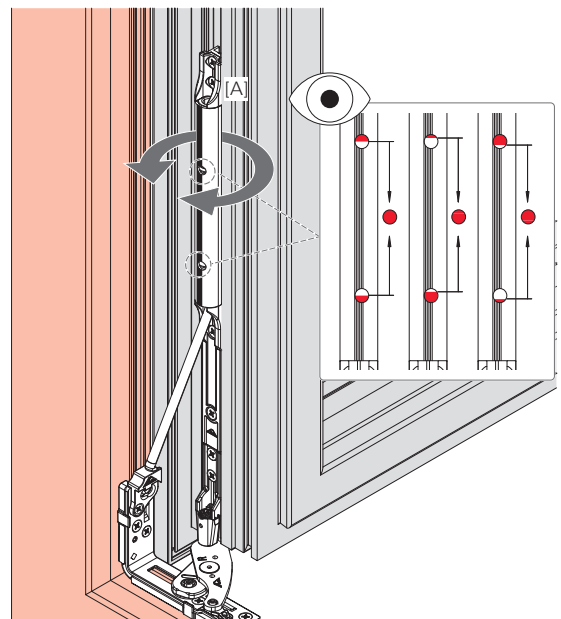



Kontrolle an den Sichtfenstern.

Ganzer Kreis = Richtig

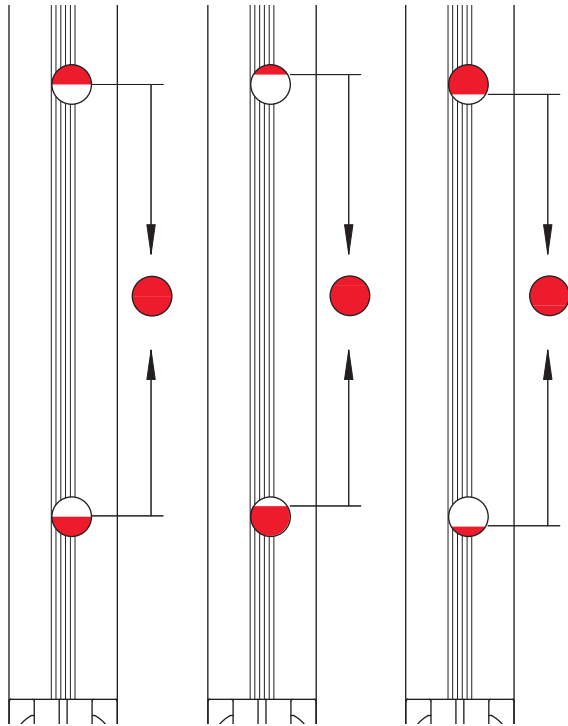



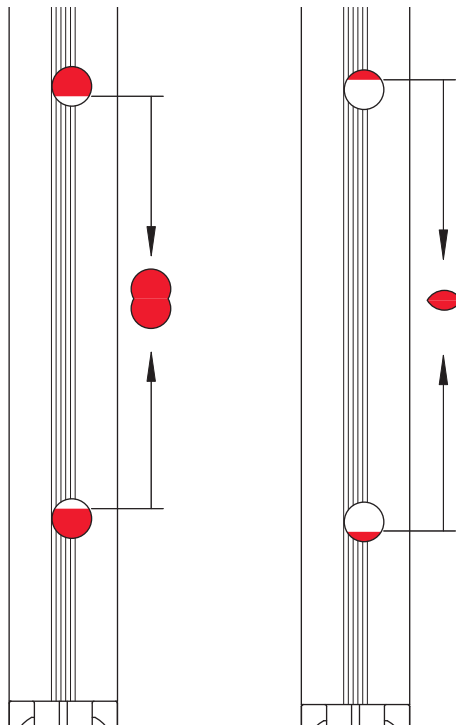



Kein Kreis = Falsch

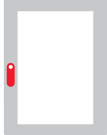





10 Bedienung

10.1 Griffstellung bei Drehkipp-Beschlägen

Griffstellung	Flügelstellung	Bedeutung
		Schließstellung des Flügels.
		Drehöffnungsstellung des Flügels.
		Spaltlüftung des Flügels.
		Kippöffnungsstellung des Flügels.

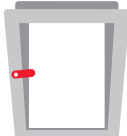
10.2 Griffstellung bei TiltFirst-Beschlägen

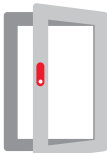
Griffstellung	Flügelstellung	Bedeutung
		Schließstellung des Flügels.
		Kippöffnungsstellung des Flügels.
		Drehöffnungsstellung des Flügels.

10.3 Griffstellung bei Feststellschere

Griffstellung	Flügelstellung	Bedeutung
		Schließstellung des Flügels.



Griffstellung	Flügelstellung	Bedeutung
		Drehöffnungsstellung des Flügels.
		Fixierstellung des Flügels.
		Lösen der Fixierstellung.
		Drehöffnungsstellung des Flügels.

10.4 Störungsabhilfe

Störung	Ursache	Abhilfe	Durchführung
Griff lässt sich schwer drehen.	Rahmenbauteile nicht gefettet.	Rahmenbauteile fetten.	<input type="checkbox"/>
	Griff beschädigt.	Griff ersetzen.	■
	Griff zu stark verschraubt.	Verschraubung etwas lösen.	■
	Flügelbauteile mit schrägstehenden Schrauben.	Flügelbauteile gerade verschrauben.	■
	Flügelbauteile beschädigt.	Flügelbauteile ersetzen.	■
	Schließstücksitze falsch.	Schließstücksitze anpassen.	■
	Axer-Anpressdruck zu stark (Dichtungsanhäufung).	Axer-Anpressdruck justieren oder Dichtung ausnehmen.	■
Griff lässt sich nicht um 180° drehen.	Flügelbauteile falsch eingehängt oder eingebaut.	Einstellung in Drehstellung prüfen (evtl. umhängen – vom DK-Getriebe ausgehen).	■
Flügel fällt bei Drehstellung in Kippstellung.	Oben zu viel Luft.	Sitz des Eckbandes prüfen.	■
		Sitz des Ecklagers prüfen.	■
		Eckband höher einstellen (Achtung: Kipplager).	■
Flügel fällt bei Kippstellung in Drehstellung.	Kipplager beschädigt.	Kipplager ersetzen.	■
Flügel streift in Kippstellung.	Oben zu wenig Luft.	Eckband ablassen (Achtung: Kipplager).	■
Schließzapfen streift am Schließstück.	Flügel falsch eingehängt.	Flügel umhängen.	■
	Schließstücksitz falsch.	Schließstücksitz anpassen.	■

= Durchführung sowohl vom Fachbetrieb als auch vom Endanwender

■ = Durchführung **nur** vom Fachbetrieb

11 Wartung



VORSICHT

Verletzungsgefahr durch unsachgemäße Wartungsarbeiten!

Unsachgemäße Wartung kann zu Verletzungen führen.

- ▶ Vor dem Beginn der Arbeiten auf ausreichende Montagefreiheit achten.
- ▶ Auf Ordnung und Sauberkeit am Montageplatz achten.
- ▶ Einstell- und Austauscharbeiten an den Beschlägen nur von einem Fachbetrieb durchführen lassen.
- ▶ Flügel vor unbeabsichtigtem Öffnen oder Schließen sichern.
- ▶ Flügel zur Wartung nicht aushängen.



ACHTUNG

Sachschäden durch falsche oder unsachgemäße Prüfung!

Falsche beziehungsweise unsachgemäße Prüfung der Beschläge kann zur Fehlfunktion des Elements führen.

- ▶ Beschlag vom Fachbetrieb in eingebautem Zustand prüfen lassen.
- ▶ Bei erforderlicher Mängelbeseitigung, Element vom Fachbetrieb aus- und einhängen lassen.



INFO

Der Hersteller muss Bauherren und Endverbraucher auf diese Wartungsanweisung aufmerksam machen.

Die Roto Frank Fenster- und Türtechnologie GmbH empfiehlt dem Hersteller den Abschluss eines Wartungsvertrages mit seinen Endkunden.

Aus folgenden Empfehlungen können keine rechtlichen Ansprüche abgeleitet werden, deren Anwendung ist auf den konkreten Einzelfall auszurichten.

	Zuständigkeit	
Wartungsintervall	<input type="checkbox"/>	→ ab Seite 298
Reinigung		→ ab Seite 299
Beschläge reinigen	<input type="checkbox"/>	
Pflege		→ ab Seite 299
Bewegliche Teile schmieren	<input type="checkbox"/>	
Verschlussstellen schmieren	<input type="checkbox"/>	
Funktionsprüfung		→ ab Seite 301
Beschlagteile auf festen Sitz prüfen	<input type="checkbox"/>	
Beschlagteile auf Verschleiß prüfen	<input type="checkbox"/>	
Bewegliche Teile auf Funktion prüfen	<input type="checkbox"/>	
Verschlussstellen auf Funktion prüfen	<input type="checkbox"/>	
Leichtgängigkeit prüfen	<input checked="" type="checkbox"/>	
Instandsetzung		→ ab Seite 301
Schrauben nachziehen	<input checked="" type="checkbox"/>	
Beschädigte Teile ersetzen	<input checked="" type="checkbox"/>	

= Durchführung sowohl vom Fachbetrieb als auch vom Endanwender

= Durchführung **nur** vom Fachbetrieb

11.1 Wartungsintervalle



ACHTUNG

Sachschäden durch missachtete Wartungsintervalle!

Das Wartungsintervall für alle Tätigkeiten an den Beschlagteilen ist mindestens **jährlich**. In Krankenhäusern, Schulen und Hotels ist das Wartungsintervall **halbjährlich**.

Die regelmäßige Wartung ist erforderlich, um die einwandfreie und leichtgängige Funktion des Beschlags zu erhalten und um frühzeitigem Verschleiß oder gar Defekten vorzubeugen.

- ▶ Entsprechend der Umgebungsbedingungen das passende Wartungsintervall festlegen und einhalten.



11.2 Reinigung



ACHTUNG

Sachschäden durch falsche Reinigungsmittel und Dichtstoffe!

Reinigungsmittel und Dichtstoffe können Oberflächen der Bauteile und Dichtungen beschädigen.

- ▶ Keine aggressiven oder brennbaren Flüssigkeiten, säurehaltige Reiniger oder Scheuermittel verwenden.
- ▶ Nur milde, pH-neutrale Reinigungsmittel in verdünnter Form verwenden.
- ▶ Dünnen Schutzfilm auf Bauteile auftragen, z. B. mit einem ölgetränkten Lappen.
- ▶ Aggressive Dämpfe (z. B. durch Ameisen- oder Essigsäure, Ammoniak, Amin- oder Ammoniakverbindungen, Aldehyde, Phenole, Chlor, Gerbsäure) im Bereich des Elements vermeiden.
- ▶ Keine essig- oder säurevernetzenden Dichtstoffe oder solche mit den zuvor genannten Inhaltsstoffen verwenden, da sowohl der direkte Kontakt mit dem Dichtstoff als auch dessen Ausdünstungen die Oberfläche der Bauteile angreifen können.

Reinigen der Beschläge

- ▶ Beschläge von Ablagerungen und Verschmutzungen mit weichem Tuch reinigen.
- ▶ Nach dem Reinigen bewegliche Teile und Verschlussstellen schmieren. → 11.3 "Pflege" ab Seite 299
- ▶ Dünnen Schutzfilm auf den Beschlägen auftragen, z. B. mit einem ölgetränktem Lappen.

11.3 Pflege



ACHTUNG

Sachschäden durch falsche Schmierstoffe!

Minderwertige Schmierstoffe können die Funktion der Beschläge beeinträchtigen.

- ▶ Hochwertige Schmierstoffe verwenden.
- ▶ Nur harz- und säurefreie Schmierstoffe verwenden.



ACHTUNG

Umweltverschmutzung durch Reinigungsmittel und Schmierstoffe!

Austretende oder überschüssige Reinigungsmittel und Schmierstoffe können die Umwelt verschmutzen.

- ▶ Austretende oder überschüssige Reinigungsmittel und Schmierstoffe entfernen.
- ▶ Reinigungsmittel und Schmierstoffe getrennt und fachgerecht entsorgen.
- ▶ Geltende Richtlinien und nationale Gesetze beachten.

Die Leichtgängigkeit kann durch Schmieren oder durch Justieren der Beschläge verbessert werden. Alle funktionsrelevanten Bauteile des Beschlags müssen regelmäßig geschmiert werden.

Empfohlene Schmierstoffe

- Roto NX / NT Fett



INFO

Die Abbildung zeigt die Anordnung der möglichen Schmierstellen. Die Abbildung entspricht nicht zwingend dem tatsächlich eingebauten Beschlag. Die Anzahl der Schmierstellen variiert je nach Größe und Ausführung des Elements.

11.3.1 Schmierstellen

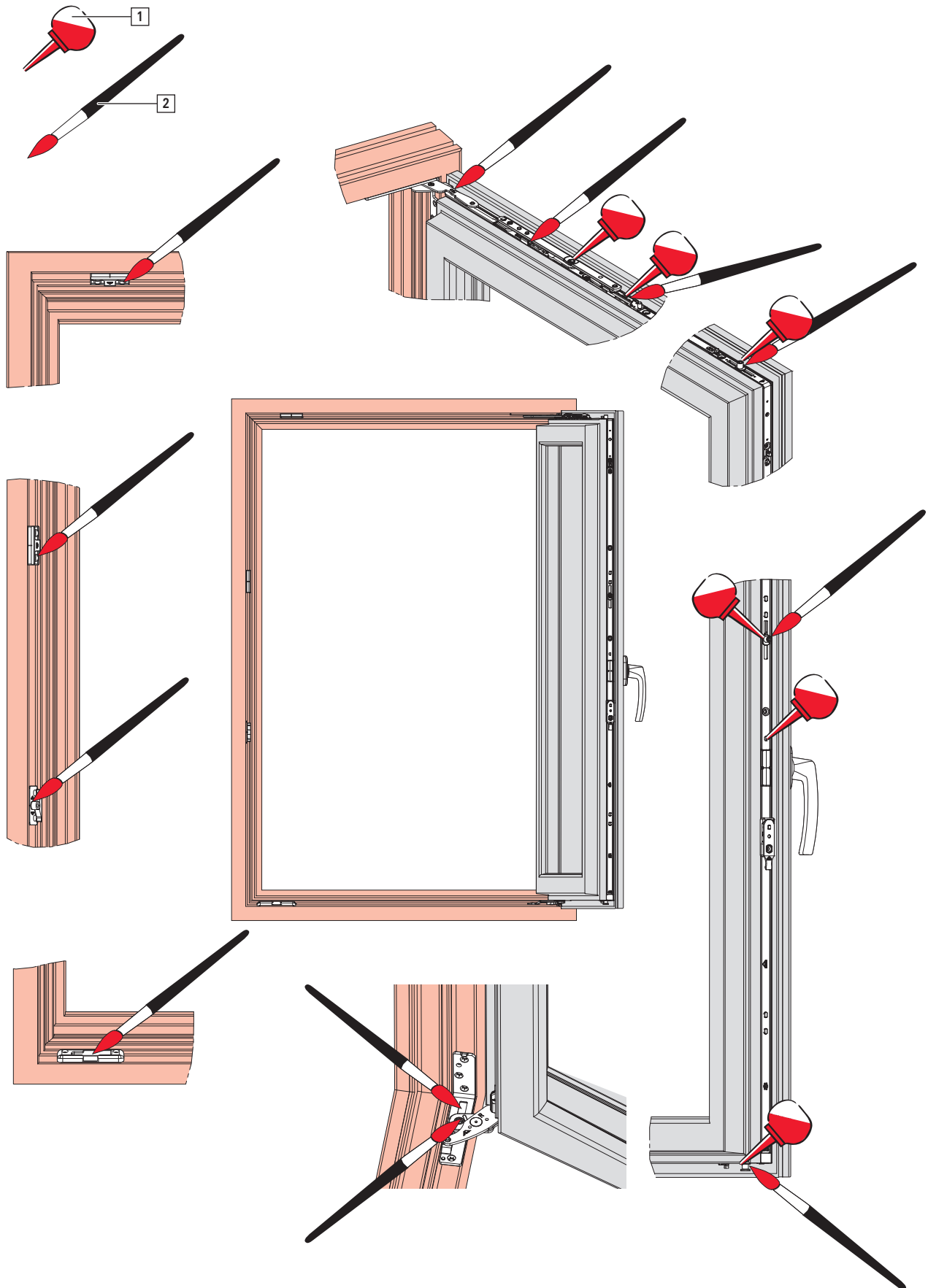



[1] Öl

[2] Fett

11.4 Funktionsprüfung



WARNUNG

Mögliche Lebensgefahr durch unsachgemäße Instandsetzungsarbeiten!

Unsachgemäße Instandsetzung kann die Funktion des Elements und seine Nutzungssicherheit beeinträchtigen.

- ▶ Instandsetzung nur von einem Fachbetrieb durchführen lassen.

Funktion prüfen:

- ▶ Beschlagteile auf Beschädigungen, Verformungen und festen Sitz prüfen.
- ▶ Fenster oder Fenstertüren durch Öffnen und Schließen auf leichtgängige Funktion prüfen.
- ▶ Dichtungen der Fenster oder Fenstertüren auf Elastizität und Sitz prüfen.
- ▶ Geschlossene Fenster oder Fenstertüren auf Dichtheit prüfen.
- ▶ Ver- und Entriegelungsmoment max. 10 Nm. Die Überprüfung kann mit einem Drehmomentschlüssel erfolgen.

Funktionsstörungen durch Fachbetrieb beheben lassen.

11.5 Instandsetzung



WARNUNG

Mögliche Lebensgefahr durch unsachgemäße Instandsetzungsarbeiten!

Unsachgemäße Instandsetzung kann die Funktion des Elements und seine Nutzungssicherheit beeinträchtigen.

- ▶ Instandsetzung nur von einem Fachbetrieb durchführen lassen.



ACHTUNG

Sachschäden durch unsachgemäße Verschraubung!

Lose oder defekte Schrauben können die Funktion beeinträchtigen.

- ▶ Festigkeit und Sitz der einzelnen Schrauben prüfen.
- ▶ Gelöste oder defekte Schrauben festschrauben oder erneuern.
- ▶ Nur vorgeschlagene Schrauben verwenden.

Instandsetzung umfasst den Austausch und die Reparatur von Bauteilen und ist nur notwendig, wenn Bauteile nach Verschleiß oder durch äußere Umstände beschädigt worden sind. Von der zuverlässigen Befestigung des Beschlags, hängt die Funktion des Elements und seine Nutzungssicherheit ab.

Folgende Arbeiten dürfen nur von einem Fachbetrieb durchgeführt werden:

- alle Einstellarbeiten an den Beschlägen,
- der Austausch von Beschlägen oder Beschlagteilen,
- das Ein- und Ausbauen von Fenster, Türen oder Fenstertüren.

Für den Fachbetrieb gilt:

- Notwendige Instandsetzungsarbeiten fachgerecht, nach den Regeln der Technik und nach den geltenden Vorschriften durchführen.
- Verschlossene oder beschädigte Bauteile nicht notdürftig reparieren.
- Bei Reparatur nur originale oder zugelassene Ersatzteile verwenden.

12 Demontage



WARNUNG

Mögliche Lebensgefahr durch unsachgemäße Demontage!

Flügel kann während der Demontage abstürzen.

- ▶ Flügel gegen Absturz sichern, z. B. durch 2 Personen.
- ▶ Demontage nur von einem Fachbetrieb durchführen lassen.



VORSICHT

Verletzungsgefahr und Gesundheitsschäden durch körperliche Überlastung!

Dauerhaftes Tragen und Heben schwerer Lasten führt langfristig zu körperlichen Schäden.

- ▶ Lasten in ergonomisch korrekter Körperhaltung tragen oder heben, Männer maximal 25 kg, Frauen maximal 10 kg.



INFO

Die Demontage erfolgt, sofern nicht anders angegeben, in umgekehrter Reihenfolge zur Montage.

12.1 Flügel mit Lastabtragung aushängen

1. Griff in Drehstellung bringen.

Drehkipp-Beschlag



TiltFirst-Beschlag



2. Flügel öffnen.

Lastabtragung [1] entspannen [A], bis Stützstab [2] locker im Rahmenteil aufliegt.



INFO

Stellschraube der Lastabtragung so weit herausdrehen, dass die Feder völlig entspannt ist (Stützstab lockert sich).

Wird die Feder nicht völlig entspannt, kann der Flügel nicht wieder eingehängt werden.

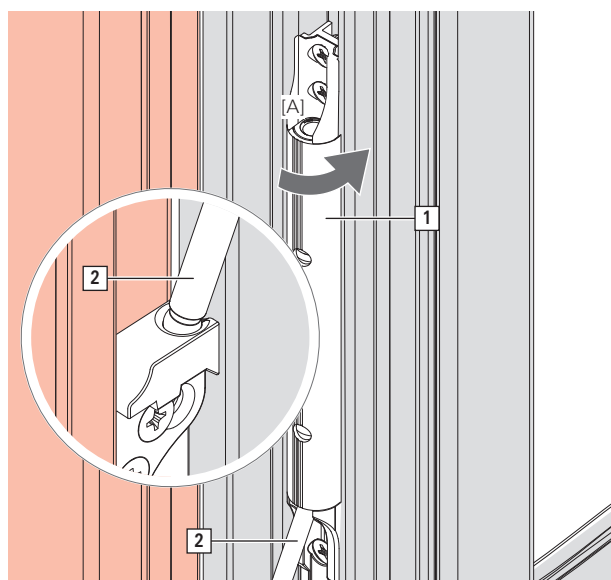

3. Niveauschaltsperr (falls vorhanden) drücken.
Griff in Kippstellung bringen.

Drehkipp-Beschlag



TiltFirst-Beschlag





4. Flügel gegen Absturz sichern.



WARNUNG
Mögliche Lebensgefahr durch ungesicherten Flügel!

Flügel kann während des Einbaus abstürzen, solange er nicht sicher mit dem Rahmen verbunden ist.

- ▶ Flügel gegen Absturz sichern, z. B. durch 2 Personen.

5. Axer aushängen → *ab Seite 304*.
6. Niveauschaltsperr drücken und Griff in Drehstellung bringen.
7. Flügel zudrehen.
8. Flügel leicht gekippt aus dem Ecklager heben.

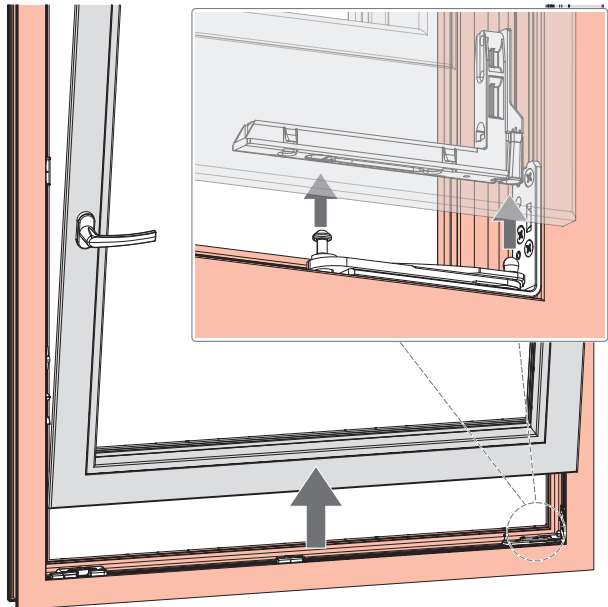

12.2 Flügel ohne Lastabtragung aushängen

1. Griff in Drehstellung bringen.

Drehkipp-Beschlag



TiltFirst-Beschlag



2. Niveauschaltsperr (falls vorhanden) drücken.
Griff in Kippstellung bringen.

Drehkipp-Beschlag



TiltFirst-Beschlag



3. Flügel gegen Absturz sichern.



WARNUNG
Mögliche Lebensgefahr durch ungesicherten Flügel!

Flügel kann während des Einbaus abstürzen, solange er nicht sicher mit dem Rahmen verbunden ist.

- ▶ Flügel gegen Absturz sichern, z. B. durch 2 Personen.

4. Axer aushängen → *ab Seite 304*.
5. Niveauschaltsperr drücken und Griff in Drehstellung bringen.
6. Flügel zudrehen.
7. Flügel leicht gekippt aus dem Ecklager heben.

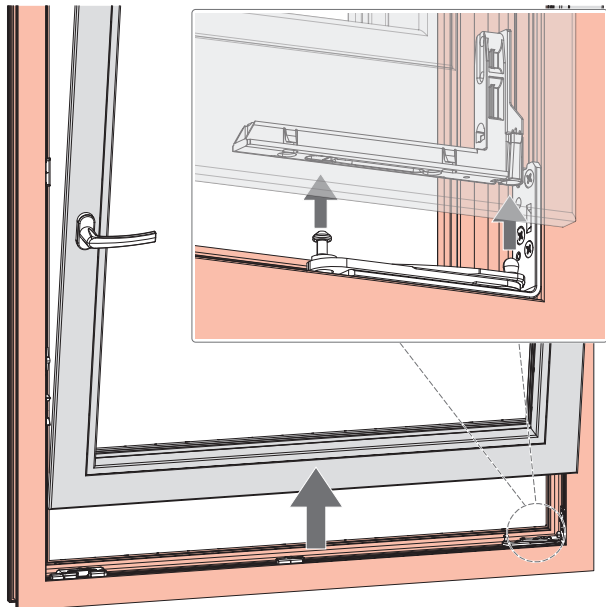

12.3 Axer aushängen

Axer 350 und 500

1. Flügel öffnen.



2. Schieber [1] und Axerarm [2] von Axerstulp [3] lösen.

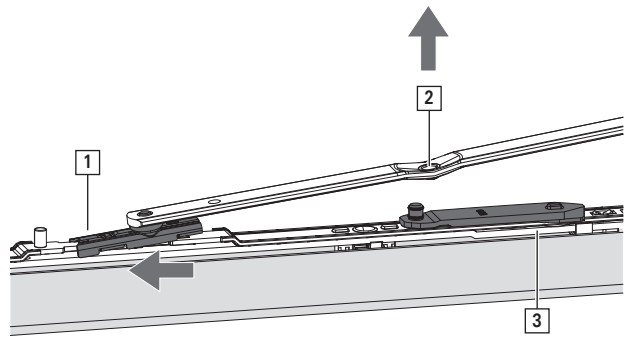

3. Niveauschaltsperr (sofern vorhanden) drücken und Griff in Kippstellung bringen.
4. Axer aushängen und Flügel gegen Abstürzen sichern.



INFO

Aushängen des Flügels nur bei demon-
tierter Zuschlagsicherung möglich.

Axer 250

1. Flügel öffnen.
2. Sicherungsbügel [1] mit Werkzeug (z. B: Innen-
sechskantschlüssel) aufdrehen.

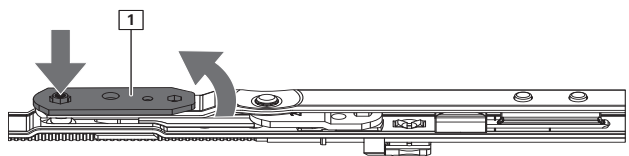

3. Axerarm [2] von Axerstulp [3] lösen.

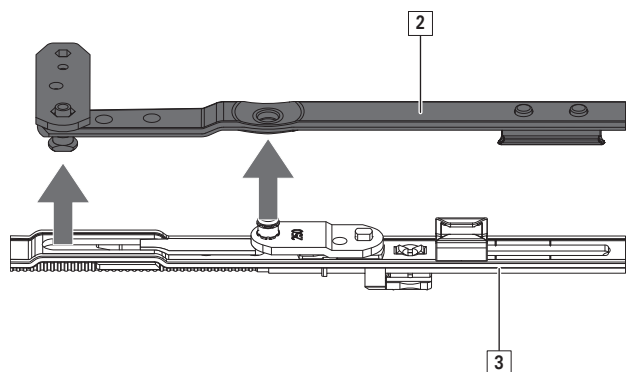

12.4 Beslagteile

Beslagteile demontieren

1. Alle Schraubverbindungen lösen.
2. Beslagteile entfernen.

3. Beschlagteile fachgerecht entsorgen.



13 Transport

13.1 Elemente und Beschlage transportieren



GEFAHR

Lebensgefahr durch unsachgemaen Transport!

Unsachgemaes Vorgehen bei Transport, Be- oder Entladen von Elementen kann durch Ausschwenken, Absturz oder berlastung zu schweren Verletzungen und Glasbruch fhren.

- ▶ Geltende Unfallverhtungsvorschriften beachten.
- ▶ Kraftangriffspunkte und Reaktionskrafte beachten.
- ▶ Unkontrolliertes Aufschlagen des Flgels vermeiden.
- ▶ Ruckartige Bewegungen vermeiden.
- ▶ Geeignete Transport- und Sicherungsmittel verwenden.
- ▶ Auf berstehende Bauteile achten.
- ▶ Transport von schweren Lasten durch 2 Personen und mit geeignetem Transportmittel (z. B. Flurfrderzeuge) durchfhren.



VORSICHT

Verletzungsgefahr durch Einklemmen von Gliedmaen!

Bei Transportarbeiten kann das Transportgut unkontrolliert wegrutschen, auf- und zuklappen oder abstrzen. Dabei knnen Gliedmaen eingeklemmt und schwer verletzt werden.

- ▶ Nicht in den Bereich der Scheren greifen.
- ▶ Flgel nach Montage zuklappen und fr den Transport sichern.
- ▶ Schutzhandschuhe und Sicherheitsschuhe tragen.



VORSICHT

Verletzungsgefahr und Gesundheitsschaden durch krperliche berlastung!

Dauerhaftes Tragen und Heben schwerer Lasten fhrt langfristig zu krperlichen Schaden.

- ▶ Lasten in ergonomisch korrekter Krperhaltung tragen oder heben, Manner maximal 25 kg, Frauen maximal 10 kg.

Beschlage werden als komplette Satze an den Fachbetrieb ausgeliefert. Je Lieferumfang sind die Bauteile entsprechend verpackt. Nachfolgend sind die Anweisungen zum sicheren Transport beschrieben.

Beim Transport von Beschlagen folgende grundsatzliche Anweisungen beachten:

- ▶ Transport bei grerem Lieferumfang mit geeigneten Transportmitteln (z. B. Flurfrderzeuge) durchfhren.
- ▶ Fr entsprechende Auslegung der Transportmittel Transportgewicht beachten.
- ▶ Lieferung bei Erhalt unverzglich auf Vollstandigkeit und Transportschaden prfen.



INFO

Jeden Mangel reklamieren, sobald er erkannt ist. Schadenersatzansprche knnen nur innerhalb der Reklamationsfristen geltend gemacht werden.

Beim Transport und bei Be- und Entladevorgangen fr grere Lieferumfange folgende Transportmittel zur Untersttzung verwenden:

- Flurförderzeuge, z. B. Gabelstapler, Teleskoplader, Hubwagen
- Anschlagmittel, z. B. Transportnetze, Tragegurte, Rundschlingen
- Sicherungsmittel, z. B. Kantenschutz, Distanzklötze



INFO

Flurförderzeuge und Hebezeuge dürfen nur von dafür befähigten Personen bedient werden.



INFO

Anschlag- und Sicherungsmittel dürfen nur in einem einwandfreien Zustand verwendet werden.

13.2 Beschläge lagern

Bis zum Einbau alle Beschlagteile wie folgt lagern:

- trocken und geschützt
- auf einer ebenen Fläche
- vor Sonneneinstrahlung geschützt



14 Entsorgung

14.1 Verpackungen entsorgen

Die Beschläge werden als komplette Sätze mit einer Verpackung ausgeliefert. Nach dem Auspacken ist die Montagefirma beziehungsweise der Bauherr für die ordnungsgemäße Entsorgung der Verpackung verantwortlich. Die Verpackungsmaterialien sind nach den aktuellen Standards im Umweltschutz hergestellt. Die Materialien können getrennt wiederverwertet werden.

Folgende grundsätzliche Anweisungen zur ordnungsgemäßen Entsorgung der Verpackung beachten:

- ▶ Verpackung nicht im Hausmüll entsorgen.
- ▶ Verpackung an örtlichen Sammelstellen oder Recyclingzentren abgeben.
- ▶ Nationale Vorschriften für die Entsorgung von Wertstoffen beachten.
- ▶ Eventuell die örtlichen Behörden kontaktieren.

14.2 Beschläge entsorgen

Nach Nutzungsbeendigung ist der Endanwender beziehungsweise der Bauherr für die ordnungsgemäße Entsorgung der Fenster, Türen oder Fenstertüren und der Beschläge einschließlich der Zubehöre verantwortlich. Beschläge sind nach den aktuellen Standards im Umweltschutz hergestellt. Die Materialien können getrennt wiederverwertet werden.

Folgende grundsätzliche Anweisungen zur ordnungsgemäßen Entsorgung von Beschlägen beachten:

- ▶ Informationen und die Angaben zur Entsorgung der mitgelieferten Dokumente beachten.
- ▶ Beschlagteile vom Fenster, Türen oder Fenstertüren trennen.
- ▶ Beschläge nicht im Hausmüll entsorgen.
- ▶ Beschläge an örtlichen Sammelstellen oder Recyclingzentren abgeben.
- ▶ Nationale Vorschriften für die Entsorgung von Wertstoffen beachten.
- ▶ Eventuell die örtlichen Behörden kontaktieren.



Roto Frank
Fenster- und Türtechnologie GmbH

Wilhelm-Frank-Platz 1
70771 Leinfelden-Echterdingen
Deutschland

Telefon +49 711 7598 0
Telefax +49 711 7598 253
info@roto-frank.com

www.roto-frank.com

Für alle Herausforderungen Beschlagsysteme aus einer Hand:

- Roto Window** | Beschlagsysteme für Fenster und Fenstertüren
- Roto Sliding** | Beschlagsysteme für große Schiebefenster und Schiebetüren
- Roto Door** | Aufeinander abgestimmte Beschlagtechnologie rund um die Tür
- Roto Equipment** | Ergänzende Technik für Fenster und Türen